



まとめ棒  
商品コード  
G242-000H

## 日母型子宮頸管拡張器ヘガール Japanese Uterine Dilators

商品コード	サイズ
G242-010J	NO. 1
G242-020J	NO. 2
G242-030J	NO. 3
G242-040J	NO. 4
G242-050J	NO. 5
G242-055J	NO. 5.5
G242-060J	NO. 6
G242-065J	NO. 6.5
G242-070J	NO. 7
G242-075J	NO. 7.5
G242-080J	NO. 8
G242-085J	NO. 8.5
G242-090J	NO. 9
G242-095J	NO. 9.5
G242-100J	NO. 10
G242-105J	NO. 10.5
G242-110J	NO. 11
G242-115J	NO. 11.5
G242-120J	NO. 12
G242-130J	NO. 13
G242-140J	NO. 14
G242-150J	NO. 15
G242-160J	NO. 16
G242-170J	NO. 17
G242-180J	NO. 18
G242-190J	NO. 19
G242-200J	NO. 20

No.	元の太さ (mm)	先の太さ (mm)
1	4.0	2.7
2	4.5	3.0
3	5.0	3.5
4	5.5	4.0
5	6.0	4.5
5.5	6.25	4.75
6	6.5	5.0
6.5	6.75	5.25
7	7.0	5.5
7.5	7.3	5.7
8	7.6	6.0
8.5	7.9	6.3
9	8.2	6.6
9.5	8.5	6.9
10	8.8	7.2
10.5	9.1	7.5
11	9.4	7.8
11.5	9.7	8.1
12	10.0	8.4
13	10.5	8.8
14	11.0	9.3
15	12.0	10.0
16	13.0	10.5
17	14.0	11.0
18	15.0	12.0
19	16.0	13.0
20	17.0	14.0

※ NO. 5.5、NO. 6.5、NO. 7.5、NO. 8.5、NO. 9.5、NO. 10.5、NO. 11.5 は  
在庫なくなり次第、製造中止



## 日母型子宮頸管拡張器シュレーデル Japanese Uterine Dilators

商品コード	サイズ
G243-010J	NO. 1
G243-020J	NO. 2
G243-030J	NO. 3
G243-040J	NO. 4
G243-050J	NO. 5
G243-055J	NO. 5.5
G243-060J	NO. 6
G243-065J	NO. 6.5
G243-070J	NO. 7
G243-075J	NO. 7.5
G243-080J	NO. 8
G243-085J	NO. 8.5
G243-090J	NO. 9
G243-095J	NO. 9.5
G243-100J	NO. 10
G243-105J	NO. 10.5
G243-110J	NO. 11
G243-115J	NO. 11.5
G243-120J	NO. 12
G243-130J	NO. 13
G243-140J	NO. 14
G243-150J	NO. 15
G243-160J	NO. 16
G243-170J	NO. 17
G243-180J	NO. 18
G243-190J	NO. 19
G243-200J	NO. 20

No.	元の太さ (mm)	先の太さ (mm)
1	4.0	2.7
2	4.5	3.0
3	5.0	3.5
4	5.5	4.0
5	6.0	4.5
5.5	6.25	4.75
6	6.5	5.0
6.5	6.75	5.25
7	7.0	5.5
7.5	7.3	5.7
8	7.6	6.0
8.5	7.9	6.3
9	8.2	6.6
9.5	8.5	6.9
10	8.8	7.2
10.5	9.1	7.5
11	9.4	7.8
11.5	9.7	8.1
12	10.0	8.4
13	10.5	8.8
14	11.0	9.3
15	12.0	10.0
16	13.0	10.5
17	14.0	11.0
18	15.0	12.0
19	16.0	13.0
20	17.0	14.0

※在庫なくなり次第、製造中止

**膣鏡 クスコー**

Vaginal Specula Cusco Japan

商品コード	規格サイズ
G287-6311	LL
G287-5311	L
G287-5310	M
G287-5309	S
G287-6309	SS
G287-6308	SSS

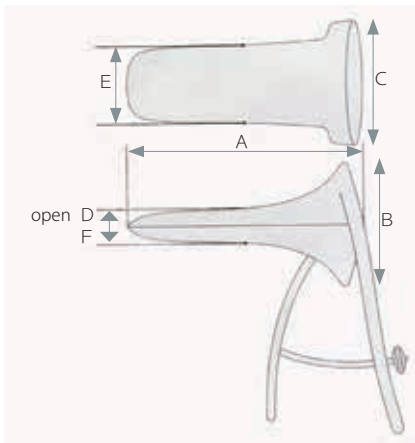

膣鏡 クスコー サイズ表						
	A 長さ	B 縦	C 横	D open	E 弁巾	F 厚さ
LL	125mm	50mm	45mm	70mm	30mm	20mm
L	115mm	50mm	45mm	65mm	28mm	16mm
M	100mm	45mm	40mm	60mm	25mm	14mm
S	95mm	45mm	35mm	60mm	25mm	13mm
SS	85mm	30mm	30mm	50mm	20mm	10mm
SSS	80mm	30mm	30mm	45mm	13mm	8mm

**膣鏡 桜井 F改良型**

Vaginal Specula Cusco Japan Sakurai

商品コード	規格サイズ
G288-3328	S
G288-3329	M
G288-3330	L



**有窓鈍匙**

Uteine Curettes Japan

商品コード	規格サイズ
G320-1001	28 cm 先端 4.5mm
G320-1002	28 cm 先端 6mm
G320-1003	28 cm 先端 9mm
G320-1004	28 cm 先端 12mm
G320-1005	28 cm 先端 15mm

※日母型

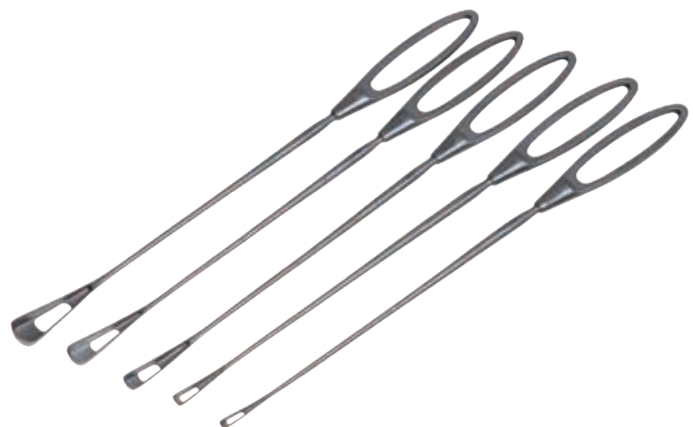

剪刀
ピンセット
持針器
鉗子
鉤
開創器
骨関係
剥離子
形成外科
眼科
耳鼻科
婦人科
メス関係
救急救命
診断器具
その他
歯科
チタン MRI
左利き
エコノミー
スーパーエコノミー
スーパーエコノミー USAシリーズ
コンテナー
耐熱ブラケース
キャスト

剪刀
ピンセット
持針器
鉗子
鉤
開創器
骨関係
剥離子
形成外科
眼科
耳鼻科
婦人科
メス関係
救急救命
診断器具
その他
歯科
チタン MRI
左利き
エコノミー
スーパーエコノミー
スーパーエコノミー USAシリーズ
コンテナー
耐熱ブラケース
カスト

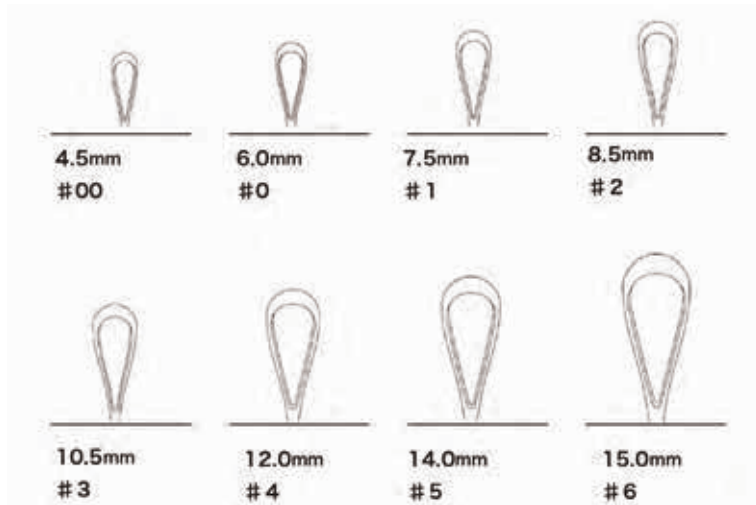

### シムス有窓鋭匙

SIMS (Japanese Handle & malleable)

商品コード	規格サイズ
G660-045J	4.5mm 28cm # 00
G660-060J	6.0mm 28cm # 0
G660-075J	7.5mm 28cm # 1
G660-085J	8.5mm 28cm # 2
G660-105J	10.5mm 28cm # 3
G660-120J	12.0mm 28cm # 4
G660-140J	14.0mm 28cm # 5
G660-150J	15.0mm 28cm # 6

### シムス有窓鈍匙

SIMS (Japanese Handle & malleable)

商品コード	規格サイズ
G664-045J	4.5mm 28cm # 00
G664-060J	6.0mm 28cm # 0
G664-075J	7.5mm 28cm # 1
G664-085J	8.5mm 28cm # 2
G664-105J	10.5mm 28cm # 3
G664-120J	12.0mm 28cm # 4
G664-140J	14.0mm 28cm # 5
G664-150J	15.0mm 28cm # 6



### キューレットゾンデ

Biopsy Curette Japan

商品コード	規格サイズ
G307-1001	27cm 目盛り付



### 試験的切除鉗子 慶大式

Biopsy Punch Forceps Keio Japan

商品コード	規格サイズ
G316-1001	21cm



**塚原式膣部鉗子**

Vaginal Forceps Tsukahara Japan

商品コード 規格サイズ  
G310-1001 25cm



**単鉤鉗子**

Tenacium Forceps Japan

商品コード 規格サイズ  
G309-1001 25cm

※マルチン型



**シュロイダー単鉤鉗子**

Tenacium Forceps SCHROEDER

商品コード 規格サイズ  
G310-250 25cm



**シュロイダー双鉤鉗子**

Tenacium Forceps SCHROEDER

商品コード 規格サイズ  
G326-250 26cm



**シュロイダー双鉤鉗子**

Tenacium Forceps SCHROEDER

商品コード 規格サイズ  
G327-250 26cm 曲

剪刀
ピンセット
持針器
鉗子
鉤
開創器
骨関係
剥離子
形成外科
眼科
耳鼻科
婦人科
メス関係
救急救命
診断器具
その他
歯科
チタン MRI
左利き
エコノミー
スーパーエコノミー
スーパーエコノミーUSAシリーズ
コンテナー
耐熱 ブラケース
カスト

剪刀
ピンセット
持針器
鉗子
鉤
開創器
骨関係
剥離子
形成外科
眼科
耳鼻科
<b>婦人科</b>
メス関係
救急救命
診断器具
その他
歯科
チタン MRI
左利き
エコノミー
スーパーエコノミー
スーパーエコノミー USAシリーズ
コンテナー
耐熱 ブラケース
カスタム



### 胎盤鉗子 ネジ止

Placenta Forceps Japan

商品コード	規格サイズ
G313-1001	25 cm 先端 4.5mm
G313-1002	25 cm 先端 6mm
G313-1003	25 cm 先端 9mm
G313-1004	25 cm 先端 12mm
G313-1005	25 cm 先端 15mm

※日母型を改良



### ウインター胎盤鉗子

Placenta Forceps WINTER

商品コード	規格サイズ
G951-001	28cm 9 × 22mm 曲
G951-002	28cm 11 × 28mm 直
G951-003	28cm 13 × 26mm 曲



### 膣部弯曲鉗子

Uterine Forceps TEALE

商品コード	規格サイズ
G329-230	23cm



### 膣部弯曲鉗子

Uterine Forceps TEALE

商品コード	規格サイズ
G331-260	26cm

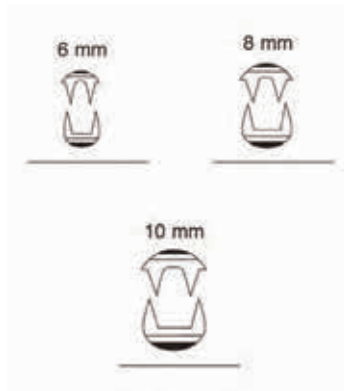

**ミュージウ宮鉗子**

Uterine Forceps MUSEUX

商品コード	規格サイズ
G340-006	24cm 6mm
G340-008	24cm 8mm
G340-010	24cm 10mm

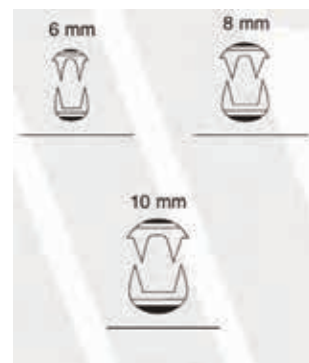

**ミュージウ宮鉗子 曲**

Uterine Forceps MUSEUX

商品コード	規格サイズ
G341-006	24cm 6mm
G341-008	24cm 8mm
G341-010	24cm 10mm



**四爪鉤子宮把持鉗子**

Tenacium Forceps four prongs

商品コード	規格サイズ
G350-260	26cm



**四爪鉤子宮把持鉗子**

Tenacium Forceps four prongs

商品コード	規格サイズ
G352-280	28cm

剪刀
ピンセット
持針器
鉗子
鉤
開創器
骨関係
剥離子
形成外科
眼科
耳鼻科
婦人科
メス関係
救急救命
診断器具
その他
歯科
チタン MRI
左利き
エコノミー
スーパーエコノミー
スーパーエコノミーUSAシリーズ
コンテナー
耐熱ブラケース
カスト

剪刀
ピンセット
持針器
鉗子
鉤
開創器
骨関係
剥離子
形成外科
眼科
耳鼻科
<b>婦人科</b>
メス関係
救急救命
診断器具
その他
歯科
チタン MRI
左利き
エコノミー
スーパーエコノミー
スーパーエコノミー USAシリーズ
コンテナー
耐熱ブラケース
カスタム



### 四爪鉤子宮把持鉗子

Tenacium Forceps four prongs

商品コード 規格サイズ  
G356-205 20.5cm



### 靱帯把持鉗子

ROCHESTER-CARMALT Forceps

商品コード 規格サイズ  
G371-200 20cm 曲



### ノート子宮鉗子

NOTO Forceps

商品コード 規格サイズ  
G360-270 27cm



### ドヤン子宮鉗子

NOTO Forceps

商品コード 規格サイズ  
G362-200 20cm

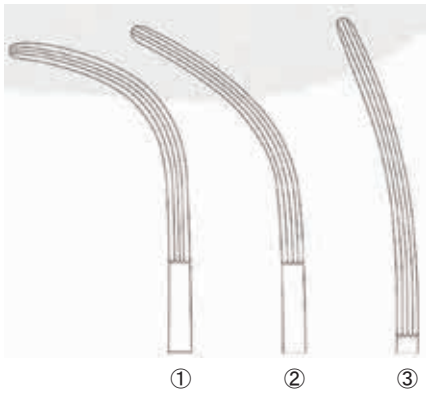

**クラフォード子宮摘出鉗子**

CRAFOORD-SELLORS Forceps

商品コード	規格サイズ
G485-220	22cm 縦溝 ①
G485-230	23cm 縦溝 ②
G485-240	24cm 縦溝 ③

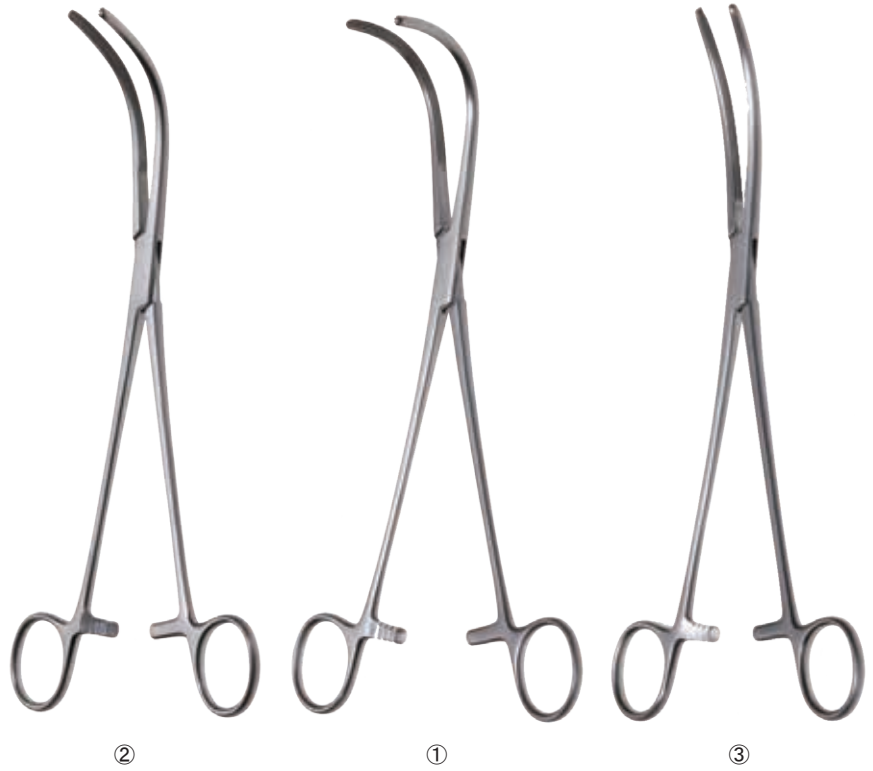

剪刀
ピンセット
持針器
鉗子
鉤
開創器
骨関係
剥離子
形成外科
眼科
耳鼻科
<b>婦人科</b>
メス関係
救急救命
診断器具
その他
歯科
チタン MRI
左利き
エコノミー
スーパーエコノミー
スーパーエコノミー USAシリーズ
コンテナー
耐熱 ブラケース
キャスト



**ルーメル子宮摘出鉗子（オーバーボルト）**

RUMEL Forceps

商品コード	規格サイズ
G501-001	23cm 弯-1
G501-002	23cm 弯-2
G501-003	23cm 弯-3
G501-004	23cm 弯-4
G501-005	23cm 弯-5

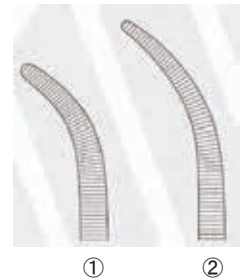

**モニハン子宮摘出鉗子**

MOYNIHAN Forceps

商品コード	規格サイズ
G665-230	23cm ①
G665-240	24cm ②

剪刀
ピンセット
持針器
鉗子
鉤
開創器
骨関係
剥離子
形成外科
眼科
耳鼻科
<b>婦人科</b>
メス関係
救急救命
診断器具
その他
歯科
チタン MRI
左利き
エコノミー
スーパーエコノミー
スーパーエコノミー USAシリーズ
コンテナー
耐熱ブラケース
カスタム



### ヘニー子宮摘出鉗子

HEANEY Forceps

商品コード	規格サイズ
G681-210	21cm 1溝
G681-230	23cm 1溝



### ヘニー子宮摘出鉗子

HEANEY Forceps

商品コード	規格サイズ
G683-210	21cm 2溝
G683-230	23cm 2溝



### ヘニーバレンタイン子宮摘出鉗子

HEANEY-BALLENTINE Forceps

商品コード	規格サイズ
G686-210	21cm 縦溝 直

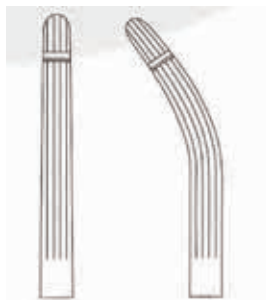

### ヘニーバレンタイン子宮摘出鉗子

HEANEY-BALLENTINE Forceps

商品コード	規格サイズ
G687-210	20.5cm 縦溝 曲



**ロジャーズ無傷性子宮摘出鉗子**

ROGERS Forceps

商品コード	規格サイズ
G693-001	21.5cm 直 ①
G693-002	21.0cm 弱弯 ②
G693-003	20.5cm 中弯 ③
G693-004	20.0cm 強弯 ④



**ロジャーズ無傷性子宮摘出鉗子**

ROGERS Forceps

商品コード	規格サイズ
G695-001	25.0cm 直 ①
G695-002	25.0cm 弱弯 ②
G695-003	24.5cm 中弯 ③
G695-004	23.0cm 強弯 ④



**サロット鉗子**

SAROT Forceps

商品コード	規格サイズ
G470-240	24cm

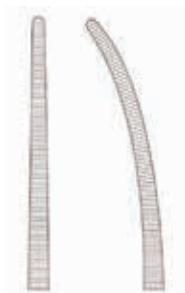

**サロット鉗子**

SAROT Forceps

商品コード	規格サイズ
G471-240	24cm 曲

剪刀
ピンセット
持針器
鉗子
鉤
開創器
骨関係
剥離子
形成外科
眼科
耳鼻科
婦人科
メス関係
救急救命
診断器具
その他
歯科
チタン MRI
左利き
エコノミー
スーパーエコノミー
スーパーエコノミーUSAシリーズ
コンテナー
耐熱 ブラケース
カスタ

剪刀
ピンセット
持針器
鉗子
鉤
開創器
骨関係
剥離子
形成外科
眼科
耳鼻科
婦人科
メス関係
救急救命
診断器具
その他
歯科
チタン MRI
左利き
エコノミー
スーパーエコノミー
スーパーエコノミー USAシリーズ
コンテナー
耐熱ブラケース
カスタム



### 頸リス鉗子

Stomach Clamp Forceps

商品コード 規格サイズ  
G300-250 25cm



### ポリープ把持鉗子

HEYWOOD-SMITH Forceps

商品コード 規格サイズ  
G490-250 25cm



### リース無傷性組織鉗子

LEES Forceps

商品コード 規格サイズ  
G471-230 23cm ①  
G471-255 25.5cm ②



**ヨング組織鉗子**

YOUNG Forceps

商品コード 規格サイズ  
G710-200 20cm



**ペン組織鉗子**

PENNINGTON Forceps

商品コード 規格サイズ  
G320-155 15.5cm  
G320-200 20cm



**側部腔開創器**

LATERAL SPECULUM

商品コード 規格サイズ  
G399-060 25cm 60 × 22mm  
G399-072 25cm 72 × 22mm

剪刀
ピンセット
持針器
鉗子
鉤
開創器
骨関係
剥離子
形成外科
眼科
耳鼻科
婦人科
メス関係
救急救命
診断器具
その他
歯科
チタン MRI
左利き
エコノミー
スーパーエコノミー
スーパーエコノミーUSAシリーズ
コンテナー
耐熱ブラケース
カスト



### コーガン頸管鉗子

Endocervical Canal Speculum KOGAN

商品コード 規格サイズ  
G395-003 28cm 3mm

### コーガン頸管鉗子

Endocervical Canal Speculum KOGAN

商品コード 規格サイズ  
G395-004 28cm 4mm

### コーガン頸管鉗子

Endocervical Canal Speculum KOGAN

商品コード 規格サイズ  
G395-006 28cm 6mm



### コーガン頸管鉗子 ストッパー無

Endocervical Canal Speculum KOGAN

商品コード 規格サイズ  
G391-006 24cm 6mm

### コーガン頸管鉗子 ネジ止式

Endocervical Canal Speculum KOGAN

商品コード 規格サイズ  
G393-006 24cm 6mm

剪刀
ピンセット
持針器
鉗子
鉤
開創器
骨関係
剥離子
形成外科
眼科
耳鼻科
<b>婦人科</b>
メス関係
救急救命
診断器具
その他
歯科
チタン MRI
左利き
エコノミー
スーパーエコノミー
スーパーエコノミー USAシリーズ
コンテナー
耐熱ブラケース
カスタム