

For veterinarians and researchers

# FRIGZ®

## FRIGZ®-VETS 鋼製手術器械 総合カタログ #6000

Applicable to animals of all sizes.  
A catalogue uniquely prepared for veterinary medicine



◀ 標準価格はこちらから  
ご確認ください。



# Contents

**FRIGZ® -VETS**  
#6000  
鋼製手術器械 総合カタログ

セット商品	基本手術セット、解剖セット、マイクロサージェリーセット	6
メス	メスホルダー、替刃	18
FRIGZ®-VETS オリジナル商品	子宮吊だし鉤、イーグルフック、特殊リトラクター、異物鉗子、VETS 腔鏡	19
剪刀	TC 剪刀、マイクロ剪刀、スーパーカット剪刀、一般外科剪刀、剥離剪刀、各種剪刀	22
ピンセット	TC 付ピンセット、一般外科ピンセット、アドソンピンセット、血管ピンセット デリケートピンセット、DDJ 加工ピンセット、各種ピンセット	46
持針器	DDJ 持針器、TC 付持針器、ヘガール持針器、マッチュー持針器、マイクロ持針器、各種持針器	64
鉗子	止血鉗子、剥離鉗子、腹部・腸鉗子、血管鉗子、血管クリップ、布鉗子、チューブ鉗子、各種鉗子	77
鉤	扁平鉤、鋭鉤、腹壁鉤、神経鉤、靱帯鉤、ヘラ、各種鉤	99
開創器	クーリー型、バルファー型、ゲルビー型、ウエルトラナー型、各種開創器	106
骨関係	鋼線カッター、ワイヤー鉗子、ギプス関係、骨剪刀、鋭匙、丸のみ鉗子、骨鉗子、骨やすり 骨のみ、骨リトラクター	111
剥離子	ラスパト、エレバトリウム、エレベーター	121
耳鼻科	捲綿子、異物鉗子、スカルペル、フック	122
その他	カリパー、睫毛ピンセット、喉頭鏡、角度計、打診器、吸引管、肛門鏡、ヘモ剪刀 ハイステル開口器、マギール鉗子	126
歯科	歯鏡、エキスプローラー、スケーラ、エキスカベータ、充填器、エレベーター、各種歯科鉗子	131
チタン	剪刀、ピンセット、持針器、鉗子	137
左利き	剪刀、持針器、鉗子	141
エコノミー	剪刀、ピンセット、持針器、鉗子、鼻鏡、耳鏡、舌圧子、歯鏡、腔鏡、その他	143
スーパーエコノミー	剪刀、ピンセット、持針器、鉗子	156
スーパーエコノミー USA シリーズ	剪刀、ピンセット、持針器、鉗子、その他	159
コンテナ	滅菌コンテナ、アクセサリ	167
耐熱プラケース	耐熱ブラマイクロケース	169
カスト	ステンレスカスト、パット、膿盆	170
トリミング商品	トリミング用のハサミ	173

# 器具を正しく安全にご使用いただくために大事なこと

## 1. 新品の器具を初めて使用する前に行う作業 ～器具に付着している工業用油を除去する～

作業方法は右のページをご確認ください

新品の器具は、保護を目的に少量の工業用油がついた状態で出荷されています。

この油は、通常の洗浄作業では除去できません。そのため新品の器具を初めて使用する際には **油抜き作業** をする必要があります。（滅菌しない場合、油抜き作業は不要です）

※油抜き作業を行わず、油が残留した状態で高圧蒸気滅菌を行うと器具が変色し劣化します。（熱変性の発生）  
熱変性は、器具の寿命を著しく縮め、破損の危険が生じます。

## 2. 器具の日常メンテナンス ～器具の状態を把握し適切なメンテナンスを行う～

器具に使用されているステンレス鋼は、耐食性に優れていますが、様々な条件により劣化が進みます。

ステンレス鋼は、錆にくい金属ですが状態によって錆が発生します。 錆の発生が器具の劣化に繋がるため注意が必要です。

器具を安全にご使用いただくために下記の点に注意して、洗浄・消毒・滅菌を行ってください。

- アルカリ性または酸性の強い薬品や洗浄剤等は、ステンレス鋼の表面を傷つけ錆の原因につながります。  
薬品や洗浄剤等は中性のものを使用することをおすすめします。
- 器具は湿気を嫌います。使用後は直ちに洗浄し十分に乾燥させてください。
- 一つの器具から発生した錆が他の器具に移ります。  
もらい錆を防ぐため、錆びた器具は専用の洗浄剤等を使用し直ちに錆の除去を行ってください。
- 器具の可動部の動きを滑らかにするには医療用水溶性潤滑油の使用が必須です。  
この潤滑油には防錆効果も期待できます。洗浄後、毎回注油してください。

器具の安全性を保つために、器具の動作確認を含むメンテナンスは使用前後に必ず行ってください。

（日常の洗浄・消毒・滅菌については下記ガイドライン等をご確認ください）

- 【参考】 ・厚生労働省HP ・医療現場における滅菌保証のガイドライン2021（2021年）  
・医療現場における滅菌保証のための施設評価ツールVer.1.1 ・洗浄評価判定ガイドライン（2012年）  
・鋼製小物の洗浄ガイドライン2004（2004年）  
・器械の再生処理 器械の性能を維持する再生処理 第10版

※この資料は、鋼製手術器械を初めて扱う方向けの資料になります。

公式ホームページ

frigzmq.com



# 新品の器具を初めて使用する前に行う作業

器具に付着している工業用油を除去する(簡易油抜き)

ご用意  
頂くもの

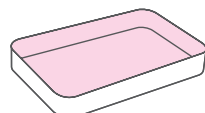

器具が入る容器



スポンジ



ブラシ



専用の中性洗剤



洗剤の参考例

1

40℃程度のお湯に、専用の中性洗剤を入れた洗剤液をつくり、新品の器具をできるだけ開いた状態で、30分程浸漬してください。

※ご使用になる洗剤の使用方法に従ってください。

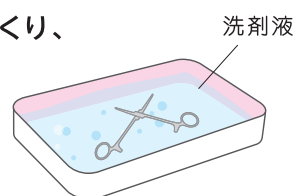

2

1の浸漬後、中性洗剤をつけたスポンジやブラシで擦り洗いした後、流水でよくすすいで(図1)ください。器具の可動部分やネジ部、関節部分や図2の○部分は、特に念入りに洗ってください。擦り洗いは2回行うと効果的です。洗浄後は、速やかに器具の水分をよく拭き取り、十分に乾燥させてください。

「超音波洗浄器」をお持ちの場合は、擦り洗い2回終了後、超音波洗浄を行うとより効果的です。

【例】水1Lに対し、「スーパーLM-CAE」を20mlと「メタルケア」120mlを加えた溶液に器具を入れ超音波洗浄してください。その後、水で洗い製品の水分をよく拭き取り、十分に乾燥させてください。



図1



図2

3

器具の可動部分やネジ部、関節部分に医療用水溶性潤滑油を注油してください。

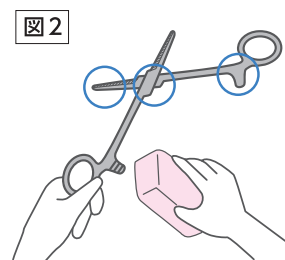

4

滅菌処理(高圧蒸気滅菌)を行ってください。

1～4の作業を行うと、器具の耐食性が向上します。

※上記は簡易油抜き方法です。専門スタッフや設備がない場合の参考にしてください。

※器具を滅菌しない場合、上記の作業は不要です。

※既定のガイドラインがある場合は、そちらに従ってください。

※変色や錆、熱ヤケが起きた場合は、専用の薬剤やワイヤーブラシ等で落としてから、再度1～4を行ってください。

## S10001 DOG-SPAY 基本手術セット



メス	Z504-132	メスホルダー #3	1	F254-2996	アリス鉗子 スタンダード 5×6 15.5cm	2
FRIGZ-VETS オリジナル商品	Z505-136	メスホルダー #4	1	F056-0845	止血鉗子 ペアン 14.5cm 直	3
剪刀	A001-012X	T/C アドソンピンセット 12cm 0.4 チップ付	1	F056-0846	止血鉗子 ペアン 14.5cm 曲	3
ピンセット	A001-012T	T/C アドソンピンセット 12cm 0.4 チップ付 有鉤	1	F052-0784	止血鉗子 モスキート 12.5cm 直	2
持針器	A045-0697B	アドソン・ブラウンピンセット 12cm	1	F052-0785	止血鉗子 モスキート 12.5cm 曲	2
鉗子	A038-0549	一般外科ピンセット 小波 18cm 無鉤	1	E801-082	布鉗子 バックハウス型 9cm	4
鉤	A043-0635	一般外科ピンセット 小波 18cm 有鉤	1	F107-4080	布鉗子 ジョーンズ 5cm	2
開創器	B023-016X	T/C メツェンバーム剪刀 16cm 直	1	R089-1172	子宮吊だし鉤 18cm	1
骨関係	B023-016C	T/C メツェンバーム剪刀 16cm 曲	1	Z170-120	鉗子ピン 12cm	1
剥離子	E220-287	一般外科剪刀 ネジ止 14.5cm 直 片尖	1		滅菌ミニコンテナ 310×140×70mm	1
耳鼻科	B028-433	扁桃腺剪刀 ダンディー 17.5cm	1	F900-12	シリコン保護マット ミニ用 270×125mm	1
その他	E007-016X	T/C ヘガール持針器 16cm	1	A802-10	PTFE フィルター ミニ専用 (1,200 回程度使用可)	1

※コンテナの蓋の色は選べません。

## S10002 DOG-SPAY エコノミー手術セット

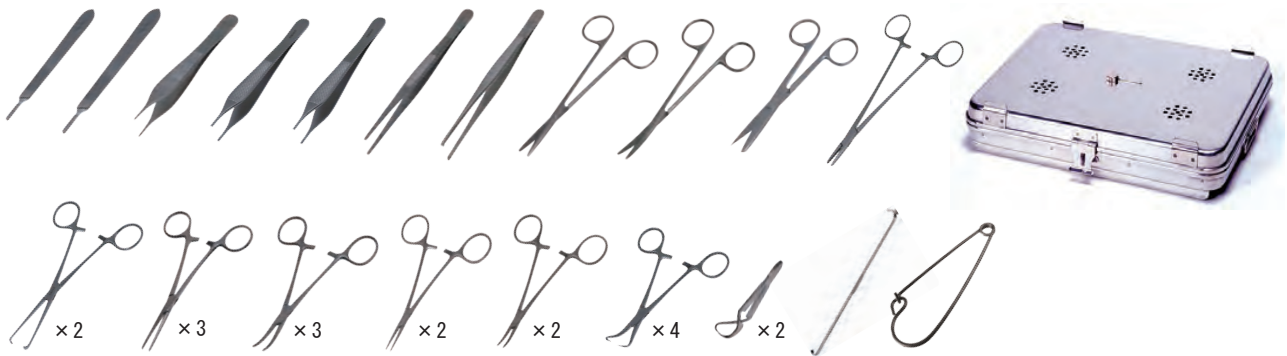

チタン	Z504-132	メスホルダー #3	1	F254-2996	アリス鉗子 スタンダード 5×6 15.5cm	2
左利き	Z505-136	メスホルダー #4	1	E560-845	止血鉗子 ペアン 14.5cm 直	3
エコノミー	E370-524	一般ピンセット アドソン 12cm 無鉤	1	E560-846	止血鉗子 ペアン 14.5cm 曲	3
スーパー エコノミー	E440-665	一般ピンセット アドソン 12cm 有鉤	1	E520-784	モスキート止血鉗子 12.5cm 直 無鉤	2
スーパー エコノミー USAシリーズ	A045-0697B	アドソン・ブラウン ピンセット 12cm	1	E520-785	モスキート止血鉗子 12.5cm 曲 無鉤	2
コンテナ	E380-547	一般外科ピンセット 小波 15cm 無鉤	1	E801-082	布鉗子 バックハウス型 9cm	4
耐熱 ブラケース	E430-623	一般外科ピンセット 小波 15cm 有鉤	1	F107-4080	布鉗子 ジョーンズ 5cm	2
キャスト	E250-366	メツェンバーム剪刀 14.5cm 直	1	R089-1172	子宮吊だし鉤 18cm	1
トリミング 商品	E250-369	メツェンバーム剪刀 14.5cm 曲	1	Z170-120	鉗子ピン 12cm	1
	E220-287	一般外科剪刀 ネジ止 14.5cm 直 片尖	1	FM-50-HM	角型キャスト (フタ・底開閉式) 24×18×4cm	1
	E731-995	メーヨ・ヘガール持針器 14cm	1			

S10003 CAT-SPAY 基本手術セット



Z504-132	メスホルダー #3	1
A001-012X	T/C アドソン ピンセット 12cm 0.4 チップ付	1
A001-012T	T/C アドソン ピンセット 12cm 0.4 チップ付 有鉤	1
A045-0697B	アドソン・ブラウン ピンセット 12cm	1
B023-014X	T/C メッツェンバーム剪刀 14.5cm 直	1
B023-014C	T/C メッツェンバーム剪刀 14.5cm 曲	1
B022-0287	一般外科剪刀 ネジ止 14.5cm 直 片尖	1
C007-014X	T/C メーヨ・ヘガール持針器 14cm 0.5 チップ付	1
F254-2996	アリス鉗子 スタンダード 5×6 15.5cm	2
F254-2992	アリス鉗子 ミニ 12cm	2

F056-0845	止血鉗子 ベアン 14.5cm 直	2
F052-0784	止血鉗子 モスキート 12.5cm 直	3
F052-0785	止血鉗子 モスキート 12.5cm 曲	3
E801-082	布鉗子 バックハウス型 9cm	4
R089-1172	子宮吊だし鉤 18cm	1
Z170-120	鉗子ピン 12cm	1
	滅菌ミニコンテナ 310 × 140 × 70mm	1
F900-12	シリコン保護マット ミニ用 270 × 125mm	1
A802-10	PTFE フィルター ミニ専用 (1,200 回程度使用可)	1

※コンテナの蓋の色は選べません。

S10004 CAT-SPAY エコノミー手術セット

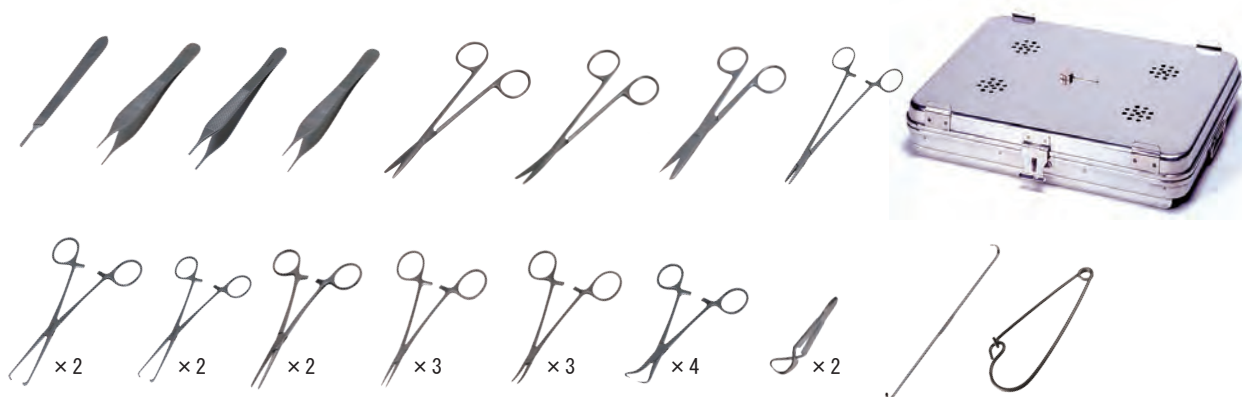

Z504-132	メスホルダー #3	1
E370-524	一般ピンセット アドソン 12cm 無鉤	1
E440-665	一般ピンセット アドソン 12cm 有鉤	1
A045-0697B	アドソン・ブラウン ピンセット 12cm	1
E250-366	メッツェンバーム剪刀 14.5cm 直	1
E250-369	メッツェンバーム剪刀 14.5cm 曲	1
E220-287	一般外科剪刀 ネジ止 14.5cm 直 片尖	1
E731-995	メーヨ・ヘガール持針器 14cm	1
F254-2996	アリス鉗子 スタンダード 5×6 15.5cm	2

F254-2992	アリス鉗子 ミニ 12cm	2
E560-845	止血鉗子 ベアン 14.5cm 直	2
E520-784	モスキート止血鉗子 12.5cm 直 無鉤	3
E520-785	モスキート止血鉗子 12.5cm 曲 無鉤	3
E801-082	布鉗子 バックハウス型 9cm	4
F107-4080	布鉗子 ジョーンズ 5cm	2
R089-1172	子宮吊だし鉤 18cm	1
Z170-120	鉗子ピン 12cm	1
FM-50-HM	角型カスト (フタ・底開閉式) 24 × 18 × 4cm	1

セット商品

メス

FRIGZ-VETS  
オリジナル商品

剪刀

ピンセット

持針器

鉗子

鉤

開創器

骨関係

剥離子

耳鼻科

その他

歯科

チタン

左利き

エコノミー

スーパー  
エコノミー

スーパー  
エコノミー  
USAシリーズ

コンテナ

耐熱  
ブラケース

カスト

トリミング  
商品

## S10005 基本外科セット Aタイプ



Z504-132	メスホルダー #3	1
E380-547	一般外科ピンセット 小波 15cm 無鉤	1
E440-665	一般ピンセット アドソン 12cm 有鉤	1
A045-0697B	アドソン・ブラウン ピンセット 12cm	1
A045-0697	アドソン・ドゥペキー ピンセット 12cm 直	1
C007-014X	T/C メーヨ・ヘガール持針器 14cm 0.5 チップ付	1
B023-0330	メーヨ剪刀 14.5cm 直	1
B023-014X	T/C メッツェンバーム剪刀 14.5cm 直	1
B250-369V	スーパー・メッツェンバーム剪刀 14.5cm 曲	1
E520-784	モスクート止血鉗子 12.5cm 直 無鉤	2
F064-0960S	ケリー剥離鉗子 14cm 強弯	2

F254-2996	アリス鉗子 スタンダード 5 × 6 15.5cm	2
F254-2992	アリス鉗子 ミニ 12cm	2
F010-6300	止血鉗子 ペアン JP 型 16cm 曲	2
F258-3130	腸鉗子 メーヨー・ロブソン 16cm 直	2
E801-082	布鉗子 バックハウス型 9cm	4
R134-2616	開創器 ゲルピー 9cm 鋭	2
R089-1172	子宮吊だし鉤 18cm	1
Z170-120	鉗子ピン 12cm	1
	滅菌ミニコンテナ 310 × 140 × 70mm	1
F900-12	シリコン保護マット ミニ用 270 × 125mm	1
A802-10	PTFE フィルター ミニ専用 (1,200 回程度使用可)	1

※コンテナの蓋の色は選べません。

## S10006 基本外科セット Bタイプ



Z504-132	メスホルダー #3	1
E380-547	一般外科ピンセット 小波 15cm 無鉤	1
E440-665	一般ピンセット アドソン 12cm 有鉤	1
A045-0697B	アドソン・ブラウンピンセット 12cm	1
C007-014X	T/C メーヨ・ヘガール持針器 14cm 0.5 チップ付	1
B023-014B	T/C メッツェンバーム・フィノ剪刀 14.5cm 曲	1
B023-0330	メーヨ剪刀 14.5cm 直	1
E520-784	モスクート止血鉗子 12.5cm 直 無鉤	2
F064-0960S	ケリー剥離鉗子 14cm 強弯	2

F254-2996	アリス鉗子 スタンダード 5 × 6 15.5cm	2
F010-6300	止血鉗子 ペアン JP 型 16cm 曲	2
E801-082	布鉗子 バックハウス型 9cm	4
R089-1172	子宮吊だし鉤 18cm	1
Z170-120	鉗子ピン 12cm	1
	滅菌ミニコンテナ 310 × 140 × 70mm	1
F900-12	シリコン保護マット ミニ用 270 × 125mm	1
A802-10	PTFE フィルター ミニ専用 (1,200 回程度使用可)	1

※コンテナの蓋の色は選べません。

S10007 基本外科セット Cタイプ



Z504-132	メスホルダー #3	1
E380-547	一般外科ピンセット 小波 15cm 無鉤	1
E440-665	一般ピンセット アドソン 12cm 有鉤	1
A045-0697B	アドソン・ブラウン ピンセット 12cm	1
C007-014X	T/C メーヨ・ヘガール持針器 14cm 0.5 チップ付	1
B023-014X	T/C メツェンバーム剪刀 14.5cm 直	1
B023-0330	メーヨ剪刀 14.5cm 直	1
E520-784	モスキート止血鉗子 12.5cm 直 無鉤	2

F064-0960S	ケリー剥離鉗子 14cm 強弯	2
F254-2996	アリス鉗子 スタンダード 5 × 6 15.5cm	2
E801-082	布鉗子 バックハウス型 9cm	4
R089-1172	子宮吊だし鉤 18cm	1
Z170-120	鉗子ピン 12cm	1
	滅菌ミニコンテナ 310 × 140 × 70mm	1
F900-12	シリコン保護マット ミニ用 270 × 125mm	1
A802-10	PTFE フィルター ミニ専用 (1,200 回程度使用可)	1

※コンテナの蓋の色は選べません。

S10008 基本外科セット Dタイプ

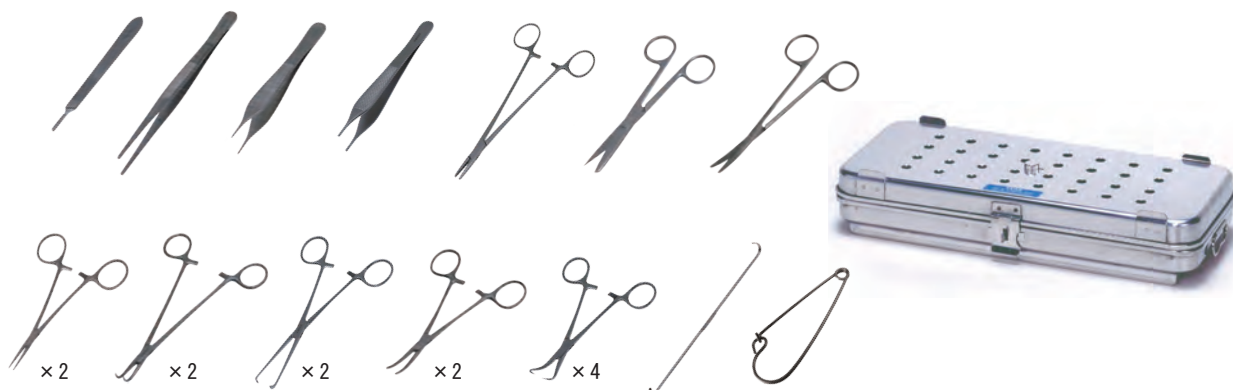

Z504-132	メスホルダー #3	1
E380-547	一般外科ピンセット 小波 15cm 無鉤	1
E440-665	一般ピンセット アドソン 12cm 有鉤	1
A045-0697B	アドソン・ブラウン ピンセット 12cm	1
E731-996	メーヨ・ヘガール持針器 16cm	1
E220-287	一般外科剪刀 ネジ止 14.5cm 直 片尖	1
E250-369	メツェンバーム剪刀 14.5cm 曲	1
E520-784	モスキート止血鉗子 12.5cm 直 無鉤	2

F064-0960S	ケリー剥離鉗子 14cm 強弯	2
F254-2996	アリス鉗子 スタンダード 5 × 6 15.5cm	2
F010-6300	止血鉗子 ペアン JP 型 16cm 曲	2
E801-082	布鉗子 バックハウス型 9cm	4
R089-1172	子宮吊だし鉤 18cm	1
Z170-120	鉗子ピン 12cm	1
FM-43-CL	角型カスト (フタ・底開閉式) 31 × 13 × 4cm	1

セット商品

メス

FRIGZ-VETS  
オリジナル商品

剪刀

ピンセット

持針器

鉗子

鉤

開創器

骨関係

剥離子

耳鼻科

その他

歯科

チタン

左利き

エコノミー

スーパー  
エコノミー

スーパー  
エコノミー  
USAシリーズ

コンテナ

耐熱  
ブラケース

カスト

トリミング  
商品

## S10009 基本外科セット Eタイプ



Z504-132	メスホルダー #3	1
E370-524	一般ピンセット アドソン 12cm 無鉤	1
E380-547	一般外科ピンセット 小波 15cm 無鉤	1
E731-996	メーヨ・ヘガール持針器 16cm	1
E220-287	一般外科剪刀 ネジ止 14.5cm 直 片尖	1
E250-369	メツェンバーム剪刀 14.5cm 曲	1
E520-784	モスキート止血鉗子 12.5cm 直 無鉤	2
F254-2996	アリス鉗子 スタンダード 5 × 6 15.5cm	2
F064-0960S	ケリー剥離鉗子 14cm 強弯	2
E801-082	布鉗子 バックハウス型 9cm	4
R089-1172	子宮吊だし鉤 18cm	1
Z170-120	鉗子ピン 12cm	1
FM-43-CS	角型カスト (フタ・底開閉式) 27 × 12 × 4cm	1

## S10010

### 簡易手術セット タイプ I

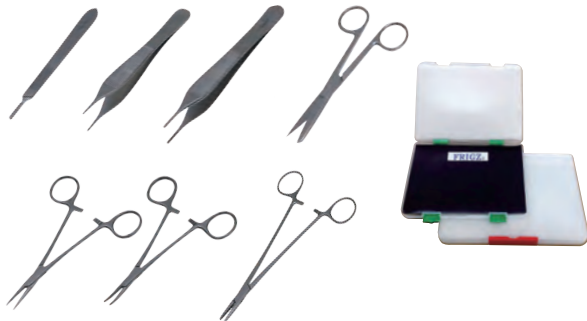

Z504-132	メスホルダー #3	1
E370-524	一般ピンセット アドソン 12cm 無鉤	1
A045-0697	アドソン・ドベイキーピンセット 12cm 直	1
E220-287	一般外科剪刀 ネジ止 14.5cm 直 片尖	1
E520-784	モスキート止血鉗子 12.5cm 直 無鉤	1
E520-785	モスキート止血鉗子 12.5cm 曲 無鉤	1
E731-996	メーヨ・ヘガール持針器 16cm	1
	クリアケース マグネット付 小	1

## S10011

### 簡易手術セット タイプ II



Z504-132	メスホルダー #3	1
E370-524	一般ピンセット アドソン 12cm 無鉤	1
D220-287	外科剪刀 14.5cm 片尖 直	1
D520-784	モスキート止血鉗子 12cm 直 無鉤	1
D520-785	モスキート止血鉗子 12cm 曲 無鉤	1
D108-303	ヘガール持針器 15cm	1
	クリアケース マグネット付 小	1

S10012 小動物解剖セット Aタイプ



E380-547	一般外科ピンセット 小波 15cm 無鉤	1
E502-004	ピンセット眼科用 11.5cm	1
A049-0737	デリケート ピンセット 10cm 弱弯 無鉤	1
E220-286	一般外科剪刀 ネジ止 14.5cm 直 両鈍	1
E220-288	一般外科剪刀 ネジ止 14.5cm 直 両尖	1
E340-476	アイリス剪刀 (眼科剪刀) 11.5cm 直	1
E340-477	アイリス剪刀 (眼科剪刀) 11.5cm 曲	1
B224-2663	骨剪刀 リストン型 14cm	1
E560-845	止血鉗子 ベアン 14.5cm 直	1
E580-881	止血鉗子 コッヘル 14.5cm 直	1
E520-784	モスキート止血鉗子 12.5cm 直 無鉤	1
E520-785	モスキート止血鉗子 12.5cm 曲 無鉤	1
E520-788	モスキート止血鉗子 12.5cm 直 有鉤	1
E502-0410	探針 片針 15cm	1
Z504-132	メスホルダー #3	1
	クリアケース マグネット付 大	1

S10013 小動物解剖セット Bタイプ



E380-547	一般外科ピンセット 小波 15cm 無鉤	1
E502-004	ピンセット眼科用 11.5cm	1
A049-0737	デリケート ピンセット 10cm 弱弯 無鉤	1
E220-288	一般外科剪刀 ネジ止 14.5cm 直 両尖	1
E340-476	アイリス剪刀 (眼科剪刀) 11.5cm 直	1
E520-784	モスキート止血鉗子 12.5cm 直 無鉤	1
Z504-132	メスホルダー #3	1
	クリアケース マグネット付 小	1

S10014 簡易解剖セット Cタイプ



E380-547	一般外科ピンセット 小波 15cm 無鉤	1
E220-287	一般外科剪刀 ネジ止 14.5cm 直 片尖	1
E340-476	アイリス剪刀 (眼科剪刀) 11.5cm 直	1
E502-0410	探針 片針 15cm	1
Z504-132	メスホルダー #3	1
	クリアケース マグネット付 小	1

S10015 簡易解剖セット Dタイプ



D380-547	外科ピンセット 15cm	1
D340-476	眼科剪刀 11cm 直	1
D220-287	外科剪刀 14.5cm 片尖 直	1
E502-0410	探針 片針 15cm	1
Z504-132	メスホルダー #3	1
	クリアケース マグネット付 小	1

セット商品

メス

FRIGZ-VETS  
オリジナル商品

剪刀

ピンセット

持針器

鉗子

鉤

開創器

骨関係

剥離子

耳鼻科

その他

歯科

チタン

左利き

エコノミー

スーパー  
エコノミー

USAシリーズ

コンテナ

耐熱  
ブラケース

キャスト

トリミング  
商品

## S10016 マイクロサージェリー基本セット Aタイプ

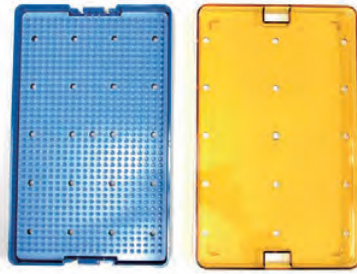

DDJ1111-18	DDJ マイクロ縫合ピンセット 18.5cm	1
DDJ1111-14	DDJ マイクロ縫合ピンセット 14.5cm	1
B021-119V	T/C エクセル・マイクロ剪刀 14cm 曲	1
B250-11AZ	T/C レザー・ファイン剪刀 10.5cm 直	1
DDJ1125-13	DDJ カストロヴィエホフィノ マイクロ持針器 13cm 曲 ロック付	1
DDJ1045-14	DDJ カストロヴィエホ マイクロ持針器 14cm 曲	1
N347-3999	フック デリケート S	2
MT900-05	耐熱プラマイクロケース 254 × 152 × 19mm	1

## S10017 マイクロサージェリー基本セット Bタイプ

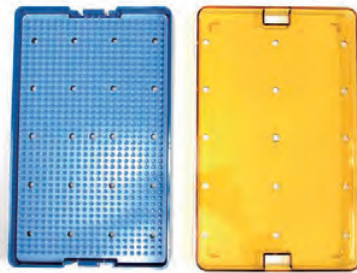

DDJ1111-18	DDJ マイクロ縫合ピンセット 18.5cm	2
DDJ1045-14	DDJ カストロヴィエホ マイクロ持針器 14cm 曲	1
B021-119V	T/C エクセル・マイクロ剪刀 14cm 曲	1
DDJ2160-12	DDJ マイクロピンセット アドソン 12cm 0.2mm	1
V232-5732S	サテンスキー血管鉗子 新生児 13cm	1
V232-1322	ブルドック血管鉗子 3.5cm 弱弯	2
MT900-05	耐熱プラマイクロケース 254 × 152 × 19mm	1

セット商品
メス
FRIGZ-VETS オリジナル商品
剪刀
ピンセット
持針器
鉗子
鉤
開創器
骨関係
剥離子
耳鼻科
その他
歯科
チタン
左利き
エコノミー
スーパー エコノミー
スーパー エコノミー USAシリーズ
コンテナー
耐熱 ブラケース
カスト
トリミング 商品

S10018 マイクロサージェリー基本セット Cタイプ



C009-015X	T/C マイクロバスキュラー持針器 15cm 0.3 チップ付	1
DDJ1111-18	DDJ マイクロ縫合ピンセット 18.5cm	1
DDJ1111-14	DDJ マイクロ縫合ピンセット 14.5cm	1
B250-11AZ	T/C レザー・ファイン剪刀 10.5cm 直	1
A243-8616	ドゥペーキー ピンセット 1.5 16cm	1
F053-0802D	止血鉗子 デリケート モスキート 11cm 直	2
F053-0803D	止血鉗子 デリケート モスキート 11cm 曲	2
MT900-05	耐熱プラマイクロケース 254 × 152 × 19mm	1

S10019 エキゾチックアニマル手術セット MEタイプ



A045-0697	アドソン・ドゥペーキー ピンセット 12cm 直	1
A361-4227	フォスター デリケートピンセット 8.5cm 無鉤 曲	1
MEP-2010F	マイクロピンセット 10cm 有鉤	1
MEP-2015F	マイクロピンセット 10cm 無鉤	1
C013-012X	T/C オールセン・ヘガール持針器 12cm 0.4 チップ付	1
B250-11AZ	T/C レザー・ファイン剪刀 10.5cm 直	1
B027-419V	スーパー・キルナ剪刀 12cm 曲	1
	オイル	1

F053-0802D	止血鉗子 デリケート モスキート 11cm 直	2
F053-0803D	止血鉗子 デリケート モスキート 11cm 曲	2
F107-4080	布鉗子 ジョーンズ 5cm	4
F254-2992	アリス鉗子 ミニ 12cm	2
MER-2007F	エキゾチック用リトラクター 12cm	1
	滅菌ミニコンテナ 310 × 140 × 70mm	1
F900-12	シリコン保護マット 270 × 125mm	1
A802-10	PTFE フィルター ミニ専用 (1,200 回程度使用可)	1

※コンテナの蓋の色は選べません。

セット商品

メス

FRIGZ-VETS  
オリジナル商品

剪刀

ピンセット

持針器

鉗子

鉤

開創器

骨関係

剥離子

耳鼻科

その他

歯科

チタン

左利き

エコノミー

スーパー  
エコノミー

スーパー  
エコノミー  
USAシリーズ

コンテナ

耐熱  
プラケース

カスト

トリミング  
商品

## S10021 マイクロ眼科セット I (眼瞼縫合)

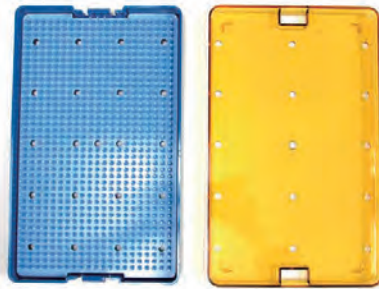

A362-4242	ビショップ デリケートピンセット 8.5cm 無鉤	1
A249-2010	マイクロピンセット 三島 10.5cm 有鉤	1
B025-011B	T/C ファイン剪刀 10.5cm 曲	1
DDJ4130-14	DDJ ヘガールバスキュラーマイクロ持針器 14.5cm	1
DDJ1005-14	DDJ カストロヴィエホ マイクロ持針器 14cm 曲	1
MT900-04	耐熱プラマイクロケース 190 × 100 × 19mm	1

## S10022 マイクロ眼科セット II (腫瘍切除&瞬膜弁縫合)

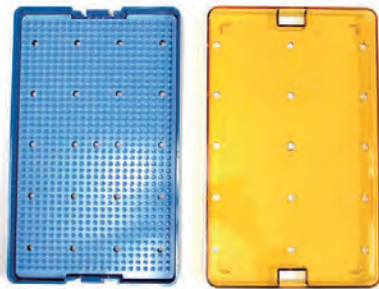

A362-4243	ビショップ デリケートピンセット 8.5cm 有鉤	1
DDJ1080-11	DDJ バラック マイクロ持針器 11cm 直	1
B021-319V	T/C マイクロ剪刀 12cm 曲	1
A368-4297	デスマル ピンセット 小 9cm	1
B025-011B	T/C ファイン剪刀 10.5cm 曲	1
MT900-04	耐熱プラマイクロケース 190 × 100 × 19mm	1

L20001 左利き専用 外科セット Aタイプ



Z504-132	メスホルダー #3	1
A038-0547	一般外科ピンセット 小波 15cm 無鉤	1
E440-665	一般ピンセット アドソン 12cm 有鉤	1
A045-0697B	アドソン・ブラウン ピンセット 12cm	1
C009-015BL	T/C ヘガール持針器 左利き専用 15cm 0.4 チップ付	1
B992-024-L	形成剪刀 左利き専用 13cm 直	1
B023-0330-L	メーヨ剪刀 左利き専用 14.5cm 直	1
F052-0784-L	止血鉗子 モスキート 左利き専用 12.5cm 直 無鉤	2

F056-0846-L	止血鉗子 ペアン 左利き専用 14.5cm 曲 無鉤	2
F254-2996-L	アリス鉗子 左利き専用 15.5cm	2
F080-1082-L	布鉗子 バックハウス 左利き専用 9cm	4
R089-1172	子宮吊だし鉤 18cm	1
Z170-120	鉗子ピン 12cm	1
	滅菌ミニコンテナ 310 × 140 × 70mm	1
F900-12	シリコン保護マット ミニ用 270 × 125mm	1
A802-10	PTFE フィルター ミニ専用 (1,200 回程度使用可)	1

※コンテナの蓋の色は選べません。

L20002 左利き専用 外科セット Bタイプ



Z504-132	メスホルダー #3	1
E380-547	一般外科ピンセット 小波 15cm 無鉤	1
A045-0697B	アドソン・ブラウン ピンセット 12cm	1
E440-665	一般ピンセット アドソン 12cm 有鉤	1
C173-1995-L	ヘガール持針器 左利き専用 14cm	1
B023-0330-L	メーヨ剪刀 左利き専用 14.5cm 直	1
B992-024-L	形成剪刀 左利き専用 13cm 直	1

F052-0784-L	止血鉗子 モスキート 左利き専用 12.5cm 直 無鉤	2
F056-0846-L	止血鉗子 ペアン 左利き専用 14.5cm 曲 無鉤	2
F254-2996-L	アリス鉗子 左利き専用 15.5cm	2
F080-1082-L	布鉗子 バックハウス 左利き専用 9cm	4
R089-1172	子宮吊だし鉤 18cm	1
Z170-120	鉗子ピン 12cm	1
FM-43-CL	角型カスト (フタ・底開閉式) 31 × 13 × 4cm	1

セット商品

メス

FRIGZ-VETS  
オリジナル商品

剪刀

ピンセット

持針器

鉗子

鉤

開創器

骨関係

剥離子

耳鼻科

その他

歯科

チタン

左利き

エコノミー

スーパー  
エコノミー

スーパー  
エコノミー  
USAシリーズ

コンテナ

耐熱  
ブラケース

カスト

トリミング  
商品

## L20003 左利き専用 小動物解剖セット Cタイプ



E380-547	一般外科ピンセット 小波 15cm 無鉤	1
A049-0737	デリケートピンセット 10cm 弱弯 無鉤	1
B022-0287-L	一般外科剪刀 ネジ止 左利き専用 14.5cm 直 片尖	1
B034-0476-L	アイリス剪刀 左利き専用 11.5cm 直	1
B034-0477-L	アイリス剪刀 左利き専用 11.5cm 曲	1
B224-2667	骨剪刀 リストン型 14cm 曲	1
R094-1236	単鋭鉤 外傷 16cm 1爪	2
F056-0845-L	止血鉗子 ペアン 左利き専用 14.5cm 直 無鉤	1
F056-0846-L	止血鉗子 ペアン 左利き専用 14.5cm 曲 無鉤	1
F052-0784-L	止血鉗子 モスキート 左利き専用 12.5cm 直 無鉤	1
F052-0785-L	止血鉗子 モスキート 左利き専用 12.5cm 曲 無鉤	1
Z504-132	メスホルダー #3	1
	クリアケース マグネット付 大	1

## L20004 左利き専用 小動物解剖セット Dタイプ



E380-547	一般外科ピンセット 小波 15cm 無鉤	1
E502-004	ピンセット眼科用 11.5cm	1
A049-0737	デリケートピンセット 10cm 弱弯 無鉤	1
B022-0288-L	一般外科剪刀 ネジ止 左利き専用 14.5cm 直 両尖	1
B034-0476-L	アイリス剪刀 左利き専用 11.5cm 直	1
F052-0784-L	止血鉗子 モスキート 左利き専用 12.5cm 直 無鉤	1
Z504-132	メスホルダー #3	1
	クリアケース マグネット付 小	1

## L20005 左利き専用 縫合練習セット Eタイプ



E370-524	一般ピンセット アドソン 12cm 無鉤	1
C173-1995-L	ヘガール持針器 左利き専用 14cm	1
B022-0288-L	一般外科剪刀 ネジ止 左利き専用 14.5cm 直 両尖	1

## T30001 チタン製 小動物解剖セット



TN-0380547	一般外科ピンセット 15cm	1
TN-0490736L	眼科ピンセット 11.5cm	1
TN-0230330	メーヨ剪刀 14.5cm 直	1
TN-0340476	アイリス剪刀 (眼科剪刀) 11.5cm 直	1
TN-0520784	止血鉗子 モスキート 12.5cm 直 無鉤	1
Z504-132	メスホルダー #3	1
	クリアケース マグネット付 小	1

※チタン製品は非磁性です。

**S10030** 縫合練習セット Aタイプ



A037-0524	アドソン ピンセット 12cm 無鉤	1
C007-014X	T/C メーヨ・ヘガール持針器 14cm 0.5チップ付	1
B025-011X	T/C アイリス剪刀 11.5cm 直	1

**S10031** 縫合練習セット Bタイプ



E370-524	一般ピンセット アドソン 12cm 無鉤	1
C173-1995	メーヨ・ヘガール持針器 14cm	1
B022-0288	一般外科剪刀 ネジ止 14.5cm 直 両尖	1

**S10032** 縫合練習セット Cタイプ



D370-524	アドソン・ピンセット 12cm	1
E731-995	メーヨ・ヘガール持針器 14cm	1
E340-476	アイリス剪刀 (眼科剪刀) 11.5cm 直	1

- F-001M クリアケース マグネット付 B5 サイズ  
 F-002L クリアケース マグネット付 A4 サイズ



**F-003SK** 縫合練習用キット

縫合針 (未滅菌) 弱弯 25mm	1
縫合糸 3-0 ナイロン 40cm	2
縫合パッド	1

**Z170-120** 鉗子ピン  
12cm



**Z170-140** 鉗子ピン  
14cm



セット商品

メス

FRIGZ-VETS  
オリジナル商品

剪刀

ピンセット

持針器

鉗子

鉤

開創器

骨関係

剥離子

耳鼻科

その他

歯科

チタン

左利き

エコノミー

スーパー  
エコノミー

スーパー  
エコノミー  
USAシリーズ

コンテナー

耐熱  
ブラケース

カスト

トリミング  
商品

セット商品
メス
FRIGZ-VETS オリジナル商品
剪刀
ピンセット
持針器
鉗子
鉤
開創器
骨関係
剥離子
耳鼻科
その他
歯科
チタン
左利き
エコノミー
スーパー エコノミー
スーパー エコノミー USAシリーズ
コンテナー
耐熱 ブラケース
キャスト
トリミング 商品



### メスホルダー Holder

商品コード	規格サイズ
Z504-132	#3
Z505-136	#4



### 替刃外し用器具

商品コード	規格サイズ
Z4135A	16cm

※使用後の替刃を安全に取り外すことが可能です。

### ディスポーザブル替刃 100 枚入 Disposable edges

商品コード	規格サイズ
Z504-010	#10
Z504-011	#11
Z504-012	#12
Z504-015	#15
Z505-020	#20
Z505-021	#21
Z505-022	#22
Z505-023	#23
Z505-024	#24

※この商品は国内からのお取り寄せになります。

刃の型番	
	10 No.3
	11 No.3
	12 No.3
	15 No.3
	20 No.4
	21 No.4
	22 No.4
	23 No.4
	24 No.4

#3 対応メスホルダー  
商品コード Z504-132

#4 対応メスホルダー  
商品コード Z505-136

子宮吊だし鉤

Retractor

商品コード 規格サイズ  
R089-1172 18cm



異物除去鉗子 細φ 3mm (旧名称: フィラリア鉗子)

商品コード 規格サイズ  
N374-4393S 33cm  
N374-4393A 15cm



腸剪刀

Intestinal Scissors

商品コード 規格サイズ  
B582-210 21cm 直



イーグルフック

商品コード 規格サイズ  
R-001S S  
R-002M M



骨頭切除用リトラクターA

商品コード 規格サイズ  
KS-1001 22cm

骨頭切除用リトラクターB

商品コード 規格サイズ  
KS-1003 15cm



セット商品
メス
FRIGZ-VETS オリジナル商品
剪刀
ピンセット
持針器
鉗子
鉤
開創器
骨関係
剥離子
耳鼻科
その他
歯科
チタン
左利き
エコノミー
スーパー エコノミー
スーパー エコノミー USAシリーズ
コンテナー
耐熱 ブラケース
キャスト
トリミング 商品

セット商品
メス
FRIGZ-VETS オリジナル商品
剪刀
ピンセット
持針器
鉗子
鉤
開創器
骨関係
剥離子
耳鼻科
その他
歯科
チタン
左利き
エコノミー
スーパー エコノミー
スーパー エコノミー USAシリーズ
コンテナー
耐熱 ブラケース
カスト
トリミング 商品



### ピストル型ロンジュール

商品コード P014-8430 規格サイズ シャフト11cm



### 毛抜き鉗子

#### Forceps Smooth Non-Ratchet

商品コード F073-2995 規格サイズ 12cm 先太 フラット

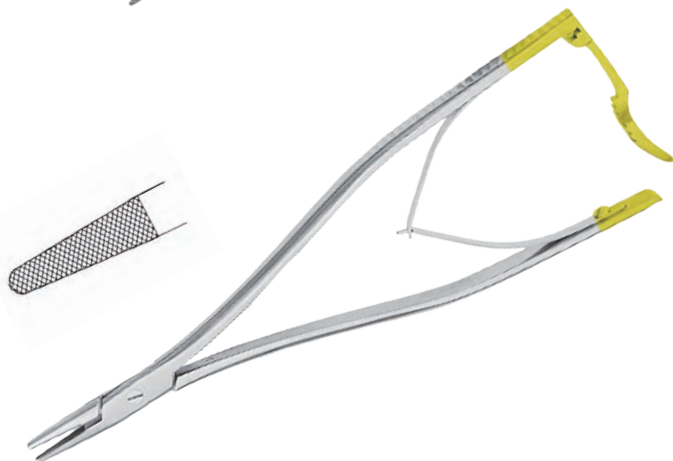

### T/C ローゼル持針器

#### T/C Needle Holder ZWEIFEL

商品コード C714-200 規格サイズ 20cm 0.5 チップ付  
C714-230 23cm 0.5 チップ付



### クリップ奪鉗子

商品コード C910-120 規格サイズ 12cm



### コランクリップ奪鉗子

商品コード C914-130 規格サイズ 13cm

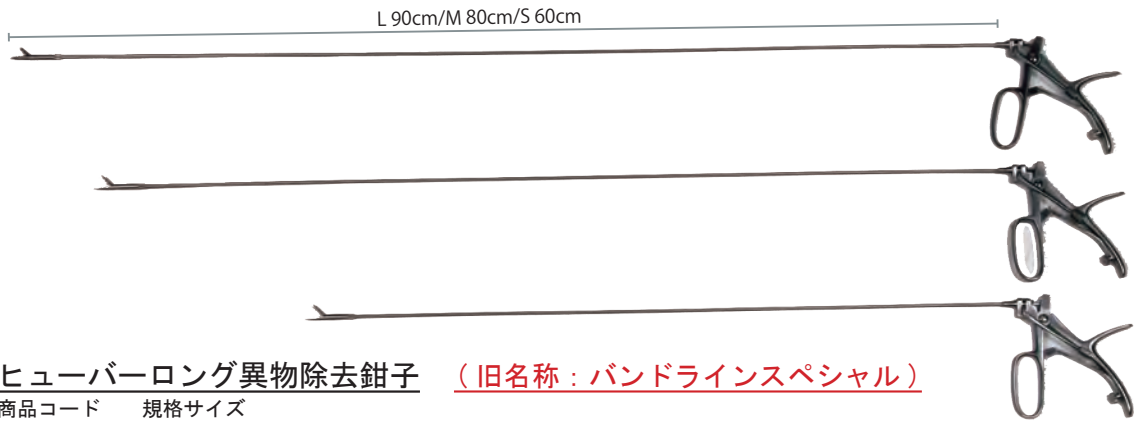

**ヒューパーロング異物除去鉗子 (旧名称: バンドラインスペシャル)**

商品コード 規格サイズ  
F525-7458S 60cm  
F525-7458M 80cm  
F525-7458L 90cm

※在庫なくなり次第終了となります。



**VETS 膾鏡 ハルトマン型**

商品コード 規格サイズ  
BS-1087 L サイズ 止め付  
BS-1088 M サイズ 止め付  
BS-1089 S サイズ 止め付



**VETS 膾鏡 ロング型**

商品コード 規格サイズ  
BS-1090 14cm 止めなし



**外科剪刀**

商品コード 規格サイズ  
BS-109SG 11.5cm 両尖

セット商品

メス

FRIGZ-VETS  
オリジナル商品

剪刀

ピンセット

持針器

鉗子

鉤

開創器

骨関係

剥離子

耳鼻科

その他

歯科

チタン

左利き

エコノミー

スーパー  
エコノミー

スーパー  
エコノミー  
USAシリーズ

コンテナー

耐熱  
ブラケース

カスト

トリミング  
商品

## 剪刀リング部分のコーティングについて

セット商品
メス
FRIGZ-VETS オリジナル商品
<b>剪刀</b>
ピンセット
持針器
鉗子
鉤
開創器
骨関係
剥離子
耳鼻科
その他
歯科
チタン
左利き
エコノミー
スーパー エコノミー
スーパー エコノミー USAシリーズ
コンテナー
耐熱 ブラケース
カスト
トリミング 商品



### ゴールドコーティング + 二重ライン (レザーカット剪刀と呼びます。)

刃の部分にタングステンカーバイドが焼き付けられていて  
剃刀刃になっています。

※商品名が T/C から始まる商品。



### ゴールドコーティング + 一重ライン (エクセル・スーパーカット剪刀と呼びます。)

刃の部分にタングステンカーバイドが焼き付けられていて  
片刃が鋸状刃になっています。

※商品名が T/C から始まる商品。



### ゴールドコーティング

刃の部分にタングステンカーバイドが焼き付けられていて  
ノーマルな刃です。

※商品名が T/C から始まる商品。



### ブラックコーティング (スーパーカット剪刀と呼びます。)

オールステンレス  
片刃が鋸状刃になっています。



### コーティングなし

オールステンレス  
ノーマルな剪刀です。

### 【鋸刃の特徴】

細かな鋸状刃が組織の滑りを抑え、逃さず対象組織を切断可能です。

### 【タングステンカーバイドとは】

超硬合金です。別名 TC チップ、ダイヤモンドチップと呼ばれています。ステンレス鋼より固い鉱物です。  
剪刀、持針器、ピンセットの先端に焼き付けられています。

剪刀：切れ味、耐久性が増します。

持針器、ピンセット等：摩擦しにくく、耐久性が増します。



T/C レザー・メツェンバウム・フィノ 剪刀  
 T/C Dissecting Scissors Metzenbaum Fino Razor

商品コード 規格サイズ  
 B230-14AZ 14.5cm 直  
 B240-16XZ 16cm 直  
 B240-18XZ 18cm 直



T/C レザー・形成剪刀  
 T/C Plastic Scissors Thin Head Razor

商品コード 規格サイズ  
 B250-10AZ 12cm 直



T/C レザー・ファイン 剪刀  
 T/C Fine Scissors Razor

商品コード 規格サイズ  
 B250-11AZ 10.5cm 直

セット商品
メス
FRIGZ-VETS オリジナル商品
<b>剪刀</b>
ピンセット
持針器
鉗子
鉤
開創器
骨関係
剥離子
耳鼻科
その他
歯科
チタン
左利き
エコノミー
スーパー エコノミー
スーパー エコノミー USAシリーズ
コンテナー
耐熱 ブラケース
カスト
トリミング 商品

セット商品
メス
FRIGZ-VETS オリジナル商品
<b>剪刀</b>
ピンセット
持針器
鉗子
鉤
開創器
骨関係
剥離子
耳鼻科
その他
歯科
チタン
左利き
エコノミー
スーパー エコノミー
スーパー エコノミー USAシリーズ
コンテナー
耐熱 ブラケース
カスト
トリミング 商品



T/C エクセル・メツエンバーム剪刀  
T/C Dissecting Scissors Metzenbaum Super

商品コード	サイズ	
B230-16XE	16cm	直
B230-18XE	18cm	直
B230-20XE	20cm	直



T/C エクセル・メツエンバーム剪刀  
T/C Dissecting Scissors Metzenbaum Super

商品コード	サイズ	
B230-16CE	16cm	曲
B230-18CE	18cm	曲
B230-20CE	20cm	曲



T/C エクセル・メイヨ剪刀  
T/C Dissecting Scissors Mayo Super

商品コード	サイズ	
B220-14XE	14.5cm	直
B220-17XE	17cm	直



T/C エクセル・メイヨ剪刀  
T/C Dissecting Scissors Mayo Super

商品コード	サイズ	
B220-14ME	14.5cm	曲
B220-17ME	17cm	曲



T/C エクセル・シムス剪刀  
T/C Dissecting Scissors Sims Super

商品コード	サイズ	
B280-20XE	20cm	
B280-23XE	23cm	



T/C エクセル・アイリス剪刀  
T/C Dissecting Scissors Iris Super

商品コード	サイズ	
B250-11XE	11.5cm	直
B250-11CE	11.5cm	曲



### T/C エクセル形成剪刀 キルナー

商品コード 規格サイズ  
 EF-2105 10.5cm 直  
 EF-2106 10.5cm 曲



### T/C エクセル・マイクロ剪刀

商品コード 規格サイズ  
 B021-019V 14cm 直  
 B021-119V 14cm 曲  
 B021-219V 12cm 直

### T/C マイクロ剪刀

商品コード 規格サイズ  
 B021-319V 12cm 曲



### T/C マイクロ剪刀

### T/C Micro Scissors

商品コード 規格サイズ  
 B029-016X 16cm 直  
 B029-016C 16cm 曲



### マイクロ剪刀

### Micro Scissors

商品コード 規格サイズ  
 B036-0110 11.5cm 直  
 B036-0132 11.5cm 曲  
 B036-0139 9cm 直  
 B036-0140 9cm 上向き  
 B036-0131 14cm 直  
 B036-0111 15.5cm 曲

直

曲

B036-0140 上向き

セット商品
メス
FRIGZ-VETS オリジナル商品
<b>剪刀</b>
ピンセット
持針器
鉗子
鉤
開創器
骨関係
剥離子
耳鼻科
その他
歯科
チタン
左利き
エコノミー
スーパー エコノミー
スーパー エコノミー USAシリーズ
コンテナー
耐熱 ブラケース
キャスト
トリミング 商品

## マイクロ剪刀

### Micro Scissors

商品コード 規格サイズ  
B036-0100 18cm 25度



## マイクロ剪刀 玉付

### Micro Scissors

商品コード 規格サイズ  
B036-0105 18cm 25度



## マイクロ剪刀

### Micro Scissors

商品コード 規格サイズ  
B036-0101 18cm 45度



## マイクロ剪刀 玉付

### Micro Scissors

商品コード 規格サイズ  
B036-0106 18cm 45度



## マイクロ剪刀

### Micro Scissors

商品コード 規格サイズ  
B036-0102 18cm 60度



## マイクロ剪刀 玉付

### Micro Scissors

商品コード 規格サイズ  
B036-0107 18cm 60度



## マイクロ剪刀

### Micro Scissors

商品コード 規格サイズ  
B036-0103 18cm 90度



## マイクロ剪刀 玉付

### Micro Scissors

商品コード 規格サイズ  
B036-0108 18cm 90度



## マイクロ剪刀

### Micro Scissors

商品コード 規格サイズ  
B036-0104 18cm 125度



## マイクロ剪刀 玉付

### Micro Scissors

商品コード 規格サイズ  
B036-0109 18cm 125度



セット商品
メス
FRIGZ-VETS オリジナル商品
<b>剪刀</b>
ピンセット
持針器
鉗子
鉤
開創器
骨関係
剥離子
耳鼻科
その他
歯科
チタン
左利き
エコノミー
スーパー エコノミー
スーパー エコノミー USAシリーズ
コンテナー
耐熱 ブラケース
カスト
トリミング 商品



T/C 外科剪刀  
T/C Operating Scissors Standard  
商品コード サイズ  
B021-014X 14.5cm 直 両鈍



T/C 外科剪刀  
T/C Operating Scissors Standard  
商品コード サイズ  
B021-014A 14.5cm 直 片尖



T/C 外科剪刀  
T/C Operating Scissors Standard  
商品コード サイズ  
B021-014B 14.5cm 直 両尖



T/C 外科剪刀  
T/C Operating Scissors Standard  
商品コード サイズ  
B021-014C 14.5cm 曲 両鈍



T/C 外科剪刀  
T/C Operating Scissors Standard  
商品コード サイズ  
B021-014L 14.5cm 曲 片尖



T/C 外科剪刀  
T/C Operating Scissors Standard  
商品コード サイズ  
B021-014M 14.5cm 曲 両尖

セット商品
メス
FRIGZ-VETS オリジナル商品
<b>剪刀</b>
ピンセット
持針器
鉗子
鉤
開創器
骨関係
剥離子
耳鼻科
その他
歯科
チタン
左利き
エコノミー
スーパー エコノミー
スーパー エコノミー USAシリーズ
コンテナー
耐熱 ブラケース
キャスト
トリミング 商品

セット商品
メス
FRIGZ-VETS オリジナル商品
<b>剪刀</b>
ピンセット
持針器
鉗子
鉤
開創器
骨関係
剥離子
耳鼻科
その他
歯科
チタン
左利き
エコノミー
スーパー エコノミー
スーパー エコノミー USAシリーズ
コンテナー
耐熱 ブラケース
カスト
トリミング 商品



T/C メーヨ剪刀  
T/C Dissecting Scissors Mayo

商品コード	サイズ	
B022-014X	14.5cm	直
B022-017X	17cm	直
B022-023X	23cm	直



T/C メーヨ剪刀  
T/C Dissecting Scissors Mayo

商品コード	サイズ	
B022-014M	14.5cm	曲
B022-017M	17cm	曲
B022-023M	23cm	曲



T/C メーヨ・スティール剪刀  
T/C Dissecting Scissors Mayo-Stillle

商品コード	サイズ	
B022-015X	15cm	直
B022-017A	17cm	直



T/C メーヨ・スティール剪刀  
T/C Dissecting Scissors Mayo-Stillle

商品コード	サイズ	
B022-015C	15cm	曲
B022-017C	17cm	曲



T/C メーヨ・レクサー剪刀  
T/C Dissecting Scissors Mayo-Lexer

商品コード	サイズ	
B022-016X	16cm	直



T/C メーヨ・レクサー剪刀  
T/C Dissecting Scissors Mayo-Lexer

商品コード	サイズ	
B022-016C	16cm	曲



## T/C シムス剪刀

### T/C Dissecting Scissors Sims

商品コード	サイズ	曲
B028-020X	20cm	曲
B028-023X	23cm	曲



## T/C メッツェンバウム剪刀

### T/C Dissecting Scissors Metzenbaum

商品コード	サイズ	曲
B023-014C	14.5cm	曲
B023-016C	16cm	曲
B023-018C	18cm	曲
B023-020C	20cm	曲
B023-023C	23cm	曲
B023-025C	25cm	曲
B023-028C	28cm	曲
B023-030C	30cm	曲



## T/C メッツェンバウム剪刀

### T/C Dissecting Scissors Metzenbaum

商品コード	サイズ	直
B023-014X	14.5cm	直
B023-016X	16cm	直
B023-018X	18cm	直
B023-020X	20cm	直
B023-023X	23cm	直
B023-025X	25cm	直
B023-028X	28cm	直
B023-030X	30cm	直



## T/C メッツェンバウム・フィノ剪刀

### T/C Dissecting Scissors Metzenbaum-Fino

商品コード	サイズ	曲
B023-014B	14.5cm	曲
B024-016A	16cm	曲
B024-018A	18cm	曲
B024-020A	20cm	曲
B024-023A	23cm	曲



## T/C メッツェンバウム・フィノ剪刀

### T/C Dissecting Scissors Metzenbaum-Fino

商品コード	サイズ	直
B023-014A	14.5cm	直
B024-016X	16cm	直
B024-018X	18cm	直
B024-020X	20cm	直
B024-023X	23cm	直

※メッツェンバウム・フィノ剪刀はメッツェンバウム剪刀より全体的に細みの設計になっています。

セット商品

メス

FRIGZ-VETS  
オリジナル商品

剪刀

ピンセット

持針器

鉗子

鉤

開創器

骨関係

剥離子

耳鼻科

その他

歯科

チタン

左利き

エコノミー

スーパー  
エコノミー

スーパー  
エコノミー  
USAシリーズ

コンテナー

耐熱  
プラスチック

キャスト

トリミング  
商品

セット商品
メス
FRIGZ-VETS オリジナル商品
<b>剪刀</b>
ピンセット
持針器
鉗子
鉤
開創器
骨関係
剥離子
耳鼻科
その他
歯科
チタン
左利き
エコノミー
スーパー エコノミー
スーパー エコノミー USAシリーズ
コンテナ
耐熱 ブラケース
カスト
トリミング 商品



**T/C メツェンバーム・フィノ 剪刀**  
**T/C Dissecting Scissors Metzenbaum-Fino**

商品コード	サイズ	曲	両尖
B023-014E	14.5cm	曲	両尖
B024-018C	18cm	曲	両尖
B024-020C	20cm	曲	両尖
B024-023C	23cm	曲	両尖



**T/C メツェンバーム・フィノ 剪刀**  
**T/C Dissecting Scissors Metzenbaum-Fino**

商品コード	サイズ	直	両尖
B023-014D	14.5cm	直	両尖
B024-018S	18cm	直	両尖
B024-020S	20cm	直	両尖
B024-023S	23cm	直	両尖



**T/C メツェンバーム・フィノ S型 剪刀**  
**T/C Dissecting Scissors Metzenbaum-Fino/S**

商品コード	サイズ	曲	両尖
B024-018F	18cm	曲	両尖
B024-020F	20cm	曲	両尖
B024-023F	23cm	曲	両尖

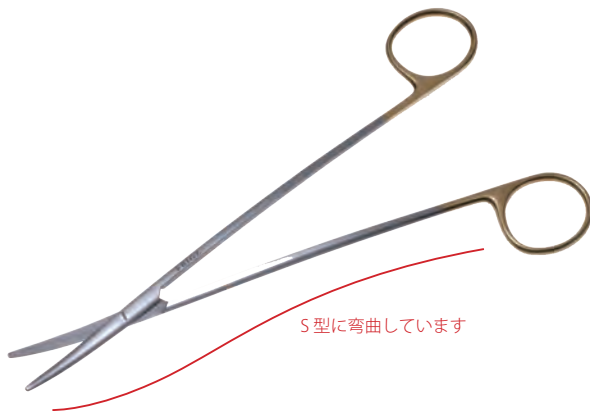

**T/C メツェンバーム・フィノ S型 剪刀**  
**T/C Dissecting Scissors Metzenbaum-Fino/S**

商品コード	サイズ	曲	両尖
B024-018M	18cm	曲	両尖
B024-020M	20cm	曲	両尖
B024-023M	23cm	曲	両尖



T/C ポッツスミス・アングル剪刀  
T/C Dissecting Scissors Potts-Smith

商品コード 規格サイズ  
B027-019A 19cm 25度 両尖



T/C ポッツスミス・アングル剪刀  
T/C Dissecting Scissors Potts-Smith

商品コード 規格サイズ  
B027-019B 19cm 45度 両尖



T/C ポッツスミス・アングル剪刀  
T/C Dissecting Scissors Potts-Smith

商品コード 規格サイズ  
B027-018D 19cm 60度 両尖



T/C トエニスアドソン剪刀  
T/C Dissecting Scissors Toennis-Adson

商品コード サイズ  
B024-017X 17.5cm

セット商品

メス

FRIGZ-VETS  
オリジナル商品

剪刀

ピンセット

持針器

鉗子

鉤

開創器

骨関係

剥離子

耳鼻科

その他

歯科

チタン

左利き

エコノミー

スーパー  
エコノミー

スーパー  
エコノミー  
USAシリーズ

コンテナー

耐熱  
ブラケース

カスト

トリミング  
商品

セット商品
メス
FRIGZ-VETS オリジナル商品
<b>剪刀</b>
ピンセット
持針器
鉗子
鉤
開創器
骨関係
剥離子
耳鼻科
その他
歯科
チタン
左利き
エコノミー
スーパー エコノミー
スーパー エコノミー USAシリーズ
コンテナー
耐熱 ブラケース
カスト
トリミング 商品

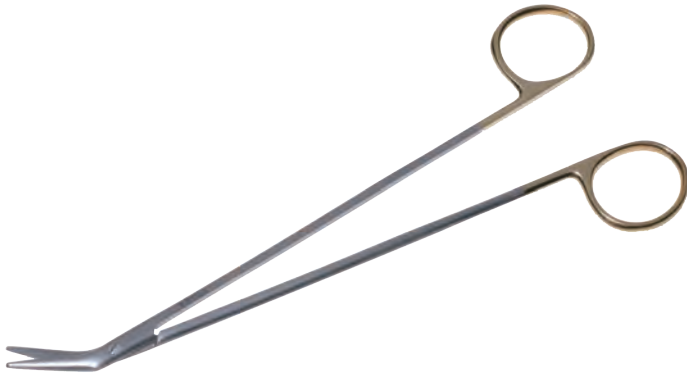

T/C ドベイキー・アングル剪刀  
T/C Dissecting Scissors DeBakey  
商品コード 規格サイズ  
B027-019D 19cm 25度 両鈍



T/C ドベイキー・アングル剪刀  
T/C Dissecting Scissors DeBakey  
商品コード 規格サイズ  
B027-023X 23cm 25度 両鈍



T/C ドベイキー・アングル剪刀  
T/C Dissecting Scissors DeBakey  
商品コード 規格サイズ  
B027-019C 19cm 45度 両鈍



T/C ドベイキー・アングル剪刀  
T/C Dissecting Scissors DeBakey  
商品コード 規格サイズ  
B027-023C 23cm 45度 両鈍



T/C ドベイキー・アングル剪刀  
T/C Dissecting Scissors DeBakey  
商品コード 規格サイズ  
B027-019E 19cm 60度 両鈍



T/C ドベイキー・アングル剪刀  
T/C Dissecting Scissors DeBakey  
商品コード 規格サイズ  
B027-023E 23cm 60度 両鈍



T/C ファイン剪刀  
T/C Dissecting Scissors Fine  
商品コード 規格サイズ  
B025-011A 10.5cm 直



T/C ファイン剪刀  
T/C Dissecting Scissors Fine  
商品コード 規格サイズ  
B025-011B 10.5cm 曲



T/C ストラビスマス剪刀  
T/C Dissecting Scissors Strabismus  
商品コード 規格サイズ  
B025-010X 10cm 直



T/C ストラビスマス剪刀  
T/C Dissecting Scissors Strabismus  
商品コード 規格サイズ  
B025-010C 10cm 曲



T/C アイリス剪刀  
T/C Dissecting Scissors Iris  
商品コード 規格サイズ  
B025-011X 11.5cm 直



T/C アイリス剪刀  
T/C Dissecting Scissors Iris  
商品コード 規格サイズ  
B025-011C 11.5cm 曲

セット商品
メス
FRIGZ-VETS オリジナル商品
<b>剪刀</b>
ピンセット
持針器
鉗子
鉤
開創器
骨関係
剥離子
耳鼻科
その他
歯科
チタン
左利き
エコノミー
スーパー エコノミー
スーパー エコノミー USAシリーズ
コンテナー
耐熱 ブラケース
カスト
トリミング 商品

セット商品
メス
FRIGZ-VETS オリジナル商品
<b>剪刀</b>
ピンセット
持針器
鉗子
鉤
開創器
骨関係
剥離子
耳鼻科
その他
歯科
チタン
左利き
エコノミー
スーパー エコノミー
スーパー エコノミー USAシリーズ
コンテナー
耐熱 ブラケース
カスト
トリミング 商品



T/C 形成デリケート剪刀  
T/C Plastic Scissors Thin Head

商品コード 規格サイズ  
B025-010A 12cm 直  
B025-010B 12cm 曲



T/C ワグナー剪刀  
T/C Dissecting Scissors Wagner

商品コード 規格サイズ  
B027-011X 11.5cm



T/C フォクス剪刀  
T/C Dissecting Scissors Goldman-Fox

商品コード 規格サイズ  
B025-013X 13cm 直



T/C フォクス剪刀  
T/C Dissecting Scissors Goldman-Fox

商品コード 規格サイズ  
B025-013C 13cm 曲



T/C ケリー剪刀  
商品コード 規格サイズ  
B026-016X 16cm 直  
B026-016C 16cm 曲



T/C リスター剪刀 (包帯剪刀)  
T/C Dissecting Scissors Lister-Bandage  
商品コード 規格サイズ  
B028-018X 18cm



T/C ブランス剪刀 (ギブス剪刀)  
T/C Dissecting Scissors Bruns  
商品コード 規格サイズ  
B028-024X 24cm



T/C ユニバーサル剪刀 (ワイヤー剪刀)  
T/C Dissecting Scissors Universal  
商品コード 規格サイズ  
B025-012X 12cm  
※切断可能ワイヤ (軟鋼線) 径 1mm まで



T/C 鋼線剪刀  
T/C Wire Cutter  
商品コード 規格サイズ  
B019-012X 12.5cm  
※切断可能ワイヤ (軟鋼線) 径 1mm まで



ユニバーサル剪刀 (ワイヤー剪刀)  
Dissecting Scissors Universal  
商品コード 規格サイズ  
B035-0487 12cm



T/C 鋼線剪刀  
T/C Wire Cutter  
商品コード 規格サイズ  
B019-017X 17.5cm 1.6mm 軟鋼線用  
B019-022X 22cm 2.5mm 軟鋼線用

セット商品
メス
FRIGZ-VETS オリジナル商品
<b>剪刀</b>
ピンセット
持針器
鉗子
鉤
開創器
骨関係
剥離子
耳鼻科
その他
歯科
チタン
左利き
エコノミー
スーパー エコノミー
スーパー エコノミー USAシリーズ
コンテナー
耐熱 ブラケース
カスト
トリミング 商品

セット商品
メス
FRIGZ-VETS オリジナル商品
<b>剪刀</b>
ピンセット
持針器
鉗子
鉤
開創器
骨関係
剥離子
耳鼻科
その他
歯科
チタン
左利き
エコノミー
スーパー エコノミー
スーパー エコノミー USAシリーズ
コンテナー
耐熱 ブラケース
カスト
トリミング 商品



スーパー・外科剪刀  
Operating Scissors Standard Super

商品コード 規格サイズ  
B220-286V 14.5cm 直 両鈍  
B220-287V 14.5cm 直 片尖



スーパー・外科剪刀  
Operating Scissors Standard Super

商品コード 規格サイズ  
B220-305V 14.5cm 曲 両鈍  
B220-306V 14.5cm 曲 片尖



スーパー・外科剪刀  
Operating Scissors Standard Super

商品コード 規格サイズ  
B220-295V 18cm 直 両鈍  
B220-296V 18cm 直 片尖



スーパー・外科剪刀  
Operating Scissors Standard

商品コード 規格サイズ  
B220-314V 18cm 曲 両鈍  
B220-315V 18cm 曲 片尖



スーパー・メツェンバウム剪刀  
Dissecting Scissors Metzenbaum Super

商品コード 規格サイズ  
B250-366V 14.5cm 直  
B251-366V 16cm 直  
B260-373V 18cm 直  
B260-379V 20cm 直



スーパー・メツェンバウム剪刀  
Dissecting Scissors Metzenbaum Super

商品コード 規格サイズ  
B250-369V 14.5cm 曲  
B251-369V 16cm 曲  
B260-376V 18cm 曲  
B260-382V 20cm 曲



スーパー・メツェンバーム剪刀  
Dissecting Scissors Metzenbaum Super

商品コード 規格サイズ  
B250-368V 14.5cm 直 両尖  
B250-371V 14.5cm 曲 両尖



スーパー・メーヨ剪刀  
Dissecting Scissors Mayo Super

商品コード 規格サイズ  
B230-330V 14.5cm 直  
B230-336V 17cm 直



スーパー・メーヨ剪刀  
Dissecting Scissors Mayo Super

商品コード 規格サイズ  
B230-331V 14.5cm 曲  
B230-337V 17cm 曲



スーパー・アイリス剪刀  
Dissecting Scissors Iris Super

商品コード 規格サイズ  
B340-476V 11.5cm 直  
B340-477V 11.5cm 曲



スーパー・形成剪刀  
Plastic Scissors Super

商品コード 規格サイズ  
B992-024V 13cm 直  
B992-027V 13cm 曲



スーパー・形成特殊剪刀  
Plastic Scissors Reconstructive Super

商品コード 規格サイズ  
B992-030V 14cm 直  
B992-034V 14cm 曲

セット商品

メス

FRIGZ-VETS  
オリジナル商品

剪刀

ピンセット

持針器

鉗子

鉤

開創器

骨関係

剥離子

耳鼻科

その他

歯科

チタン

左利き

エコノミー

スーパー  
エコノミー

スーパー  
エコノミー  
USAシリーズ

コンテナー

耐熱  
ブラケース

カスト

トリミング  
商品

セット商品
メス
FRIGZ-VETS オリジナル商品
<b>剪刀</b>
ピンセット
持針器
鉗子
鉤
開創器
骨関係
剥離子
耳鼻科
その他
歯科
チタン
左利き
エコノミー
スーパー エコノミー
スーパー エコノミー USAシリーズ
コンテナー
耐熱 ブラケース
カスト
トリミング 商品



### スーパー・キルナー剪刀

Dissecting Scissors Kilner Super

商品コード 規格サイズ  
 B027-419V 12cm 曲  
 B027-420V 15cm 曲



### スーパー・デリケート剪刀

Dissecting Scissors Stevens Pointed Super

商品コード 規格サイズ  
 B034-480V 11cm 直 両尖  
 B034-481V 11cm 曲 両尖



### スーパー金冠剪刀

dissecting scissors Quinby Super

商品コード 規格サイズ  
 B350-489V 10cm 直  
 B350-490V 10cm 曲



### スーパー・形成剪刀 キルナー

商品コード 規格サイズ  
 EF-2105S 10.5cm 直  
 EF-2106S 10.5cm 曲



## スーパー・ダンディー剪刀 (扁桃腺剪刀)

### Surgical Scissors Dandy Super

商品コード 規格サイズ  
B028-433V 17.5cm



## スーパー・ロックン剪刀

### Surgical Scissors Lockin Super

商品コード 規格サイズ  
B036-505V 16cm



## スーパー・フリーマン・ゴーニー剪刀

商品コード	規格サイズ
B938-190	19cm 直
B938-230	23cm 直
B939-190	19cm 曲
B939-230	23cm 曲



## スーパーカヤ剥離剪刀

商品コード	規格サイズ
B933-150	15cm
B933-190	19cm

セット商品

メス

FRIGZ-VETS  
オリジナル商品

剪刀

ピンセット

持針器

鉗子

鉤

開創器

骨関係

剥離子

耳鼻科

その他

歯科

チタン

左利き

エコノミー

スーパー  
エコノミー

スーパー  
エコノミー  
USAシリーズ

コンテナー

耐熱  
ブラケース

カスト

トリミング  
商品

セット商品
メス
FRIGZ-VETS オリジナル商品
<b>剪刀</b>
ピンセット
持針器
鉗子
鉤
開創器
骨関係
剥離子
耳鼻科
その他
歯科
チタン
左利き
エコノミー
スーパー エコノミー
スーパー エコノミー USAシリーズ
コンテナー
耐熱 ブラケース
カスト
トリミング 商品



**一般外科剪刀 ネジ止**  
**Operating Scissors Standard**  
 商品コード 規格サイズ  
 B022-0286 14.5cm 直 両鈍  
 B022-0305 14.5cm 曲 両鈍  
 ※左利き専用有 P141



**一般外科剪刀 ネジ止**  
**Operating Scissors Standard**  
 商品コード 規格サイズ  
 B022-0295 18cm 直 両鈍  
 B022-0314 18cm 曲 両鈍  
 ※左利き専用有 P141



**一般外科剪刀 ネジ止**  
**Operating Scissors Standard**  
 商品コード 規格サイズ  
 B022-0287 14.5cm 直 片尖 ※左利き専用有 P141  
 B022-0306 14.5cm 曲 片尖



**一般外科剪刀 ネジ止**  
**Operating Scissors Standard**  
 商品コード 規格サイズ  
 B022-0296 18cm 直 片尖  
 B022-0315 18cm 曲 片尖



**一般外科剪刀 ネジ止**  
**Operating Scissors Standard**  
 商品コード 規格サイズ  
 B022-0288 14.5cm 直 両尖  
 B022-0307 14.5cm 曲 両尖  
 ※左利き専用有 P141



**一般外科剪刀 ネジ止**  
**Operating Scissors Standard**  
 商品コード 規格サイズ  
 B022-1296 18cm 直 両尖  
 B022-1315 18cm 曲 両尖



## 一般外科剪刀 ハズシ

### Operating Scissors Standard Japan

商品コード	規格サイズ	刃	先端
B022-1286	14.5cm	直	両鈍
B022-1305	14.5cm	曲	両鈍



## 一般外科剪刀 ハズシ

### Operating Scissors Standard Japan

商品コード	規格サイズ	刃	先端
B022-1287	14.5cm	直	片尖
B022-1306	14.5cm	曲	片尖



## 一般外科剪刀 ハズシ

### Operating Scissors Standard Japan

商品コード	規格サイズ	刃	先端
B022-1288	14.5cm	直	両尖
B022-1307	14.5cm	曲	両尖



## メーヨ剪刀

### Dissecting Scissors Mayo

商品コード	規格サイズ	刃	先端
B023-0330	14.5cm	直	※左利き専用有 P141
B023-0336	17cm	直	
B023-0342	23cm	直	
B023-0331	14.5cm	曲	※左利き専用有 P141
B023-0337	17cm	曲	
B023-0343	23cm	曲	

セット商品
メス
FRIGZ-VETS オリジナル商品
<b>剪刀</b>
ピンセット
持針器
鉗子
鉤
開創器
骨関係
剥離子
耳鼻科
その他
歯科
チタン
左利き
エコノミー
スーパー エコノミー
スーパー エコノミー USAシリーズ
コンテナー
耐熱 ブラケース
カスト
トリミング 商品

セット商品
メス
FRIGZ-VETS オリジナル商品
<b>剪刀</b>
ピンセット
持針器
鉗子
鉤
開創器
骨関係
剥離子
耳鼻科
その他
歯科
チタン
左利き
エコノミー
スーパー エコノミー
スーパー エコノミー USAシリーズ
コンテナー
耐熱 ブラケース
カスト
トリミング 商品



## メーヨ・スティーレ剪刀

### Dissecting Scissors Mayo-Style

商品コード	規格サイズ
B023-0334	15cm 直
B023-0338	17cm 直
B023-0335	15cm 曲
B023-0339	17cm 曲

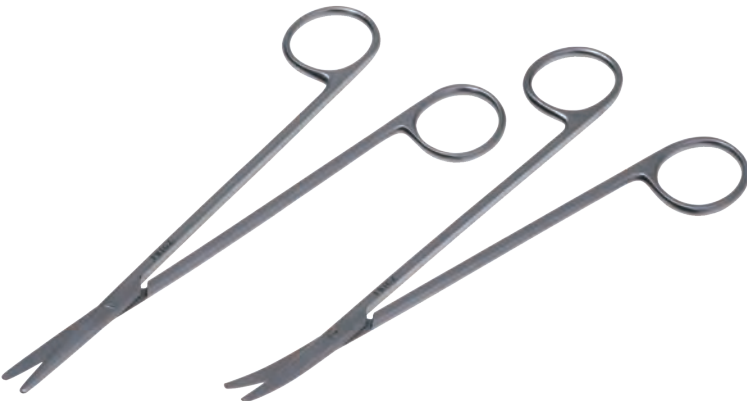

## メッツェンバーム剪刀

### Dissecting Scissors Metzenbaum

商品コード	規格サイズ	
B025-0366	14.5cm 直	※左利き専用有 P141
B025-1366	16cm 直	
B026-0373	18cm 直	
B026-0379	20cm 直	
B025-0369	14.5cm 曲	※左利き専用有 P141
B025-1369	16cm 曲	
B026-0376	18cm 曲	
B026-0382	20cm 曲	



## メッツェンバーム・フィノ剪刀

### Dissecting Scissors Metzenbaum-Fino

商品コード	規格サイズ
B032-0460	14.5cm 直
B032-0458	16cm 直
B032-1460	18cm 直
B032-2460	20cm 直
B032-0461	14.5cm 曲
B032-0459	16cm 曲
B032-1461	18cm 曲
B032-2461	20cm 曲

※メッツェンバーム・フィノ剪刀はメッツェンバーム剪刀より、全体的に細みの設計になっています。



## メッツェンバーム剪刀

### Dissecting Scissors Metzenbaum

商品コード	規格サイズ	
B025-0368	14.5cm 直	両尖
B025-0371	14.5cm 曲	両尖



## アイリス剪刀 (眼科剪刀)

### Dissecting Scissors Iris

商品コード	規格サイズ	
B034-0476	11.5cm 直	※左利き専用有 P141
B034-0477	11.5cm 曲	※左利き専用有 P141
B034-0476B	11.5cm 両鈍 直	
B034-0477B	11.5cm 両鈍 曲	



## キルナー剪刀

### Dissecting Scissors Kilner

商品コード 規格サイズ  
 B027-419 12cm 曲  
 B027-420 15cm 曲



## デリケート剪刀

### Dissecting Scissors Stevens Pointed

商品コード 規格サイズ  
 B034-480 11cm 直 両尖  
 B034-481 11cm 曲 両尖

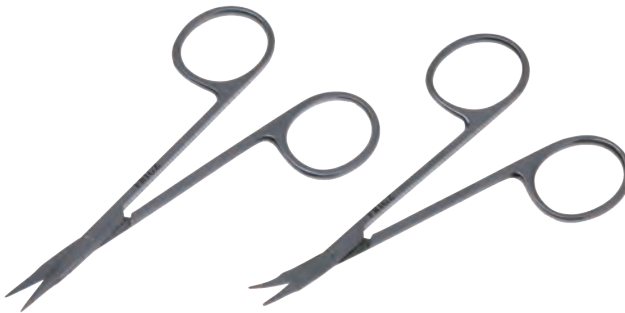

## デリケート剪刀

### Dissecting Scissors Stevens Blunt

商品コード 規格サイズ  
 B034-482 11cm 直 両鈍  
 B034-483 11cm 曲 両鈍



## 形成剪刀

### Plastic Scissors Thin Head

商品コード 規格サイズ  
 B992-023 12cm 直  
 B992-024 13cm 直 ※左利き専用有 P141  
 B992-026 12cm 曲  
 B992-027 13cm 曲 ※左利き専用有 P141

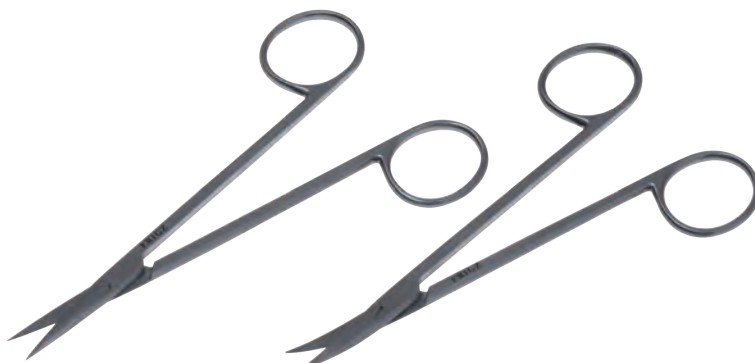

## 形成剪刀

### Plastic Scissors Pointed

商品コード 規格サイズ  
 B992-024T 13cm 直 両尖  
 B992-027T 13cm 曲 両尖

セット商品
メス
FRIGZ-VETS オリジナル商品
<b>剪刀</b>
ピンセット
持針器
鉗子
鉤
開創器
骨関係
剥離子
耳鼻科
その他
歯科
チタン
左利き
エコノミー
スーパー エコノミー
スーパー エコノミー USAシリーズ
コンテナー
耐熱 ブラケース
カスト
トリミング 商品

セット商品
メス
FRIGZ-VETS オリジナル商品
<b>剪刀</b>
ピンセット
持針器
鉗子
鉤
開創器
骨関係
剥離子
耳鼻科
その他
歯科
チタン
左利き
エコノミー
スーパー エコノミー
スーパー エコノミー USAシリーズ
コンテナー
耐熱 ブラケース
カスタム
トリミング 商品



### 形成特殊剪刀 (糸切剪刀)

Plastic Scissors Reconstructive

商品コード	規格サイズ
B992-030	14cm 直
B992-034	14cm 曲



### 抜糸剪刀

Dissecting Scissors Spencer・Buck

商品コード	規格サイズ
B033-0464	9cm
B033-0465	13cm
B033-0467	14.5cm
B033-0468	18cm



弱反先端写真

### 弱反抜糸剪刀

商品コード	規格サイズ
B591-090	9cm
B591-125	12.5cm



### リスター剪刀 (包帯剪刀)

Dissecting Scissors Lister-Bandage

商品コード	規格サイズ
B190-2161	14.5cm
B190-2162	18cm



### 金冠剪刀

Dissecting Scissors Beebe・Quinby

商品コード	規格サイズ
B035-0489	10cm 直
B350-489L	14cm 直
B035-0490	10cm 曲
B350-490L	14cm 曲



### 特殊強弯剪刀 フォーマン

商品コード 規格サイズ  
B253-135 13.5cm

### 特殊強弯剪刀 ドベイキー

商品コード 規格サイズ  
B251-190 20cm

### 特殊直角剪刀

商品コード 規格サイズ  
B253-150C 15cm



### 子宮剪刀

商品コード 規格サイズ  
B166-200 20cm 直  
B166-230 23cm 直  
B167-200 20cm 曲  
B167-230 23cm 曲



### ブッシュ臍帯剪刀

商品コード 規格サイズ  
B171-130 13cm  
B171-160 16cm



### USA 臍帯剪刀

商品コード 規格サイズ  
B173-105 10.5cm

セット商品
メス
FRIGZ-VETS オリジナル商品
<b>剪刀</b>
ピンセット
持針器
鉗子
鉤
開創器
骨関係
剥離子
耳鼻科
その他
歯科
チタン
左利き
エコノミー
スーパー エコノミー
スーパー エコノミー USAシリーズ
コンテナー
耐熱 ブラケース
カスト
トリミング 商品

## ピンセットの先端形状について

※ T/C チップについては、P64 をご参照ください。

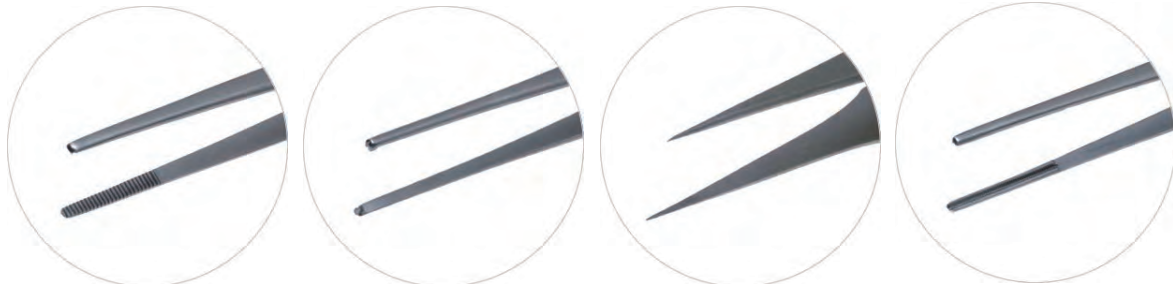

無鉤

有鉤

フラット

ドゥベイキー



ブラウン

グレッフエ

鋭匙



### T/C ドベイキーピンセット

#### T/C Tissue Forceps DeBakey Teeth

商品コード	サイズ
A980-150X	15cm 1.5mm
A980-190X	19cm 1.5mm
A980-240X	24cm 1.5mm



### T/C 内胸動脈剥離 ピンセット

商品コード	サイズ
A002-017T	19cm 0.3チップ付 直
A002-017Y	19cm 0.3チップ付 曲

- セット商品
- メス
- FRIGZ-VETS  
オリジナル商品
- 剪刀
- ピンセット**
- 持針器
- 鉗子
- 鉤
- 開創器
- 骨関係
- 剥離子
- 耳鼻科
- その他
- 歯科
- チタン
- 左利き
- エコノミー
- スーパー  
エコノミー
- スーパー  
エコノミー  
USAシリーズ
- コンテナー
- 耐熱  
ブラケース
- カスト
- トリミング  
商品



## T/C 一般外科ピンセット T/C Tissue Forceps Standard

商品コード	サイズ	チップ付
A002-013X	13cm	0.5 チップ付
A002-014X	15cm	0.5 チップ付
A002-018X	18cm	0.5 チップ付
A002-020X	20cm	0.5 チップ付
A002-023X	23cm	0.5 チップ付
A002-025X	25cm	0.5 チップ付



## T/C ポッツ・スミス 先細ピンセット T/C Tissue Forceps Potts-Smith

商品コード	サイズ	チップ付
A003-015X	15cm	0.5 チップ付
A003-018X	18cm	0.5 チップ付
A003-020X	20cm	0.5 チップ付
A003-023X	23cm	0.5 チップ付
A003-025X	25cm	0.5 チップ付



## T/C マッケンドウー・ピンセット T/C Tissue Forceps McIndoe

商品コード	サイズ	チップ付
A003-015C	15.5cm	0.3 チップ付



## T/C クッシングピンセット 1.8 T/C Tissue Forceps Cushing 1.8

商品コード	サイズ	チップ付
A002-017S	18cm	0.5 チップ付



## T/C クッシングピンセット 角度付 T/C Tissue Forceps Cushing Angled

商品コード	サイズ	チップ付
A002-017C	18cm	0.5 チップ付

セット商品
メス
FRIGZ-VETS オリジナル商品
剪刀
ピンセット
持針器
鉗子
鉤
開創器
骨関係
剥離子
耳鼻科
その他
歯科
チタン
左利き
エコノミー
スーパー エコノミー
スーパー エコノミー USAシリーズ
コンテナー
耐熱 ブラケース
キャスト
トリミング 商品

セット商品
メス
FRIGZ-VETS オリジナル商品
剪刀
<b>ピンセット</b>
持針器
鉗子
鉤
開創器
骨関係
剥離子
耳鼻科
その他
歯科
チタン
左利き
エコノミー
スーパー エコノミー
スーパー エコノミー USAシリーズ
コンテナー
耐熱 ブラケース
キャスト
トリミング 商品



T/C アドソン ピンセット  
T/C Tissue Forceps Adson

商品コード サイズ  
A001-012X 12cm 0.4 チップ付



T/C アドソン ピンセット  
T/C Tissue Forceps Adson Teeth

商品コード サイズ  
A001-012T 12cm 0.4 チップ付 有鉤



T/C アドソンマイクロ ピンセット  
T/C Tissue Forceps Adson Micro

商品コード サイズ  
A001-012B 12cm 0.3 チップ付

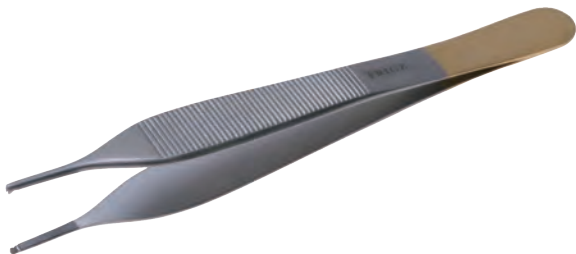

T/C アドソンマイクロ ピンセット  
T/C Tissue Forceps Adson Micro Teeth

商品コード サイズ  
A001-012A 12cm 0.3 チップ付 有鉤



T/C アドソンブラウン ピンセット  
T/C Tissue Forceps Adson Brown Teeth

商品コード サイズ  
A001-012C 12cm 0.3 チップ付 3\*4 有鉤



T/C アドソンドベイキー ピンセット  
T/C Tissue Forceps Adson DeBakey Teeth

商品コード サイズ  
A001-012D 12cm 0.3 チップ付

T/C アドソンロング ピンセット  
T/C Tissue Forceps Long Adson

商品コード サイズ  
A001-015X 15cm 0.4 チップ付

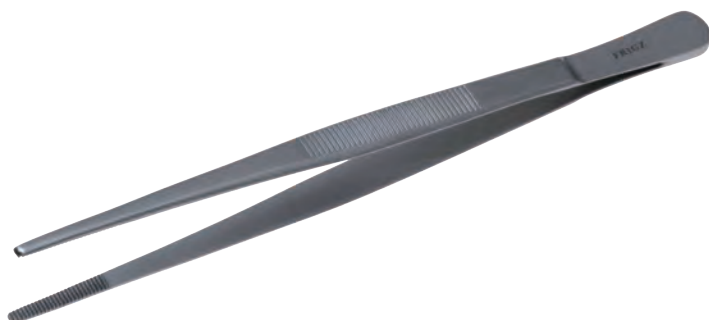

## 一般外科ピンセット 小波 Tissue Forceps Standard

商品コード	サイズ	特徴
A038-0545	11.5cm	無鉤
A038-0546	13cm	無鉤
A038-0547	15cm	無鉤
A038-0549	18cm	無鉤
A038-0550	20cm	無鉤
A038-1550	23cm	無鉤
A038-0551	25cm	無鉤
A038-0552	30cm	無鉤



## 一般外科ピンセット 小波 有鉤 Tissue Forceps Standard Teeth

商品コード	サイズ	特徴
A043-0614	11.5cm	有鉤
A043-0616	13cm	有鉤
A043-0623	15cm	有鉤
A043-0635	18cm	有鉤
A043-0637	20cm	有鉤
A043-1637	23cm	有鉤
A043-0640	25cm	有鉤
A043-0642	30cm	有鉤



## 一般外科ピンセット 大波 Tissue Forceps Standard Japan

商品コード	サイズ	特徴
A037-2513	13cm	無鉤
A037-2515	15cm	無鉤
A037-2516	18cm	無鉤
A037-2517	23cm	無鉤



## 一般外科ピンセット 折曲 Tissue Forceps Standard Tokyo

商品コード	サイズ	特徴
A037-1513	13cm	無鉤
A037-1515	15cm	無鉤
A037-1516	18cm	無鉤
A037-2517K	23cm	無鉤



## 先細外科ピンセット Tissue Forceps Standard-Slime

商品コード	サイズ	特徴
A038-0534	13cm	無鉤
A038-0536	16cm	無鉤
A038-0537	18cm	無鉤



## 先細外科ピンセット 有鉤 Tissue Forceps Standard-Slime Teeth

商品コード	サイズ	特徴
A043-0621	13cm	有鉤
A043-1621	16cm	有鉤
A043-2621	18cm	有鉤

セット商品
メス
FRIGZ-VETS オリジナル商品
剪刀
ピンセット
持針器
鉗子
鉤
開創器
骨関係
剥離子
耳鼻科
その他
歯科
チタン
左利き
エコノミー
スーパー エコノミー
スーパー エコノミー USAシリーズ
コンテナ
耐熱 ブラケース
カスト
トリミング 商品

セット商品
メス
FRIGZ-VETS オリジナル商品
剪刀
<b>ピンセット</b>
持針器
鉗子
鉤
開創器
骨関係
剥離子
耳鼻科
その他
歯科
チタン
左利き
エコノミー
スーパー エコノミー
スーパー エコノミー USAシリーズ
コンテナー
耐熱 ブラケース
カスト
トリミング 商品



### 多鉤外科ピンセット Tissue Forceps

商品コード	サイズ	有鉤	2 × 3
A210-130	13cm	有鉤	2 × 3
A210-145	14.5cm	有鉤	2 × 3
A210-160	16cm	有鉤	2 × 3
A210-180	18cm	有鉤	2 × 3
A210-200	20cm	有鉤	2 × 3
A210-250	25cm	有鉤	2 × 3



### 多鉤把持ピンセット Tissue Forceps ADLERKREUTZ

商品コード	サイズ	有鉤
A292-150	15cm	有鉤
A292-200	20cm	有鉤

### 多鉤把持ピンセット Tissue Forceps ADLERKREUTZ

商品コード	サイズ	有鉤
A294-150	15cm	有鉤
A294-200	20cm	有鉤



## ポッツ・スミス ピンセット

### Tissue Forceps Potts-Smith

商品コード	サイズ	先端	鉤
A039-1565	15cm	先細	無鉤
A039-0566	18cm	先細	無鉤
A039-0567	20cm	先細	無鉤
A039-1567	23cm	先細	無鉤



## セムケン ピンセット

### Tissue Forceps Semken

商品コード	サイズ	先端	鉤
A037-0527	12.5cm	無鉤	
A037-0528	15.5cm	無鉤	
A044-0676	15.5cm	有鉤	



## マッキンドー ピンセット

### Tissue Forceps McIndoe

商品コード	サイズ	先端	鉤
A037-0526	15.5cm	無鉤	
A037-1526	15.5cm	有鉤	



## クッシング ピンセット 1.8

### Tissue Forceps Cushing

商品コード	サイズ	先端	鉤
A039-0576	18cm	先細	無鉤
A039-0577	18cm	先細	無鉤 曲



## 先端極細ピンセット

### Tissue Forceps Super Slime

商品コード	サイズ	先端	鉤
A044-0682	15cm	有鉤	先端幅 0.6mm
A044-0683	15cm	有鉤	先端幅 0.8mm
A044-0684	15cm	有鉤	先端幅 1.0mm
A044-1682	15cm	無鉤	先端幅 0.6mm
A044-1683	15cm	無鉤	先端幅 0.8mm
A044-1684	15cm	無鉤	先端幅 1.0mm

セット商品
メス
FRIGZ-VETS オリジナル商品
剪刀
ピンセット
持針器
鉗子
鉤
開創器
骨関係
剥離子
耳鼻科
その他
歯科
チタン
左利き
エコノミー
スーパー エコノミー
スーパー エコノミー USAシリーズ
コンテナー
耐熱 ブラケース
キャスト
トリミング 商品

セット商品
メス
FRIGZ-VETS オリジナル商品
剪刀
ピンセット
持針器
鉗子
鉤
開創器
骨関係
剥離子
耳鼻科
その他
歯科
チタン
左利き
エコノミー
スーパー エコノミー
スーパー エコノミー USAシリーズ
コンテナー
耐熱 ブラケース
カスト
トリミング 商品



## アドソン・ピンセット Tissue Forceps Adson

商品コード	サイズ	特徴
A037-0524	12cm	無鉤
A044-0665	12cm	有鉤

## アドソン・ロング ピンセット Tissue Forceps Long Adson

商品コード	サイズ	特徴
A037-0525	15cm	無鉤
A044-0670	15cm	有鉤

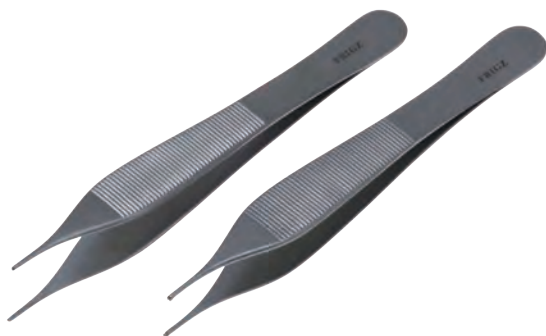

## アドソン・マイクロ ピンセット Tissue Forceps Adson Micro

商品コード	サイズ	特徴
A045-0698	12cm	無鉤
A045-0699	12cm	有鉤
A045-0698S	12cm	フラット



## アドソン・ドウベーキー ピンセット Tissue Forceps Adson-DeBaakey

商品コード	サイズ	特徴
A045-0697	12cm	直
A045-1697	12cm	曲



## アドソン・ブラウン ピンセット Tissue Forceps Adson-Brown

商品コード	サイズ	特徴
A045-0697B	12cm	



## アドソン・グレーフェ ピンセット Tissue Forceps Adson Graefe

商品コード	サイズ	特徴
A037-0524G	12cm	



## ドウベーキー ピンセット 先端巾 1.5

### Tissue Forceps DeBakey 1.5mm

商品コード	サイズ
A243-8616D	13cm
A243-8616	16cm
A243-8620	20cm
A243-8624	24cm
A243-8630	30cm



## ドウベーキー ピンセット 先端巾 2.0

### Tissue Forceps DeBakey 2.0mm

商品コード	サイズ
A243-8816	16cm
A243-8820	20cm
A243-8824	24cm
A243-8830	30cm



## ドウベーキー ピンセット 先端巾 2.7

### Tissue Forceps DeBakey 2.7mm

商品コード	サイズ
A243-8416	16cm
A243-8420	20cm
A243-8424	24cm
A243-8430	30cm



## ドウベーキー ピンセット 先端巾 3.5

### Tissue Forceps DeBakey 3.5mm

商品コード	サイズ
A306-240	24cm

セット商品
メス
FRIGZ-VETS オリジナル商品
剪刀
<b>ピンセット</b>
持針器
鉗子
鉤
開創器
骨関係
剥離子
耳鼻科
その他
歯科
チタン
左利き
エコノミー
スーパー エコノミー
スーパー エコノミー USAシリーズ
コンテナー
耐熱 ブラケース
キャスト
トリミング 商品

セット商品
メス
FRIGZ-VETS オリジナル商品
剪刀
<b>ピンセット</b>
持針器
鉗子
鉤
開創器
骨関係
剥離子
耳鼻科
その他
歯科
チタン
左利き
エコノミー
スーパー エコノミー
スーパー エコノミー USAシリーズ
コンテナ
耐熱 ブラケース
キャスト
トリミング 商品



### T/C 組織ピンセット

Tissue Forceps WANGENSTEEN

商品コード サイズ  
A880-230X 23cm

### 組織ピンセット

Tissue Forceps SINGLEY-YUTTLE

商品コード サイズ  
A406-230 23cm

### 組織ピンセット サジ型

Tissue Forceps DENIS-BROWNE

商品コード サイズ  
A408-200 20cm

※先端はサジ型になります。

### 組織ピンセット

Tissue Forceps COLLIN-DUVAL

商品コード サイズ  
A404-001 20cm

### 組織ピンセット

Tissue Forceps NELSON

商品コード サイズ  
A400-230 23cm

### 鋭匙ピンセット

Tissue Forceps Curette

商品コード サイズ  
A502-0110 13cm 鋭匙巾 3.5mm  
A502-0120 15cm 鋭匙巾 4.0mm

### 形成異物ピンセット

Tissue Forceps Pick

商品コード サイズ  
A502-0060 13cm



## ルーチェ耳用 ピンセット

### Tissue Forceps Ear Lucae

商品コード サイズ  
 A376-4407 14cm 無鉤  
 A376-4417 14cm 有鉤



## ルーチェ鼻用 ピンセット

### Tissue Forceps Nose Lucae

商品コード サイズ  
 A376-4408 17cm 無鉤  
 A376-4418 17cm 有鉤



## 眼科ピンセット

### Tissue Forceps Fine Pattern

商品コード サイズ  
 A049-0736L 11.5cm 直 無鉤  
 A049-0739L 11.5cm 直 有鉤

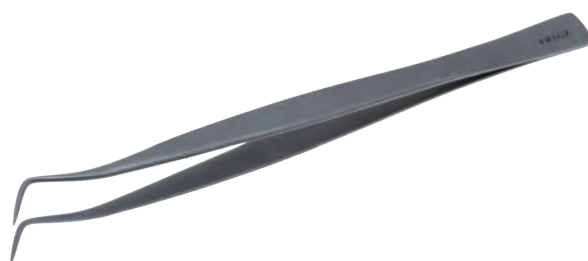

## コークピンセット

### Tissue Forceps Dental

商品コード サイズ  
 A502-0010 15.5cm  
 ※先端は尖っています。



## リング ピンセット

### Tissue Forceps Ring

商品コード サイズ  
 A502-0081 10cm 3mm  
 A502-0082 10cm 4mm  
 A502-0083 10cm 6mm

※先端はフラットです。溝はありません。



## トラコーマピンセット

### Tissue Forceps Hard-Ring

商品コード サイズ  
 A502-0083S 10cm 6mm

※先端に溝があり、リングピンセットより厚みがあります。

セット商品
メス
FRIGZ-VETS オリジナル商品
剪刀
ピンセット
持針器
鉗子
鉤
開創器
骨関係
剥離子
耳鼻科
その他
歯科
チタン
左利き
エコノミー
スーパー エコノミー
スーパー エコノミー USAシリーズ
コンテナ
耐熱 ブラケース
カスト
トリミング 商品

セット商品
メス
FRIGZ-VETS オリジナル商品
剪刀
<b>ピンセット</b>
持針器
鉗子
鉤
開創器
骨関係
剥離子
耳鼻科
その他
歯科
チタン
左利き
エコノミー
スーパー エコノミー
スーパー エコノミー USAシリーズ
コンテナー
耐熱 ブラケース
カスト
トリミング 商品



## グレッフェ ピンセット Tissue Forceps Graefe

商品コード	サイズ
A364-4254	11cm
A364-4254S	14cm



## グレッフェ ピンセット Tissue Forceps Graefe Stopper

商品コード	サイズ
A364-4256	11cm ストッパー付
A364-4256S	14cm ストッパー付



## ハンター ピンセット Tissue Forceps Fine Hunter

商品コード	サイズ
A049-0762	10.5cm 直
A049-0763	10.5cm 曲



## ルース ピンセット Tissue Forceps Russ

商品コード	サイズ
A042-0015	15cm
A042-0020	20cm
A042-0025	25cm



## ジェラルド ピンセット Tissue Forceps Gerald Teeth

商品コード	サイズ
A045-0685	17cm 直 有鉤
A045-0686	17cm 曲 有鉤



精密ピンセット

Tissue Forceps Delicate

商品コード サイズ  
A051-0776 11.5cm #3



精密ピンセット

Tissue Forceps Delicate

商品コード サイズ  
A051-0777 11cm #4



精密ピンセット

Tissue Forceps Delicate

商品コード サイズ  
A051-0778 11cm #5



精密ピンセット

Tissue Forceps Delicate

商品コード サイズ  
A051-0780 10.5cm 0.2mm



精密ピンセット

Tissue Forceps Delicate

商品コード サイズ  
A051-0781 10.5cm 0.3mm



精密ピンセット

Tissue Forceps Delicate Curved

商品コード サイズ  
A051-0783 11.5cm 曲

セット商品
メス
FRIGZ-VETS オリジナル商品
剪刀
<b>ピンセット</b>
持針器
鉗子
鉤
開創器
骨関係
剥離子
耳鼻科
その他
歯科
チタン
左利き
エコノミー
スーパー エコノミー
スーパー エコノミー USAシリーズ
コンテナ
耐熱 ブラケース
カスト
トリミング 商品

セット商品
メス
FRIGZ-VETS オリジナル商品
剪刀
<b>ピンセット</b>
持針器
鉗子
鉤
開創器
骨関係
剥離子
耳鼻科
その他
歯科
チタン
左利き
エコノミー
スーパー エコノミー
スーパー エコノミー USAシリーズ
コンテナー
耐熱 ブラケース
カスト
トリミング 商品



### 先端極細ピンセット

Tissue Forceps Fine Delicate Teeth

商品コード    サイズ  
A045-0700    11cm    有鉤



### デリケート ピンセット

Tissue Forceps Fine Pattern

商品コード    サイズ  
A049-0736    10cm    直    無鉤  
A049-0737    10cm    弱弯    無鉤  
A049-0738    10cm    強弯    無鉤



### デリケート ピンセット

Tissue Forceps Fine Pattern

商品コード    サイズ  
A049-0739    10cm    直    有鉤  
A049-0740    10cm    弱弯    有鉤  
A049-0741    10cm    強弯    有鉤



### デリケート ピンセット 極細

Tissue Forceps Fine Pattern SuperSlim

商品コード    サイズ  
A049-0750    10.5cm  
A049-0754    11.5cm  
A049-0758    12.5cm



### デリケート ピンセット 極細

Tissue Forceps Fine Pattern SuperSlim

商品コード    サイズ  
A049-0751    10.5cm    曲  
A049-0755    11.5cm    曲  
A049-0759    12.5cm    曲



フォスター デリケートピンセット  
Tissue Forceps Delicate Forster

商品コード サイズ  
A361-4226 8.5cm 無鉤



フォスター デリケートピンセット  
Tissue Forceps Delicate Forster

商品コード サイズ  
A361-4227 8.5cm 無鉤 曲



フォスター デリケートピンセット  
Tissue Forceps Delicate Forster

商品コード サイズ  
A361-4228 8.5cm 有鉤



フォスター デリケートピンセット  
Tissue Forceps Delicate Forster

商品コード サイズ  
A361-4229 8.5cm 有鉤 曲



ギル デリケートピンセット  
Tissue Forceps Delicate Gill-Fugh's Teeth

商品コード サイズ  
A362-4236 7.5cm 有鉤 曲



ギル デリケートピンセット  
Tissue Forceps Delicate Gill-Arruga

商品コード サイズ  
A362-4237 7.5cm 匙曲

セット商品
メス
FRIGZ-VETS オリジナル商品
剪刀
ピンセット
持針器
鉗子
鉤
開創器
骨関係
剥離子
耳鼻科
その他
歯科
チタン
左利き
エコノミー
スーパー エコノミー
スーパー エコノミー USAシリーズ
コンテナー
耐熱 ブラケース
カスト
トリミング 商品

セット商品
メス
FRIGZ-VETS オリジナル商品
剪刀
<b>ピンセット</b>
持針器
鉗子
鉤
開創器
骨関係
剥離子
耳鼻科
その他
歯科
チタン
左利き
エコノミー
スーパー エコノミー
スーパー エコノミー USAシリーズ
コンテナー
耐熱 ブラケース
カスト
トリミング 商品



ボナコルト デリケートピンセット  
Tissue Forceps Delicate Bonaccolto  
商品コード A366-4280    サイズ 8.5cm



ボナコルト デリケートピンセット  
Tissue Forceps Delicate Bonaccolto  
商品コード A366-4281    サイズ 11cm



ビショップ デリケートピンセット  
Tissue Forceps Delicate Bishop  
商品コード A362-4242    サイズ 8.5cm 無鉤  
A362-4242L    11.5cm 無鉤



ビショップ デリケートピンセット  
Tissue Forceps Delicate Bishop Teeth  
商品コード A362-4243    サイズ 8.5cm 有鉤  
A362-4243L    11.5cm 有鉤



スチーブン デリケートピンセット  
Tissue Forceps Delicate Stevens Teeth  
商品コード A360-4224    サイズ 11cm 有鉤  
A360-4225    11cm 有鉤 曲



**グレフェ デリケートピンセット**  
Tissue Forceps Delicate Iris-Graefe

商品コード サイズ  
A359-4198 7cm  
A359-4200 7cm 曲



**グレフェ デリケートピンセット**  
Tissue Forceps Delicate Iris-Graefe Teeth

商品コード サイズ  
A359-4202 7cm 有鉤  
A359-4204 7cm 有鉤 曲



**グレフェ デリケートピンセット**  
Tissue Forceps Delicate Iris-Graefe Teeth

商品コード サイズ  
A360-4207 10cm  
A360-4209 10cm 曲



**グレフェ デリケートピンセット**  
Tissue Forceps Delicate Iris-Graefe Teeth

商品コード サイズ  
A360-4213 10cm 有鉤  
A360-4215 10cm 有鉤 曲



**デスマル ピンセット**  
Entropium Forceps

商品コード サイズ  
A368-4297 小 9cm  
A368-4302 大 9cm



**マイクロリングピンセット**

商品コード 規格サイズ  
AM525-100L 12.5cm 大  
AM525-100M 12.5cm 小



**形成デリケートピンセット**

商品コード 規格サイズ  
EF-2101 11.5cm 無鉤  
EF-2102 11.5cm 有鉤



**形成スーパーデリケートピンセット**

商品コード 規格サイズ  
EF-2103 11.5cm PH型 無鉤  
EF-2104 11.5cm PH型 有鉤

セット商品
メス
FRIGZ-VETS オリジナル商品
剪刀
ピンセット
持針器
鉗子
鉤
開創器
骨関係
剥離子
耳鼻科
その他
歯科
チタン
左利き
エコノミー
スーパー エコノミー
スーパー エコノミー USAシリーズ
コンテナー
耐熱 ブラケース
キャスト
トリミング 商品



## DDJ 加工

タングステンカーバイトを粉末にしたものを特殊な技術によりやきつけています。

セット商品
メス
FRIGZ-VETS オリジナル商品
剪刀
<b>ピンセット</b>
持針器
鉗子
鉤
開創器
骨関係
剥離子
耳鼻科
その他
歯科
チタン
左利き
エコノミー
スーパー エコノミー
スーパー エコノミー USAシリーズ
コンテナー
耐熱 ブラケース
カスト
トリミング 商品

### DDJ マイクロ縫合ピンセット

商品コード	規格サイズ
DDJ1111-18	18.5cm PH型
DDJ1111-14	14.5cm PH型



### DDJ マイクロアドソンピンセット

商品コード	規格サイズ
DDJ2160-12	12cm 0.2mm
DDJ2170-12	12cm 0.1mm
DDJ2165-15	15cm 0.3mm



### DDJ ジャコブソン・マイクロピンセット

商品コード	規格サイズ
DDJ2185-11	11cm
DDJ2185-15	15cm



### DDJ ボナコルト・マイクロピンセット

商品コード	規格サイズ
DDJ3175-11	11cm



## DDJ マイクロピンセット

商品コード 規格サイズ  
DDJ2110-16 16cm PH型



## DDJ マイクロピンセット

商品コード 規格サイズ  
DDJ2115-16 16cm 片鉤 PH型



## DDJ マイクロピンセット

商品コード 規格サイズ  
DDJ2025-10 10.5cm



## DDJ マイクロピンセット

商品コード 規格サイズ  
DDJ2045-12 12.5cm



## DDJ マイクロピンセット

商品コード 規格サイズ  
DDJ2190-18 18.5cm



セット商品

メス

FRIGZ-VETS  
オリジナル商品

剪刀

ピンセット

持針器

鉗子

鉤

開創器

骨関係

剥離子

耳鼻科

その他

歯科

チタン

左利き

エコノミー

スーパー  
エコノミー

スーパー  
エコノミー  
USAシリーズ

コンテナー

耐熱  
ブラケース

カスト

トリミング  
商品

## 持針器の先端形状について

ピンセット、鉗子、持針器の先端形状について、T/C タングステンカーバイトチップ及び DDJ の詳細

セット商品
メス
FRIGZ-VETS オリジナル商品
剪刀
ピンセット
<b>持針器</b>
鉗子
鉤
開創器
骨関係
剥離子
耳鼻科
その他
歯科
チタン
左利き
エコノミー
スーパー エコノミー
スーパー エコノミー USAシリーズ
コンテナ
耐熱 ブラケース
キャスト
トリミング 商品

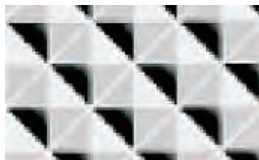

### (1) T/C 0.5mm チップ付とは (#2500)

Normal profile (ノーマル形状) で、T/C スタンダードタイプの持針器や T/C スタンダードピンセットに使用しています。タングステンカーバイトの鋸歯状が1平方センチあたり400個程のピラミッド状の山が有るという意味です。縫合針との相性としては、通常は3-0～4-0以上の針に使用されています。



### (2) T/C 0.4mm チップ付とは (#4000)

Mini profile (ミニ形状) で、T/C デリケートの持針器や T/C スデリケートピンセットに使用しています。タングステンカーバイトの鋸歯状が1平方センチあたり650～700個のピラミッド状の山が有るという意味です。縫合針との相性としては、通常は3-0～5-0の針に使用されています。



### (3) T/C 0.3mm チップ付とは (#7000)

Micro profile (マイクロ形状) で、T/C ライダータイプの持針器や T/C 血管ピンセットに使用しています。タングステンカーバイトの鋸歯状が1平方センチあたり1000個程のピラミッド状の山が有るという意味です。縫合針との相性としては、通常は5-0～7-0の針に使用されています。

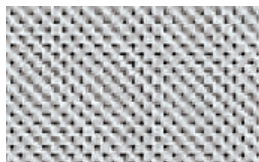

### (4) T/C 0.2mm チップ付とは (#14400)

Super Micro profile (マイクロ形状) で、形成外科・美容外科・血管吻合ピンセット等に使用されています。タングステンカーバイトの鋸歯状が1平方センチあたり2000個弱のピラミッド状の山が有るという意味です。縫合針との相性としては、通常は7-0～8-0の針に使用されています。

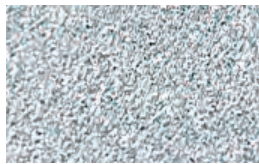

### (5) DDJ ダイヤモンドダストジョーとは

Super Micro profile (マイクロ形状) で、T/C 0.2mm Tip より細かく、眼科・形成外科・血管外科・脳外科等のマイクロ縫合に使用されています。DDJ はダイヤモンドダストを散りばめた肌理の細かい表面加工でマイクロ系手術に適します。縫合針との相性としては、通常8-0～10-0の針に使用されています。



### (6) T/C スムース (フラット) チップとは

スムーズ形状、マイクロサージェリー仕様で眼科・美容外科・血管外科・脳外科等に使用されています。縫合針との相性としては、通常は9-0～11-0の針に使用されています。

### スタンダード

推奨している縫合針などなし。





## DDJ 加工

タンガステンカーバイトを粉末にしたものを特殊な技術によりやきつけています。

## Snag-Free 加工

縫合時のトラブル防止の為、凸凹を極限まで制御した設計、全症例対応を考慮した豊富なサイズを用意しました。

## Snag-Free USA DDJ ダイヤモンドダストジョー加工



### DDJ・USA ヘガール持針器 Snag-Free

### DDJ Needle Holder Snag-Free Thin Head USA

商品コード	サイズ
SF-3040	12cm
SF-3041	13cm
SF-3042	14cm
SF-3043	15cm
SF-3044	16cm
SF-3045	18cm
SF-3046	20cm

## Snag-Free USA TC 超硬チップ付持針器



### TC・USA ヘガール持針器 Snag-Free

### TC Needle Holder Snag-Free Hegar USA

商品コード	サイズ	チップ
SF-3050	12cm	0.2 チップ付
SF-3051	12cm	0.3 チップ付
SF-3052	13cm	0.3 チップ付
SF-3053	14cm	0.3 チップ付
SF-3054	14cm	0.4 チップ付
SF-3055	15cm	0.4 チップ付
SF-3056	16cm	0.4 チップ付
SF-3057	18cm	0.4 チップ付
SF-3058	20cm	0.4 チップ付
SF-3060	24cm	0.4 チップ付
SF-3061	26cm	0.4 チップ付
SF-3062	30cm	0.4 チップ付



### TC・USA ヘガール持針器 Snag-Free

### TC Needle Holder Snag-Free Hegar USA

商品コード	サイズ	チップ	曲
SF-3070	16cm	0.4 チップ付	曲
SF-3071	18cm	0.4 チップ付	曲
SF-3072	20cm	0.4 チップ付	曲
SF-3074	24cm	0.4 チップ付	曲
SF-3075	26cm	0.4 チップ付	曲

セット商品
メス
FRIGZ-VETS オリジナル商品
剪刀
ピンセット
<b>持針器</b>
鉗子
鉤
開創器
骨関係
剥離子
耳鼻科
その他
歯科
チタン
左利き
エコノミー
スーパー エコノミー
スーパー エコノミー USAシリーズ
コンテナー
耐熱 ブラケース
カスト
トリミング 商品

## T/C メーヨ・ヘガール持針器 T/C Needle Holder Mayo-Hegar

商品コード	規格サイズ
C007-014X	14cm 0.5チップ付
C007-016X	16cm 0.5チップ付
C007-018A	18cm 0.5チップ付
C007-020X	20cm 0.5チップ付
C007-024X	24cm 0.5チップ付
C007-026X	26cm 0.5チップ付
C007-030X	30cm 0.5チップ付



## T/C クライル・ウッド持針器 T/C Needle Holder Crile-Wood/Walton

商品コード	規格サイズ
C009-015B	15cm 0.4チップ付 ※左利き専用有 P142
C009-018C	18cm 0.4チップ付
C009-020A	20cm 0.4チップ付
C009-023X	23cm 0.4チップ付



## T/C ブラックスペシャル持針器 T/C Needle Holder Black Special

商品コード	規格サイズ
C007-017V	17cm 0.4チップ付
C007-017W	17cm 0.5チップ付

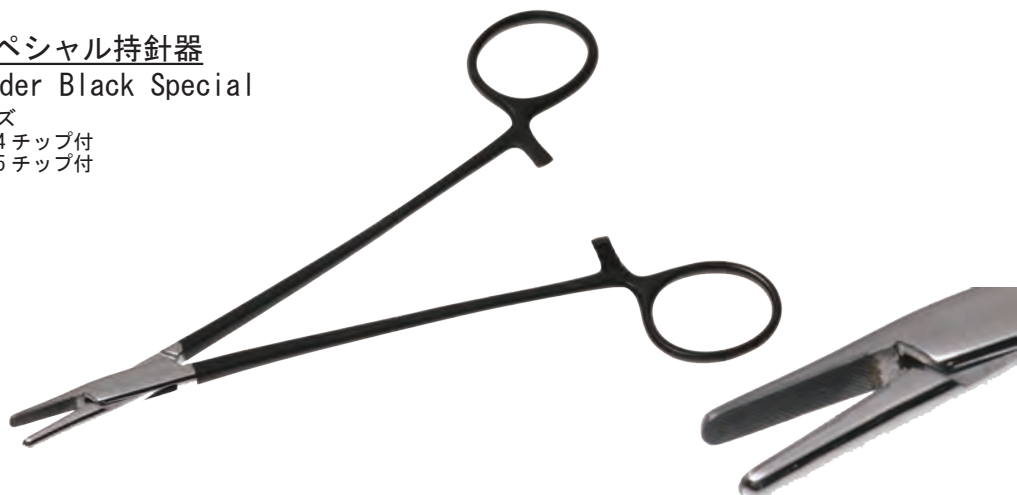

セット商品
メス
FRIGZ-VETS オリジナル商品
剪刀
ピンセット
<b>持針器</b>
鉗子
鉤
開創器
骨関係
剥離子
耳鼻科
その他
歯科
チタン
左利き
エコノミー
スーパー エコノミー
スーパー エコノミー USAシリーズ
コンテナ
耐熱 ブラケース
キャスト
トリミング 商品

T/C マッチュー持針器 (スタンダード)

T/C Needle Holder Mathieu Japan

商品コード	規格サイズ
C014-014X	14cm 0.5 チップ付
C014-114X	16cm 0.5 チップ付
C014-117X	19cm 0.5 チップ付
C014-120X	21cm 0.5 チップ付
C014-220X	24cm 0.5 チップ付



T/C マッチュー持針器 (イン)

T/C Needle Holder Mathieu Japan

商品コード	規格サイズ
C014-117M	16cm 0.5 チップ付
C014-120M	19cm 0.5 チップ付
C014-220M	21cm 0.5 チップ付

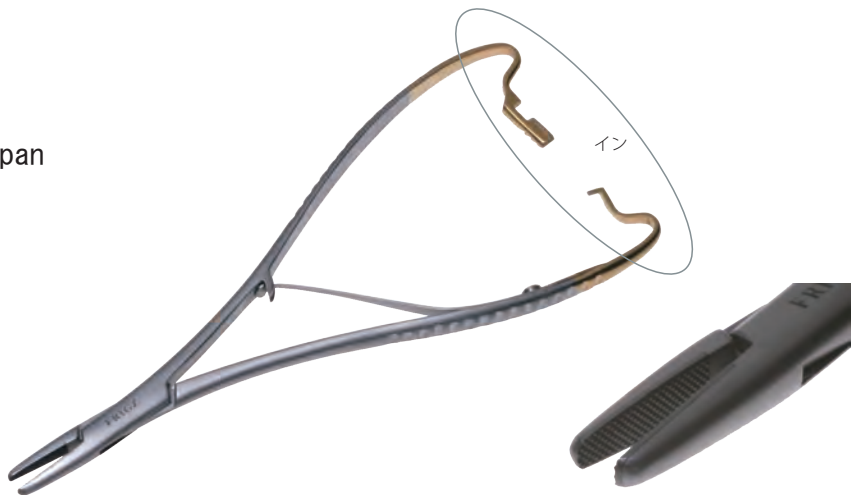

T/C マッチュー・フレンチ持針器

T/C Needle Holder Mathieu French

商品コード	規格サイズ
<del>C015-014X</del>	<del>14cm 0.4 チップ付</del>
<del>C015-017X</del>	<del>17cm 0.4 チップ付</del>
<del>C015-020X</del>	<del>20cm 0.4 チップ付</del>



T/C マッチュー持針器 (TANGE)

T/C Needle Holder Mathieu (TANGE)

商品コード	規格サイズ
C014-017T	17cm 0.4 チップ付



セット商品
メス
FRIGZ-VETS オリジナル商品
剪刀
ピンセット
<b>持針器</b>
鉗子
鉤
開創器
骨関係
剥離子
耳鼻科
その他
歯科
チタン
左利き
エコノミー
スーパー エコノミー
スーパー エコノミー USAシリーズ
コンテナー
耐熱 ブラケース
キャスト
トリミング 商品

## T/C オールセン・ヘガール持針器

### T/C Needle Holder Olsen-Hegar

商品コード	規格サイズ	
C013-012X	12cm 0.4 チップ付	
C013-014X	14cm 0.5 チップ付	※左利き専用有 P142
C013-017X	17cm 0.5 チップ付	※左利き専用有 P142
C013-019X	19cm 0.5 チップ付	



## T/C ヘガールバスキュラー持針器

### T/C Needle Holder Hegar-Vascular

商品コード	規格サイズ	
C008-014X	14cm フラットチップ付	
C008-014S	14cm 0.3 チップ付	
C008-018S	18cm 0.3 チップ付	
C008-020S	20cm 0.3 チップ付	
C008-023S	23cm 0.3 チップ付	



## T/C マイクロバスキュラー持針器

### T/C Needle Holder Micro-Vascular

商品コード	規格サイズ	
C009-015X	15cm 0.3 チップ付	
C009-018X	18cm 0.3 チップ付	
C009-020X	20cm 0.3 チップ付	



## T/C ドベイキー持針器

### T/C Needle Holder DeBakey

商品コード	規格サイズ	
C010-018X	18cm 0.4 チップ付	
C010-020X	20cm 0.4 チップ付	
C010-023X	23cm 0.4 チップ付	
C010-026X	26cm 0.4 チップ付	
C010-031X	31cm 0.4 チップ付	



セット商品
メス
FRIGZ-VETS オリジナル商品
剪刀
ピンセット
持針器
鉗子
鉤
開創器
骨関係
剥離子
耳鼻科
その他
歯科
チタン
左利き
エコノミー
スーパー エコノミー
スーパー エコノミー USAシリーズ
コンテナー
耐熱 ブラケース
キャスト
トリミング 商品

T/C サロット持針器

T/C Needle Holder Sarot

商品コード 規格サイズ  
 C011-018X 18cm 0.4チップ付  
 C011-023X 23cm 0.4チップ付  
 C011-026X 26cm 0.4チップ付



T/C ヘーニー持針器

T/C Needle Holder Heaney

商品コード 規格サイズ  
 C008-020M 20cm 0.5チップ付  
 C008-024M 24cm 0.5チップ付  
 C008-026M 26cm 0.5チップ付



T/C ワンゲンスチーン持針器

T/C Needle Holder Wangensteen

商品コード 規格サイズ  
 C010-028X 28cm 0.5チップ付



セット商品
メス
FRIGZ-VETS オリジナル商品
剪刀
ピンセット
<b>持針器</b>
鉗子
鉤
開創器
骨関係
剥離子
耳鼻科
その他
歯科
チタン
左利き
エコノミー
スーパー エコノミー
スーパー エコノミー USAシリーズ
コンテナー
耐熱 ブラケース
カスト
トリミング 商品

## T/C ライダー・ミニマイクロ持針器

### T/C Needle Holder Mini-Ryder Micro

商品コード	規格サイズ
C012-013M	13cm 0.3 チップ付
C012-015M	15cm 0.3 チップ付
C012-018M	18cm 0.3 チップ付
C012-020M	20cm 0.3 チップ付
C012-023M	23cm 0.3 チップ付



## T/C ライダー・カルディオ持針器

### T/C Needle Holder Ryder-Intracardiac

商品コード	規格サイズ
C012-015X	15cm 0.3 チップ付
C012-018X	18cm 0.3 チップ付
C012-020X	20cm 0.3 チップ付
C012-023X	23cm 0.3 チップ付
C012-026X	26cm 0.3 チップ付



## T/C ライダー・フレンチ持針器

### T/C Needle Holder French Eye (Ryder)

商品コード	規格サイズ
C012-015F	15cm 0.4 チップ付
C012-018F	18cm 0.4 チップ付
C012-020F	20cm 0.4 チップ付



セット商品
メス
FRIGZ-VETS オリジナル商品
剪刀
ピンセット
<b>持針器</b>
鉗子
鉤
開創器
骨関係
剥離子
耳鼻科
その他
歯科
チタン
左利き
エコノミー
スーパー エコノミー
スーパー エコノミー USAシリーズ
コンテナ
耐熱 ブラケース
カスト
トリミング 商品

T/C コンバースマイクロ持針器

T/C Needle Holder Converse

商品コード 規格サイズ  
 C006-012C 11.5cm 0.3 チップ付  
 C006-012F 11.5cm フラットチップ付



T/C デルフ持針器

T/C Needle Holder Derf

商品コード 規格サイズ  
 C006-012G 12.5cm 0.4 チップ付



T/C ハルシー持針器

T/C Needle Holder Halsey

商品コード 規格サイズ  
 C006-013G 13.5cm 0.4 チップ付



T/C ウェブスター持針器

T/C Needle Holder Webster

商品コード 規格サイズ  
 C006-013X 13cm フラットチップ付



セット商品
メス
FRIGZ-VETS オリジナル商品
剪刀
ピンセット
<b>持針器</b>
鉗子
鉤
開創器
骨関係
剥離子
耳鼻科
その他
歯科
チタン
左利き
エコノミー
スーパー エコノミー
スーパー エコノミー USAシリーズ
コンテナー
耐熱 ブラケース
キャスト
トリミング 商品

## T/C バームガートナー持針器 T/C Needle Holder Baumgartner

商品コード 規格サイズ  
C006-014X 14cm 0.4チップ付



## T/C 形成特殊持針器

商品コード 規格サイズ  
EF-2112 11.5cm 0.2チップ付  
EF-2113 12.5cm 0.2チップ付  
EF-2114 14.5cm 0.2チップ付



## T/C マイクロ・カストロ持針器 T/C Needle Holder Micro Castroviejo

商品コード 規格サイズ  
C004-014B 14cm 0.3チップ付  
C004-014A 14cm フラットチップ付



## T/C マイクロ・カストロ持針器 T/C Needle Holder Micro Castroviejo

商品コード 規格サイズ  
C004-014D 14cm 0.3チップ付 曲



## T/C ジャコブソンバスキュラー持針器 T/C Needle Holder Micro Jacobson-Vascular

商品コード 規格サイズ  
G004-018B 18cm 0.3チップ付  
G004-020A 20cm 0.3チップ付  
G004-018A 18cm フラット  
G004-020X 20cm フラット



**製造中止**

セット商品
メス
FRIGZ-VETS オリジナル商品
剪刀
ピンセット
<b>持針器</b>
鉗子
鉤
開創器
骨関係
剥離子
耳鼻科
その他
歯科
チタン
左利き
エコノミー
スーパー エコノミー
スーパー エコノミー USAシリーズ
コンテナ
耐熱 ブラケース
カスト
トリミング 商品

マイクロ・カストロ持針器  
Needle Holder Micro Castroviejo

商品コード 規格サイズ  
C171-1978 14cm フラット  
C169-1965 9cm フラット



マイクロ・ブラキュアルトルトン持針器  
Needle Holder Micro Barraquer

商品コード 規格サイズ  
C170-1971 10cm フラット



メイヨ・ヘガール持針器  
Needle Holder Mayo-Hegar

商品コード 規格サイズ  
C173-2995 12cm  
C173-1995 14cm ※左利き専用有 P142  
C173-1996 16cm  
C173-1997 18cm  
C173-1998 20cm



マツチュー持針器  
Needle Holder Mathieu Japan

商品コード 規格サイズ  
C177-2040 14cm  
C177-2141 16cm  
C177-2241 19cm  
C177-2142 21cm  
C177-2043 24cm



セット商品

メス

FRIGZ-VETS  
オリジナル商品

剪刀

ピンセット

持針器

鉗子

鉤

開創器

骨関係

剥離子

耳鼻科

その他

歯科

チタン

左利き

エコノミー

スーパー  
エコノミー

スーパー  
エコノミー  
USAシリーズ

コンテナー

耐熱  
ブラケース

カスト

トリミング  
商品



## DDJ 加工

タンゲステンカーバイトを粉末にしたものを特殊な技術によりやきつけています。

### DDJ カストロヴィエホ マイクロ持針器

商品コード	規格サイズ
DDJ1040-14	14cm 直 止無
DDJ1045-14	14cm 曲 止無



### DDJ カストロヴィエホ先細マイクロ持針器

商品コード	規格サイズ
DDJ1000-14	14cm 直 止無
DDJ1005-14	14cm 曲 止無



### DDJ カストロヴィエホ ライダー持針器

商品コード	規格サイズ
DDJ1020-14	14cm 直 止無
DDJ1025-14	14cm 曲 止無



セット商品
メス
FRIGZ-VETS オリジナル商品
剪刀
ピンセット
<b>持針器</b>
鉗子
鉤
開創器
骨関係
剥離子
耳鼻科
その他
歯科
チタン
左利き
エコノミー
スーパー エコノミー
スーパー エコノミー USAシリーズ
コンテナー
耐熱 ブラケース
カスト
トリミング 商品

**DDJバラック マイクロ持針器**

商品コード	規格サイズ
DDJ1080-11	11cm 直 止無 ラウンド
DDJ1085-11	11cm 曲 止無 ラウンド
DDJ1075-13	13cm 曲 止無 ラウンド

**DDJバラック マイクロ持針器**

商品コード	規格サイズ
DDJ1110-13	13cm 直 止無 平クロコダイヤル



※ラウンド

**DDJバラックトルートマン マイクロ持針器**

商品コード	規格サイズ
DDJ1060-10	10cm 直 止無
DDJ1065-10	10cm 曲 止無



**DDJカストロヴィエホ マイクロ持針器**

商品コード	規格サイズ
DDJ1050-14	14cm 直 ロック付
DDJ1055-14	14cm 曲 ロック付



**DDJカストロヴィエホ 先細マイクロ持針器**

商品コード	規格サイズ
DDJ1010-14	14cm 直 ロック付
DDJ1015-14	14cm 曲 ロック付



**DDJカストロヴィエホ ライダー持針器**

商品コード	規格サイズ
DDJ1030-14	14cm 直 ロック付
DDJ1035-14	14cm 曲 ロック付



セット商品
メス
FRIGZ-VETS オリジナル商品
剪刀
ピンセット
<b>持針器</b>
鉗子
鉤
開創器
骨関係
剥離子
耳鼻科
その他
歯科
チタン
左利き
エコノミー
スーパー エコノミー
スーパー エコノミー USAシリーズ
コンテナー
耐熱 ブラケース
カスト
トリミング 商品

## DDJ カストロヴィエホフィノ マイクロ持針器

商品コード	規格サイズ
DDJ1130-13	13cm 直 ロック付
DDJ1125-13	13cm 曲 ロック付



## DDJ バラツケ マイクロ持針器

商品コード	規格サイズ
DDJ1100-11	11cm 直 ロック付
DDJ1105-11	11cm 曲 ロック付



## DDJ バラツケトルートマン マイクロ持針器

商品コード	規格サイズ
DDJ1090-10	10cm 直 ロック付
DDJ1095-10	10cm 曲 ロック付



## DDJ ヘガールバスキュラー マイクロ持針器

商品コード	規格サイズ
DDJ4130-14	14.5cm
DDJ4130-18	18cm



## DDJ ミニライダー マイクロ持針器

商品コード	規格サイズ
DDJ4230-13	13cm
DDJ4230-15	15cm

セット商品
メス
FRIGZ-VETS オリジナル商品
剪刀
ピンセット
<b>持針器</b>
鉗子
鉤
開創器
骨関係
剥離子
耳鼻科
その他
歯科
チタン
左利き
エコノミー
スーパー エコノミー
スーパー エコノミー USAシリーズ
コンテナー
耐熱 ブラケース
カスト
トリミング 商品

## 鉗子の仕様について

### 鉗子の各部名称

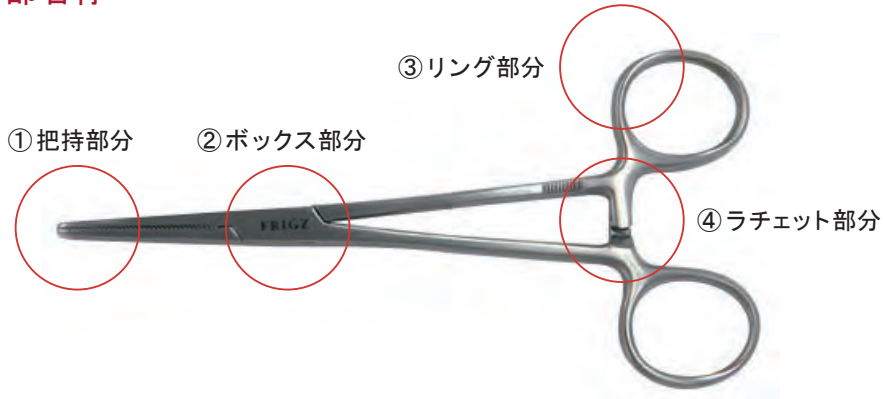

### 把持部分形状

把持部分には、ヨコミゾ型・タテミゾ型・麦粒型・ドウベイキー型・アヤスジ型・クーリー型フラット型など、様々な仕様ของものがあります。



ヨコミゾ型



タテミゾ型



ドゥベイキー型  
(無傷性型)



麦粒型

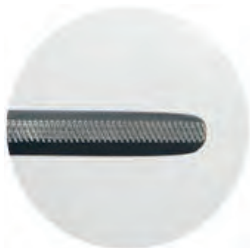

アヤスジ型



クーリー型



フラット型



クワ型

### ボックス部分形状

ボックス部分には、ボックス型・ハズシ型・ネジ止型など様々な仕様ของものがあります。



ボックス型



ネジ止型



ハズシ型

セット商品
メス
FRIGZ-VETS オリジナル商品
剪刀
ピンセット
持針器
<b>鉗子</b>
鉤
開創器
骨関係
剥離子
耳鼻科
その他
歯科
チタン
左利き
エコノミー
スーパー エコノミー
スーパー エコノミー USAシリーズ
コンテナー
耐熱 ブラケース
キャスト
トリミング 商品

セット商品
メス
FRIGZ-VETS オリジナル商品
剪刀
ピンセット
持針器
<b>鉗子</b>
鉤
開創器
骨関係
剥離子
耳鼻科
その他
歯科
チタン
左利き
エコノミー
スーパー エコノミー
スーパー エコノミー USAシリーズ
コンテナ
耐熱 ブラケース
カスト
トリミング 商品



### 止血鉗子 ペアン (無鉤)

#### Artery Forceps Pean

商品コード	規格サイズ		
F056-0843	13cm	直	
F056-0845	14.5cm	直	※左利き専用有 P142
F056-0847	16.5cm	直	
F057-0864	18cm	直	
F056-0844	13cm	曲	
F056-0846	14.5cm	曲	※左利き専用有 P142
F056-0848	16.5cm	曲	
F057-0870	18cm	曲	



### ペアン無傷性止血鉗子

#### Artery Forceps PEAN-DEBAKEY

商品コード	規格サイズ		
F360-145	14.5cm	直	
F360-165	16.5cm	直	
F360-185	18.5cm	直	



### ペアン無傷性止血鉗子

#### Artery Forceps PEAN-DEBAKEY

商品コード	規格サイズ		
F361-145	14.5cm	曲	
F361-165	16.5cm	曲	
F361-185	18.5cm	曲	



### 止血鉗子 コッヘル (有鉤)

#### Artery Forceps Kocher

商品コード	規格サイズ		
F058-0879	13cm	直	
F058-0881	14.5cm	直	
F058-0883	16cm	直	
F059-0900	18cm	直	
F058-0880	13cm	曲	
F058-0882	14.5cm	曲	
F058-0884	16cm	曲	
F059-0906	18cm	曲	

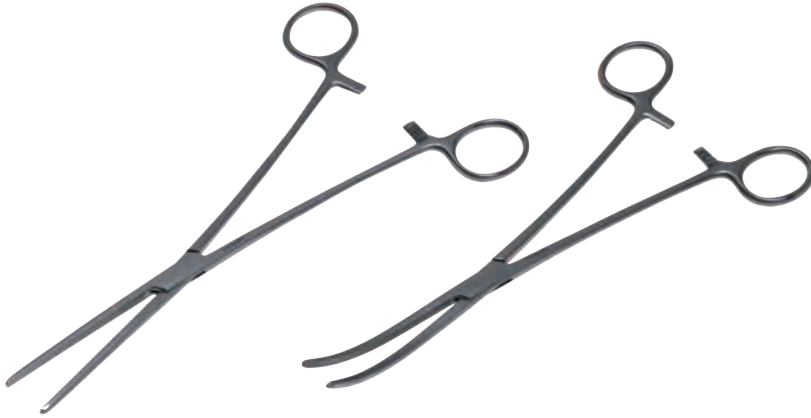

## 止血鉗子 ロングペアン (無鉤)

### Artery Forceps Long-Pean

商品コード	規格サイズ
F057-0865	20cm 直
F057-0866	22cm 直
F057-0867	24cm 直
F057-0871	20cm 曲
F057-0872	22cm 曲
F057-0873	24cm 曲



## 止血鉗子 ロングコッヘル (有鉤)

### Artery Forceps Long-Kocher

商品コード	規格サイズ
F059-0901	20cm 直
F059-0902	22cm 直
F059-0903	24cm 直
F059-0907	20cm 曲
F059-0908	22cm 曲
F059-0909	24cm 曲



## 止血鉗子 ペアン JP 型 (無鉤)

### Artery Forceps Pean-Japan

商品コード	規格サイズ
F010-5200	14.5cm 直
F010-6200	14.5cm 曲
F010-5300	16cm 直
F010-6300	16cm 曲
F010-5100	18cm 直
F010-6100	18cm 曲

※通常の止血鉗子より、全体的にがっしりした設計になっています。



## 止血鉗子 コッヘル JP 型 (有鉤)

### Artery Forceps Kocher-Japan

商品コード	規格サイズ
F010-8200	14.5cm 直
F010-7200	14.5cm 曲
F010-8300	16cm 直
F010-7300	16cm 曲
F010-8100	18cm 直
F010-7100	18cm 曲

※通常の止血鉗子より、全体的にがっしりした設計になっています。

セット商品

メス

FRIGZ-VETS  
オリジナル商品

剪刀

ピンセット

持針器

鉗子

鉤

開創器

骨関係

剥離子

耳鼻科

その他

歯科

チタン

左利き

エコノミー

スーパー  
エコノミー

スーパー  
エコノミー  
USAシリーズ

コンテナー

耐熱  
ブラケース

カスト

トリミング  
商品

セット商品
メス
FRIGZ-VETS オリジナル商品
剪刀
ピンセット
持針器
<b>鉗子</b>
鉤
開創器
骨関係
剥離子
耳鼻科
その他
歯科
チタン
左利き
エコノミー
スーパー エコノミー
スーパー エコノミー USAシリーズ
コンテナー
耐熱 ブラケース
カスト
トリミング 商品



### 止血鉗子 モスキート

#### Artery Forceps Halsted-Mosquito

商品コード	規格サイズ	
F053-0808	10cm	直
F052-0784	12.5cm	直 ※左利き専用有 P142
F052-0786	14cm	直
F052-1786	16cm	直
F053-0809	10cm	曲
F052-0785	12.5cm	曲 ※左利き専用有 P142
F052-0787	14cm	曲
F052-1787	16cm	曲



### 止血鉗子 モスキート

#### Artery Forceps Halsted-Mosquito Teeth

商品コード	規格サイズ	
F053-0804S	10cm	直 有鉤
F052-0788	12.5cm	直 有鉤
F052-0790	14cm	直 有鉤
F053-0805S	10cm	曲 有鉤
F052-0789	12.5cm	曲 有鉤
F052-0791	14cm	曲 有鉤



### モスキート無傷性止血鉗子

#### MOSQUITO-DEBAKEY Hemostatic Forceps

商品コード	規格サイズ	
F350-125	12.5cm	直
F350-150	15cm	直
F354-150	16cm	直



### モスキート無傷性止血鉗子

#### MOSQUITO-DEBAKEY Hemostatic Forceps

商品コード	規格サイズ	
F351-125	12.5cm	曲
F351-150	15cm	曲
F355-160	16cm	曲



## 止血鉗子 マイクロモスキート Artery Forceps Micro-Mosquito

商品コード	規格	サイズ
F053-0800	10cm	直
F053-0802	12cm	直
F053-0801	10cm	曲
F053-0803	12cm	曲



## 止血鉗子 マイクロモスキート Artery Forceps Micro-Mosquito Teeth

商品コード	規格	サイズ
F053-0804	10cm	直 有鉤
F053-0806	12cm	直 有鉤
F053-0805	10cm	曲 有鉤
F053-0807	12cm	曲 有鉤



## 止血鉗子 デリケート モスキート Artery Forceps Mosquito Delicate

商品コード	規格	サイズ
F053-0802D	11cm	直
F053-0803D	11cm	曲
F053-0802F	11cm	直 フラット
F053-0803F	11cm	曲 フラット

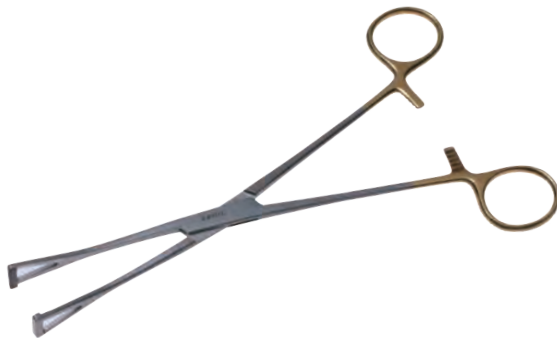

## T/C ドーバル鉗子 T/C Forceps Duval

商品コード	規格	サイズ
F018-020D	20cm	0.4 チップ付

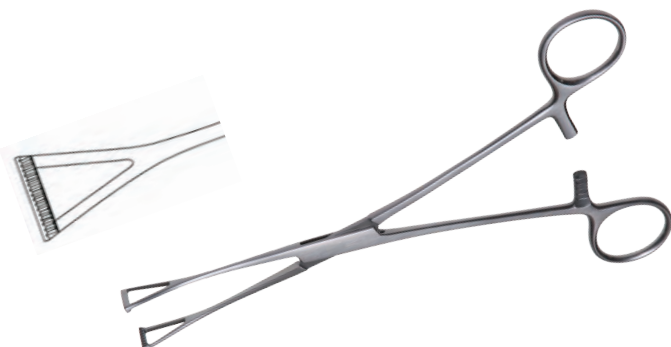

## ドーバル鉗子 Forceps Duval

商品コード	規格	サイズ
F170-180	18cm	
F170-200	20cm	

セット商品
メス
FRIGZ-VETS オリジナル商品
剪刀
ピンセット
持針器
<b>鉗子</b>
鉤
開創器
骨関係
剥離子
耳鼻科
その他
歯科
チタン
左利き
エコノミー
スーパー エコノミー
スーパー エコノミー USAシリーズ
コンテナー
耐熱 ブラケース
キャスト
トリミング 商品

セット商品
メス
FRIGZ-VETS オリジナル商品
剪刀
ピンセット
持針器
<b>鉗子</b>
鉤
開創器
骨関係
剥離子
耳鼻科
その他
歯科
チタン
左利き
エコノミー
スーパー エコノミー
スーパー エコノミー USAシリーズ
コンテナー
耐熱 ブラケース
カスト
トリミング 商品



### T/C アリス鉗子

#### T/C Forceps Allis

商品コード 規格サイズ  
F018-016X 16cm 0.4 チップ付



### アリス鉗子

#### Forceps Alis

商品コード 規格サイズ  
F254-2992 12cm ミニ  
F031-6307 15.5cm 4 × 5 爪 ソフトタッチ  
F254-2996 15.5cm 5 × 6 爪 ※左利き専用有 P142

F254-2994 19cm  
F120-220 22cm  
F120-250 25cm

※組織をしっかりと把持します。

F122-160 16cm ドベイキータイプ  
F122-200 20cm ドベイキータイプ  
F122-250 25cm ドベイキータイプ

※組織を傷付けない設計になっています。



### T/C バブコック鉗子

#### T/C Forceps Babcock

商品コード 規格サイズ  
F018-015B 16cm 0.4 チップ付  
F018-020B 20cm 0.4 チップ付



### バブコック鉗子

#### Forceps Babcock

商品コード 規格サイズ  
F255-3009 16cm ヨコミソタイプ  
F255-3010 18cm ヨコミソタイプ  
F255-3011 20cm ヨコミソタイプ

### バブコック無傷性組織鉗子

#### Forceps Babcock Atrauma

商品コード 規格サイズ  
F162-160 16cm  
F162-200 20cm

※組織を傷付けない設計になっています。

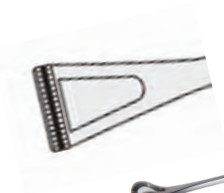



## ケリー剥離鉗子

### Ligature Forceps Baby-Adson

商品コード	規格サイズ	
F064-0960S	14cm	強弯
F064-0958S	14cm	弱弯
F064-0960	18cm	強弯
F064-0958	18cm	弱弯



## ケリー剥離鉗子

### Ligature Forceps Overholt

商品コード	規格サイズ	
F069-0994	21cm	強弯
F069-0997	21cm	弱弯



## ケリー縦溝剥離鉗子

### Ligature Forceps Overholt

商品コード	規格サイズ	
F070-1207	18cm	強弯
F070-1208	18cm	弱弯
F070-1209	18cm	弯



## ケリー縦溝剥離鉗子

### Ligature Forceps Overholt

商品コード	規格サイズ	
F070-1107	21cm	強弯
F070-1108	21cm	弱弯
F070-1109	21cm	弯



## ケリー縦溝剥離鉗子

### Ligature Forceps Overholt

商品コード	規格サイズ	
F070-1007	23cm	強弯
F070-1008	23cm	弱弯
F070-1009	23cm	弯

セット商品
メス
FRIGZ-VETS オリジナル商品
剪刀
ピンセット
持針器
<b>鉗子</b>
鉤
開創器
骨関係
剥離子
耳鼻科
その他
歯科
チタン
左利き
エコノミー
スーパー エコノミー
スーパー エコノミー USAシリーズ
コンテナー
耐熱 ブラケース
カスト
トリミング 商品

セット商品
メス
FRIGZ-VETS オリジナル商品
剪刀
ピンセット
持針器
<b>鉗子</b>
鉤
開創器
骨関係
剥離子
耳鼻科
その他
歯科
チタン
左利き
エコノミー
スーパー エコノミー
スーパー エコノミー USAシリーズ
コンテナ
耐熱 ブラケース
カスト
トリミング 商品

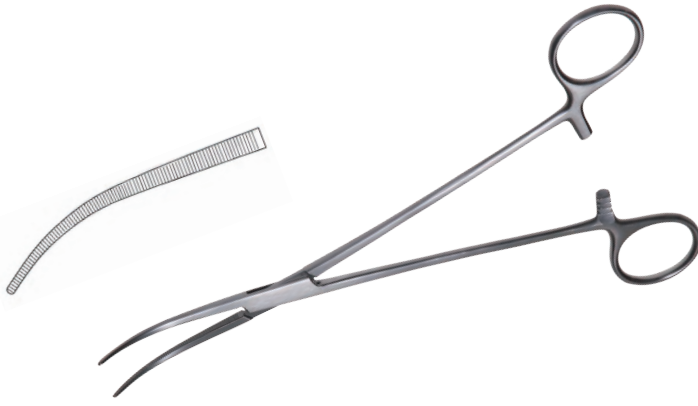

### ケリー婦人科鉗子

#### Forceps Kelly

商品コード	規格サイズ
F541-190	19cm
F541-220	22cm
F541-240	24cm



### ジェミニ鉗子

#### Ligature Forceps Gemini

商品コード	規格サイズ
F064-5113	13cm
F064-5116	16cm
F064-5118	18cm
F521-200	20cm
F521-230	23cm
F521-250	25cm



### ライトアングル剥離鉗子

商品コード	規格サイズ
F070-2247	16cm 強弯



### オーバーホルト剥離鉗子

#### Overholt-Geissendoerfer Forceps

商品コード	規格サイズ
F495-001	21cm ①
F495-002	21cm ②
F495-003	21cm ③
F495-004	22cm ④
F495-005	21cm ⑤
F495-006	22cm ⑥
F495-007	22cm ⑦

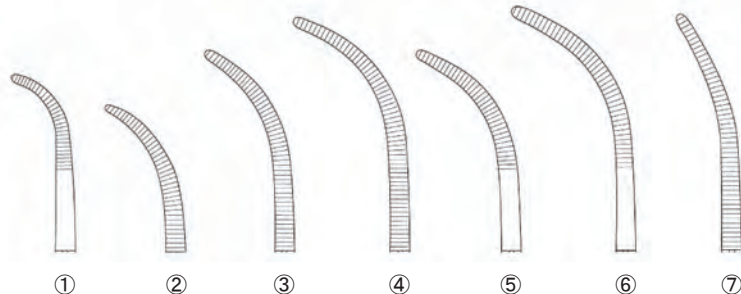



**腹膜鉗子 ミクリッツ**  
Peritoneal Clamp Forceps Mikulicz

商品コード 規格サイズ  
F079-1064 14cm  
F079-1065 18cm  
F079-1068 20cm



**腹膜鉗子 ミクリッツ**  
Peritoneal Clamp Forceps Mikulicz Japan

商品コード 規格サイズ  
F079-1067 20cm ネジ止



**腹膜鉗子 ファーレ**  
Peritoneal Clamp Forceps Faure

商品コード 規格サイズ  
F079-1071 20cm



**十二指腸鉗子 タテミゾ**  
Intestinal Forceps Soft Japan

商品コード 規格サイズ  
F056-3319 18cm 直  
F056-3320 18cm 曲

※ラチェットの開閉時、ソフトな使用感です。

セット商品
メス
FRIGZ-VETS オリジナル商品
剪刀
ピンセット
持針器
<b>鉗子</b>
鉤
開創器
骨関係
剥離子
耳鼻科
その他
歯科
チタン
左利き
エコノミー
スーパー エコノミー
スーパー エコノミー USAシリーズ
コンテナー
耐熱 ブラケース
カスト
トリミング 商品

セット商品
メス
FRIGZ-VETS オリジナル商品
剪刀
ピンセット
持針器
<b>鉗子</b>
鉤
開創器
骨関係
剥離子
耳鼻科
その他
歯科
チタン
左利き
エコノミー
スーパー エコノミー
スーパー エコノミー USAシリーズ
コンテナー
耐熱 ブラケース
カスト
トリミング 商品



## 腸鉗子 タテミソ メーヨー・ロブソン

### Intestinal Forceps Mayo-Robson

商品コード	規格サイズ
F056-3319S	13cm 直
F258-3130	16cm 直
F258-3230	18cm 直
F258-3030	21cm 直
F258-3031	23cm 直
F258-3028	25cm 直
F056-3320S	13cm 曲
F258-3132	16cm 曲
F258-3232	18cm 曲
F258-3032	21cm 曲
F258-3033	23cm 曲
F258-3029	25cm 曲



## 腸鉗子 ドベイキードヤン

### Intestinal Forceps Doyen DeBakey

商品コード	規格サイズ
F056-3019	16cm 直
F256-3319	18cm 直
F259-3335	21cm 直
F259-3336	23cm 直
F259-3436	28cm 直



## 腸鉗子 ドベイキードヤン

### Intestinal Forceps Doyen DeBakey Curved

商品コード	規格サイズ
F056-3020	16cm 曲
F256-3320	18cm 曲
F259-3337	21cm 曲
F259-3338	23cm 曲
F259-3438	28cm 曲

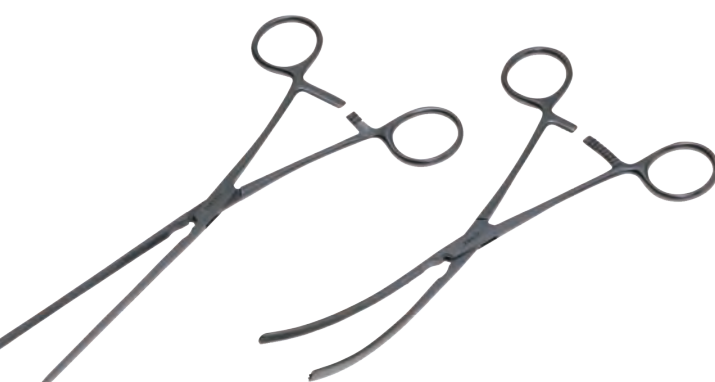

## 腸鉗子 ドベイキードロブソン

### Intestinal Forceps Mayo-Robson DeBakey

商品コード	規格サイズ
F258-3330	21cm 直
F258-3331	23cm 直
F258-3328	25cm 直
F258-3332	21cm 曲
F258-3333	23cm 曲
F258-3329	25cm 曲



## フォルスター鉗子

### Cotton Swab Forceps Foerster

商品コード	規格サイズ
F860-180	18cm
F860-200	20cm
F087-1157	25cm



## 結石鉗子 メーヨー・ブラッケ Gall Stone Forceps Mayo-Blake

商品コード 規格サイズ  
F276-3138 21cm 直  
F276-3139 21cm 曲



## リスター鉗子 Lister Forceps

商品コード 規格サイズ  
F082-1101 15cm  
F082-1102 18cm



## リスター縦溝鉗子 (ベインブリッジ) Bainbridge Artery Forceps

商品コード 規格サイズ  
F063-0942 15cm 直  
F063-0944 18.5cm 直  
F063-0943 15cm 曲  
F063-0945 18.5cm 曲



## 消化器鉗子 Ligature Forceps Crafoord

商品コード 規格サイズ  
F068-0985 24cm 強弯  
F068-0986 24cm 弱弯  
F068-0987 24cm 弯



## 食道直角鉗子 Clamp Forceps

商品コード 規格サイズ  
F075-1046 21.5cm

セット商品
メス
FRIGZ-VETS オリジナル商品
剪刀
ピンセット
持針器
<b>鉗子</b>
鉤
開創器
骨関係
剥離子
耳鼻科
その他
歯科
チタン
左利き
エコノミー
スーパー エコノミー
スーパー エコノミー USAシリーズ
コンテナー
耐熱 ブラケース
キャスト
トリミング 商品

セット商品
メス
FRIGZ-VETS オリジナル商品
剪刀
ピンセット
持針器
<b>鉗子</b>
鉤
開創器
骨関係
剥離子
耳鼻科
その他
歯科
チタン
左利き
エコノミー
スーパー エコノミー
スーパー エコノミー USAシリーズ
コンテナー
耐熱 ブラケース
カスト
トリミング 商品



### リングブルドック鉗子

商品コード	規格サイズ
VM840-101L	L 12.5cm
VM840-201M	M 12cm



### サテンスキー血管鉗子

#### Blood Vessel Clamp Baby-Satinsky

商品コード	規格サイズ
V232-5732S	13cm 新生児
V232-5732	15cm 小児



### サテンスキー血管鉗子

#### Blood Vessel Clamp Satinsky

商品コード	規格サイズ
V231-5724	20.5cm

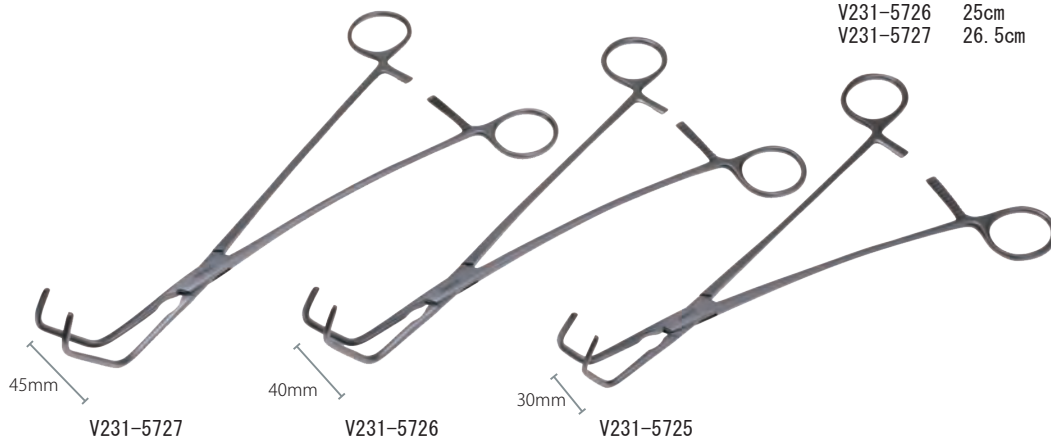

### サテンスキー血管鉗子

#### Blood Vessel Clamp Satinsky

商品コード	規格サイズ
V231-5725	24cm
V231-5726	25cm
V231-5727	26.5cm



**末梢血管鉗子**

DeBakey Blood Vessel Clamp

商品コード 規格サイズ  
V231-1111 16cm 直  
V231-1111S 13cm 直



**末梢血管鉗子**

DeBakey Blood Vessel Clamp

商品コード 規格サイズ  
V231-1112 16cm 曲-1  
V231-1112S 13cm 曲-1



**末梢血管鉗子**

DeBakey Blood Vessel Clamp

商品コード 規格サイズ  
V231-1113 16cm 曲-2  
V231-1113S 13cm 曲-2



**末梢血管鉗子**

DeBakey Blood Vessel Clamp

商品コード 規格サイズ  
V231-1114 16cm 曲-3  
V231-1114S 13cm 曲-3

セット商品
メス
FRIGZ-VETS オリジナル商品
剪刀
ピンセット
持針器
<b>鉗子</b>
鉤
開創器
骨関係
剥離子
耳鼻科
その他
歯科
チタン
左利き
エコノミー
スーパー エコノミー
スーパー エコノミー USAシリーズ
コンテナ
耐熱 ブラケース
カスト
トリミング 商品

セット商品
メス
FRIGZ-VETS オリジナル商品
剪刀
ピンセット
持針器
<b>鉗子</b>
鉤
開創器
骨関係
剥離子
耳鼻科
その他
歯科
チタン
左利き
エコノミー
スーパー エコノミー
スーパー エコノミー USAシリーズ
コンテナー
耐熱 ブラケース
カスト
トリミング 商品



**末梢血管鉗子 強弯**  
DeBakey Blood Vessel Clamp  
商品コード 規格サイズ  
V231-2111 16cm L  
V231-2111S 13cm L



**末梢血管鉗子 強弯**  
DeBakey Blood Vessel Clamp  
商品コード 規格サイズ  
V231-2112 16cm M  
V231-2112S 13cm M



**末梢血管鉗子 弯**  
DeBakey Blood Vessel Clamp  
商品コード 規格サイズ  
V231-3111 13cm



**ドベイキー血管鉗子**  
DeBakey Blood Vessel Clamp  
商品コード 規格サイズ  
V231-0601 12cm #1



**ドベイキー血管鉗子**  
DeBakey Blood Vessel Clamp  
商品コード 規格サイズ  
V231-0603 12cm #2

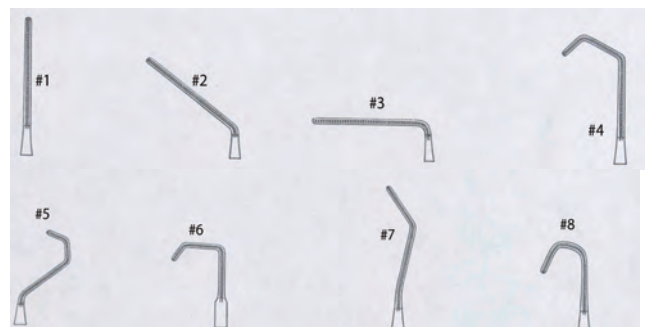

ドベイキー血管鉗子 規格



ドベイキー血管鉗子  
DeBakey Blood Vessel Clamp

商品コード 規格サイズ  
V231-0605 12cm #3



ドベイキー血管鉗子  
DeBakey Blood Vessel Clamp

商品コード 規格サイズ  
V231-0608 12cm #4



ドベイキー血管鉗子  
DeBakey Blood Vessel Clamp

商品コード 規格サイズ  
V231-0609 12cm #5



ドベイキー血管鉗子  
DeBakey Blood Vessel Clamp

商品コード 規格サイズ  
V231-0610 12cm #6



ドベイキー血管鉗子  
DeBakey Blood Vessel Clamp

商品コード 規格サイズ  
V231-0613 12cm #7



ドベイキー血管鉗子  
DeBakey Blood Vessel Clamp

商品コード 規格サイズ  
V231-0615 12cm #8

セット商品
メス
FRIGZ-VETS オリジナル商品
剪刀
ピンセット
持針器
<b>鉗子</b>
鉤
開創器
骨関係
剥離子
耳鼻科
その他
歯科
チタン
左利き
エコノミー
スーパー エコノミー
スーパー エコノミー USAシリーズ
コンテナー
耐熱 ブラケース
カスト
トリミング 商品

セット商品
メス
FRIGZ-VETS オリジナル商品
剪刀
ピンセット
持針器
<b>鉗子</b>
鉤
開創器
骨関係
剥離子
耳鼻科
その他
歯科
チタン
左利き
エコノミー
スーパー エコノミー
スーパー エコノミー USAシリーズ
コンテナー
耐熱 ブラケース
キャスト
トリミング 商品



クーリー血管鉗子  
Cooley Blood Vessel Clamp  
商品コード 規格サイズ  
V231-5511 13.5cm #1  
V231-5711 13.5cm #1 アングル



クーリー血管鉗子  
Cooley Blood Vessel Clamp  
商品コード 規格サイズ  
V231-5512 13.5cm #2  
V231-5712 13.5cm #2 アングル



クーリー血管鉗子  
Cooley Blood Vessel Clamp  
商品コード 規格サイズ  
V231-5513 13.5cm #3  
V231-5713 13.5cm #3 アングル



クーリー血管鉗子  
Cooley Blood Vessel Clamp  
商品コード 規格サイズ  
V231-5514 13.5cm #4  
V231-5714 13.5cm #4 アングル



クーリー血管鉗子  
Cooley Blood Vessel Clamp  
商品コード 規格サイズ  
V231-5515 13.5cm #5  
V231-5715 13.5cm #5 アングル



クーリー血管鉗子  
Cooley Blood Vessel Clamp  
商品コード 規格サイズ  
V231-5516 13.5cm #6  
V231-5716 13.5cm #6 アングル



クーリー血管鉗子  
Cooley Blood Vessel Clamp  
商品コード 規格サイズ  
V231-5517 13.5cm #7  
V231-5717 13.5cm #7 アングル

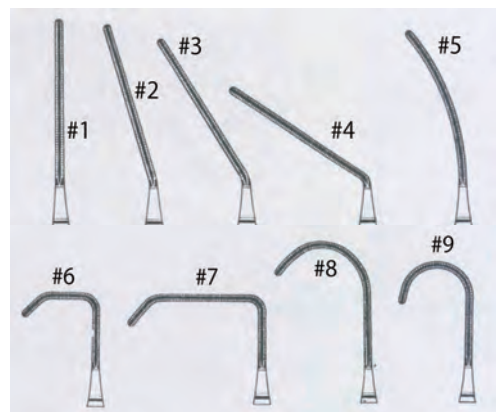

クーリー血管鉗子 規格



**クーリー血管鉗子**  
Cooley Blood Vessel Clamp

商品コード 規格サイズ  
V231-5518 13.5cm #8  
V231-5718 13.5cm #8 アングル



**クーリー血管鉗子**  
Cooley Blood Vessel Clamp

商品コード 規格サイズ  
V231-5519 13.5cm #9  
V231-5719 13.5cm #9 アングル



### ブルドック血管鉗子

Blood Clamp Forceps Bulldog Straight

商品コード 規格サイズ  
V232-1311 直 3.0cm-S  
V232-1312 直 3.5cm-M  
V232-1313 直 4.0cm-L  
V232-1314 直 5.0cm-LL

※ヨコミゾ



### ブルドック血管鉗子

Blood Clamp Forceps Bulldog Curved

商品コード 規格サイズ  
V232-1321 弱弯 3.0cm-S  
V232-1322 弱弯 3.5cm-M  
V232-1323 弱弯 4.0cm-L  
V232-1324 弱弯 5.0cm-LL

※ヨコミゾ



### ブルドック血管鉗子

Blood Clamp Forceps Bulldog Big Curved

商品コード 規格サイズ  
V232-1331 強弯 3.0cm-S  
V232-1332 強弯 3.5cm-M  
V232-1333 強弯 4.0cm-L  
V232-1334 強弯 5.0cm-LL

※ヨコミゾ

セット商品
メス
FRIGZ-VETS オリジナル商品
剪刀
ピンセット
持針器
<b>鉗子</b>
鉤
開創器
骨関係
剥離子
耳鼻科
その他
歯科
チタン
左利き
エコノミー
スーパー エコノミー
スーパー エコノミー USAシリーズ
コンテナー
耐熱 ブラケース
キャスト
トリミング 商品

セット商品
メス
FRIGZ-VETS オリジナル商品
剪刀
ピンセット
持針器
<b>鉗子</b>
鉤
開創器
骨関係
剥離子
耳鼻科
その他
歯科
チタン
左利き
エコノミー
スーパー エコノミー
スーパー エコノミー USAシリーズ
コンテナ
耐熱 ブラケース
カスト
トリミング 商品



## ブルドック・クレンメ

DeBakey Bulldog Clamps

商品コード	規格サイズ	
V232-1341	8.5cm	直
V232-1342	10.5cm	直
V232-1343	12.0cm	直

※ドバイキー



## ブルドック・クレンメ

DeBakey Bulldog Clamps Curved

商品コード	規格サイズ	
V232-1344	8.0cm	曲
V232-1345	10.0cm	曲
V232-1346	11.5cm	曲

※ドバイキー



## ポップキンス血管鉗子

DeBakey-Diethrich Bulldog Clamps

商品コード	規格サイズ	
V232-1351	4cm	直
V232-1352	5cm	直
V232-1353	6cm	直
V232-1354	7cm	直
V232-1355	9cm	直

※ドバイキー



## ポップキンス血管鉗子

DeBakey-Diethrich Bulldog Clamps Angle

商品コード	規格サイズ	
V232-1361	4cm	曲
V232-1362	5cm	曲
V232-1363	6cm	曲
V232-1364	7cm	曲

※ドバイキー



## 布鉗子（別名 タオル鉗子）



### 布鉗子 東北

#### Towel Forceps Touhoku Standard

商品コード 規格サイズ  
 F013-1923 10cm  
 F013-2923 13.5cm



ビッグヘッド

### 布鉗子 東北

#### Towel Forceps Touhoku Big Head

商品コード 規格サイズ  
 F013-2923H 13.5cm 大

※透折用に適しています。ラインが2本入ります。



### 布鉗子 バックハウス

#### Towel Forceps Backhaus

商品コード 規格サイズ  
 F080-1082 9cm ※左利き専用有 P142  
 F080-1083 11cm  
 F080-1084 13cm  
 F080-1085 15cm



### 布鉗子 ローナ

#### Towel Forceps Lorna

商品コード 規格サイズ  
 F081-1088 10cm  
 F081-1089 13cm



### 布鉗子 ジョーンズ

#### Towel Forceps Jones

商品コード 規格サイズ  
 F107-4080 5cm  
 F107-5080 9cm

セット商品
メス
FRIGZ-VETS オリジナル商品
剪刀
ピンセット
持針器
<b>鉗子</b>
鉤
開創器
骨関係
剥離子
耳鼻科
その他
歯科
チタン
左利き
エコノミー
スーパー エコノミー
スーパー エコノミー USAシリーズ
コンテナー
耐熱 ブラケース
カスト
トリミング 商品

F081-1093 と F081-1293 は、ボックス雄部 2mm 厚（E C 諸国は 1.5mm 仕様です）の Thick Box を採用し耐久性を重視した設計になっており、ラチェット部も堅めの（ハードな）設計です。お好みにそぐわない場合は P149 の E811-093 が通常のラチェット商品となりますのでそちらもご参照ください。

セット商品
メス
FRIGZ-VETS オリジナル商品
剪刀
ピンセット
持針器
<b>鉗子</b>
鉤
開創器
骨関係
剥離子
耳鼻科
その他
歯科
チタン
左利き
エコノミー
スーパー エコノミー
スーパー エコノミー USAシリーズ
コンテナー
耐熱 ブラケース
カスト
トリミング 商品



### チューブ鉗子 アヤスジ・ミニ

商品コード 規格サイズ  
F081-1193 12cm

### チューブ鉗子 アヤスジ・T型

#### Tubing Clamps Schoenberg

商品コード 規格サイズ  
F081-1093 15cm  
F081-1094 18cm  
F081-1095 20cm

※第一ラチェット時にヘッドに若干の遊びをもつように設計されています。



### チューブ鉗子 アヤスジ・J型

#### Tubing Clamps Schoenberg

商品コード 規格サイズ  
F081-1293 15cm  
F081-1294 18cm

※第一ラチェット時にヘッドが密着するように設計されています。



### チューブ鉗子 タテミゾ

#### Tubing Clamps Vertical

商品コード 規格サイズ  
F081-1393 15cm  
F081-1394 18cm

※18cmは製造中止していますが、50本より輸入オーダー可能です。



### ローラー鉗子

#### Tube Forceps Roller

商品コード サイズ  
Z181-802T 18cm

※チューブ鉗子のストッパー付をご希望の場合 P149 のエコノミータイプがあります。



**麦粒ペアン鉗子**

**Artery Forceps Pean**

商品コード	規格サイズ
F058-0875	14cm
F058-0876	16cm
F058-1876	18cm

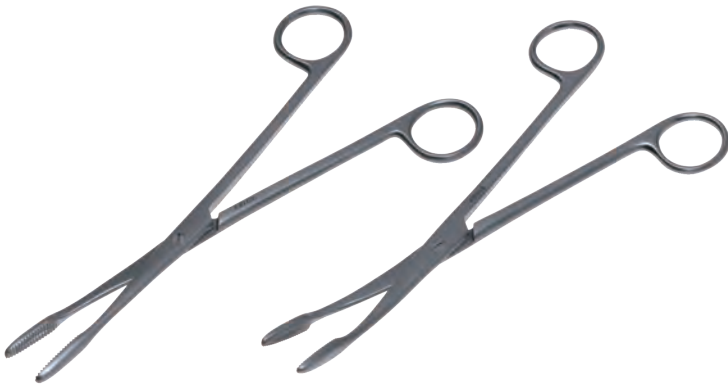

**消毒鉗子 麦粒型**

**Cotton Swab Forceps Gross-Maier**

商品コード	規格サイズ
F083-1116	20cm 直
F083-1118	26cm 直
F083-1117	20cm 曲
F083-1119	26cm 曲



**ジャクソン異物除去鉗子**

商品コード	規格サイズ
F441-300	30cm



**ジャクソン鋭匙鉗子**

商品コード	規格サイズ
F443-300	30cm



**ジャクソンバイオプシー鉗子**

商品コード	規格サイズ
F444-300	30cm

セット商品
メス
FRIGZ-VETS オリジナル商品
剪刀
ピンセット
持針器
<b>鉗子</b>
鉤
開創器
骨関係
剥離子
耳鼻科
その他
歯科
チタン
左利き
エコノミー
スーパー エコノミー
スーパー エコノミー USAシリーズ
コンテナー
耐熱 ブラケース
カスト
トリミング 商品

セット商品
メス
FRIGZ-VETS オリジナル商品
剪刀
ピンセット
持針器
<b>鉗子</b>
鉤
開創器
骨関係
剥離子
耳鼻科
その他
歯科
チタン
左利き
エコノミー
スーパー エコノミー
スーパー エコノミー USAシリーズ
コンテナ
耐熱 ブラケース
キャスト
トリミング 商品



### ラリンクス鉗子

商品コード	規格サイズ
F534-0462	22cm
F534-0462S	15cm

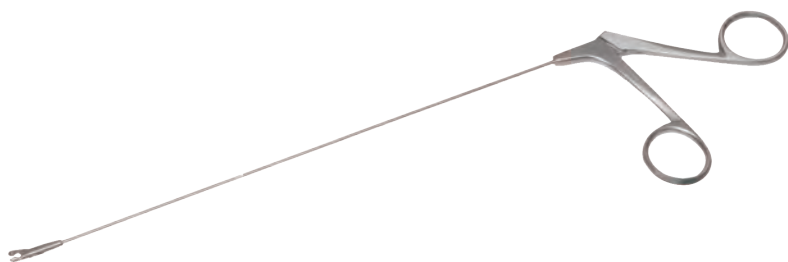

### ラリンクス鋭匙鉗子

商品コード	規格サイズ
F534-3462	22cm
F534-3462S	15cm

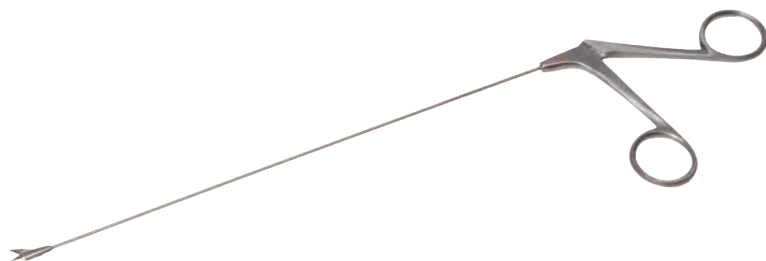

### ラリンクス剪刀

商品コード	規格サイズ
F534-7462	22cm
F534-7462S	15cm



### 毛抜き鉗子

#### Artery Forceps Smooth Non-Ratchet

商品コード	規格サイズ		
F052-0784F	12.5cm	直	フラット
F052-0786F	14cm	直	フラット
F052-0785F	12.5cm	曲	フラット
F052-0787F	14cm	曲	フラット

### カラーコーティングサービス

10本より注文可能です。

色をご指定の上、ご依頼ください。

外注になりますので納期が1ヵ月程かかります。

スポットコーティング	ピンセットや鉤等の後部1点にコーティング
シングルリングコーティング	リングの片側のみにコーティング
ダブルリングコーティング	リングの両側にコーティング

カラー：レッド、イエロー、グレー、ブラック、オレンジ、ホワイト  
 ライトブルー、ライトブラウン、グリーン、パープル、ライトグリーン



※写真はダブルコーティング

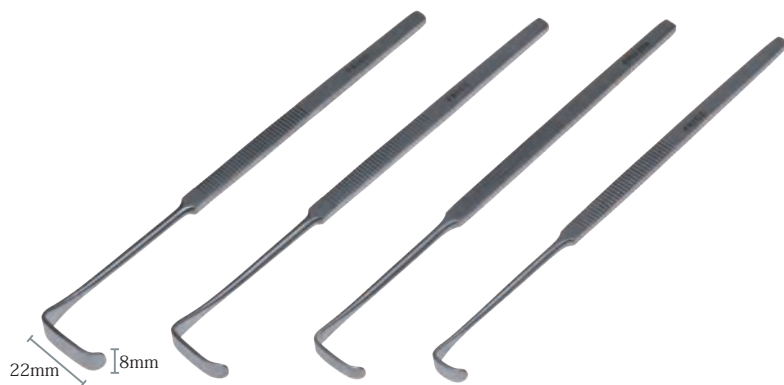

## 気管扁平鉤 ミニ・ランゲンベック

### Retractor Mini-Langenbeck

商品コード	規格サイズ
R090-1197	16cm 巾 6 × 10
R090-1198	16cm 巾 5 × 17
R090-1199	16cm 巾 6 × 20
R090-1200	16cm 巾 8 × 22

## 扁平鉤 ランゲンベック

### Retractor Langenbeck

商品コード	規格サイズ
R092-1223	21cm 巾 10 × 25 1種
R092-1224	21cm 巾 13 × 40 2A
R092-1225	21cm 巾 18 × 40 3A
R092-1226	21cm 巾 18 × 60 3B
R092-1227	21cm 巾 25 × 60 4A
R092-1229	21cm 巾 25 × 85 4B
R092-1360	21cm 巾 13 × 60 2B
R092-1885	21cm 巾 18 × 85 3C



## 扁平鉤 ランゲンベック JP仕様

商品コード	規格サイズ
R092-1223J	21cm 巾 10 × 25 1種
R092-1224J	21cm 巾 13 × 40 2A
R092-1226J	21cm 巾 18 × 60 3B
R092-1229J	21cm 巾 25 × 85 4B
R092-1360J	21cm 巾 13 × 60 2B
R092-1001J	21cm 巾 20 × 50

※持ち手が小さい仕様となっております。



## 扁平鉤 コヘル

### Retractor Kocher

商品コード	規格サイズ
R096-1299	21cm 巾 10 × 40
R096-1300	21cm 巾 11 × 55



## 扁平鉤 デスマーレス

### Retractor Desmarres

商品コード	規格サイズ
R118-7090	16cm 8mm
R118-8090	16cm 10mm
R118-9090	16cm 12mm
R119-0090	16cm 14mm
R119-1090	16cm 16mm
R119-2090	16cm 18mm

セット商品

メス

FRIGZ-VETS  
オリジナル商品

剪刀

ピンセット

持針器

鉗子

鉤

開創器

骨関係

剥離子

耳鼻科

その他

歯科

チタン

左利き

エコノミー

スーパー  
エコノミー

スーパー  
エコノミー  
USAシリーズ

コンテナー

耐熱  
ブラケース

カスト

トリミング  
商品

セット商品
メス
FRIGZ-VETS オリジナル商品
剪刀
ピンセット
持針器
鉗子
鉤
開創器
骨関係
剥離子
耳鼻科
その他
歯科
チタン
左利き
エコノミー
スーパー エコノミー
スーパー エコノミー USAシリーズ
コンテナー
耐熱 ブラケース
カスト
トリミング 商品



**爪鋭鉤 フレキシブルミニ**  
Retractor KnapRollet Sharp

商品コード 規格サイズ  
R347-4007 13cm 2teeth  
R347-4008 13cm 3teeth  
R347-4009 13cm 4teeth



**扁平鉤 小型両頭**  
Retractor Ragnell-Davis

商品コード 規格サイズ  
R089-1169 14cm  
巾 4×8mm・巾 5.5×15mm



**両頭鉤 セン・ミレール**  
Retractor Senn-Mueller

商品コード 規格サイズ  
R089-1170 16cm 逆向き・鋭  
R089-1171 16cm 逆向き・鈍



**爪鈍鉤 クレープ**  
Retractor

商品コード 規格サイズ  
R090-1201 16cm 2爪



**ステランデル・ステイル鉤**  
Retractor Strandell-tille

商品コード 規格サイズ  
R091-1214 19cm ギザナシ  
R091-1215 19cm ギザアリ



**単鋭鉤 外傷**  
Retractor Sharp

商品コード 規格サイズ  
R094-1236 16cm 1爪

**爪鋭鉤 外傷**  
Retractor Sharp

商品コード 規格サイズ  
R094-1237 16cm 2爪



## 単鈍鉤 外傷

### Retractor Blunt

商品コード 規格サイズ  
R094-1240 16.5cm 1爪

## 爪鈍鉤 外傷

### Retractor Blunt

商品コード 規格サイズ  
R094-1241 17cm 2爪  
R094-1242 17cm 3爪



## クッシングフックナイフ

### Retractor 0° Connor

商品コード 規格サイズ  
R097-1307 16cm



## 爪鋭鉤 フォルクマン

### Retractor Volkmann Sharp

商品コード 規格サイズ  
R100-1342 22cm 2爪  
R100-1343 22cm 3爪  
R100-1344 22cm 4爪  
R100-1345 22cm 6爪



## 爪鈍鉤 フォルクマン

### Retractor Volkmann Blunt

商品コード 規格サイズ  
R100-1347 22cm 2爪  
R100-1348 22cm 3爪  
R100-1349 22cm 4爪  
R100-1350 22cm 6爪



## 爪鉤 セミシャープ

### Retractor Volkmann Semi-Sharp

商品コード 規格サイズ  
R100-1352 22cm 2爪  
R100-1353 22cm 3爪  
R100-1354 22cm 4爪  
R100-1355 22cm 6爪

セット商品
メス
FRIGZ-VETS オリジナル商品
剪刀
ピンセット
持針器
鉗子
<b>鉤</b>
開創器
骨関係
剥離子
耳鼻科
その他
歯科
チタン
左利き
エコノミー
スーパー エコノミー
スーパー エコノミー USAシリーズ
コンテナ
耐熱 ブラケース
キャスト
トリミング 商品

セット商品
メス
FRIGZ-VETS オリジナル商品
剪刀
ピンセット
持針器
鉗子
鉤
開創器
骨関係
剥離子
耳鼻科
その他
歯科
チタン
左利き
エコノミー
スーパー エコノミー
スーパー エコノミー USAシリーズ
コンテナー
耐熱 ブラケース
カスト
トリミング 商品



**単鋭鉤 コヘル**  
Retractor Kocher Sharp

商品コード 規格サイズ  
R101-1361 22cm 1爪



**単鈍鉤 コヘル**  
Retractor Kocher Blunt

商品コード 規格サイズ  
R101-1367 22cm 1爪



**ブラウナー鉤**  
Retractor Brunner

商品コード 規格サイズ  
R111-1436 24cm 25×120  
R111-1439 24cm 30×180



**フリッチ腹壁鉤**  
Abdominal Retractor Fritsch

商品コード 規格サイズ  
R108-1422 24cm 40×45  
R108-1424 24cm 60×45  
R108-1425 24cm 75×45

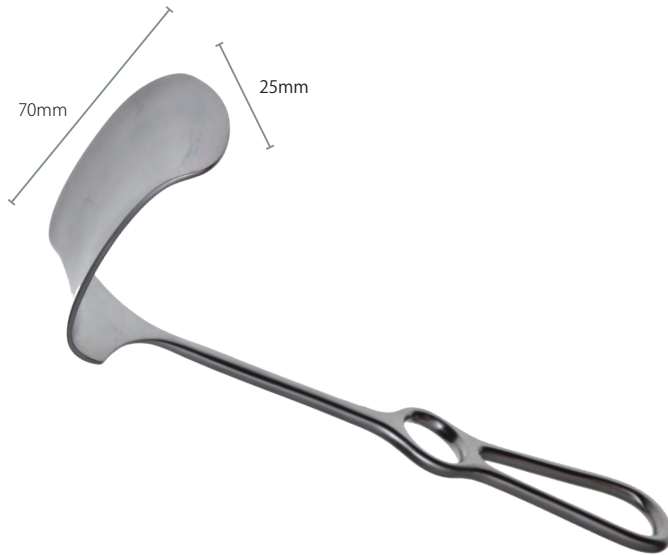

## コヘル腹壁鉤 Retractor KOCHER

商品コード	規格サイズ
R324-025	25cm 25×70
R324-045	25cm 45×80
R324-055	25cm 55×80
R324-065	25cm 65×80



## ケリー腹壁鉤 Retractor KELLY

商品コード	規格サイズ
R274-001	26cm 50×70

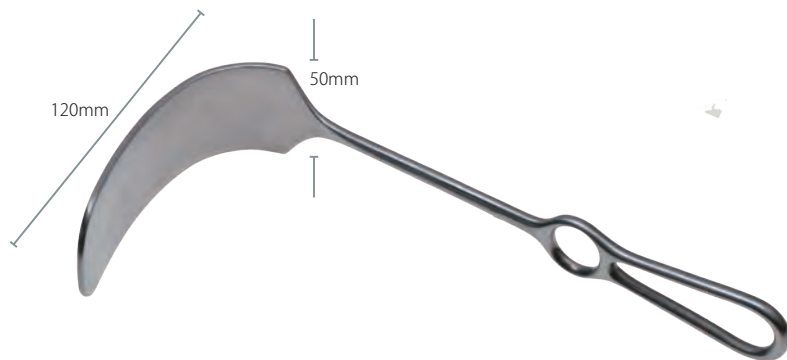

## ミクリッツ腹壁鉤 Retractor Mikulicz

商品コード	規格サイズ
R119-1477	24cm 50×120
R119-1478	24cm 50×155



## ミクリッツ腹壁鉤 Retractor Mikulicz

商品コード	規格サイズ
R414-001	25cm 35×90

セット商品
メス
FRIGZ-VETS オリジナル商品
剪刀
ピンセット
持針器
鉗子
<b>鉤</b>
開創器
骨関係
剥離子
耳鼻科
その他
歯科
チタン
左利き
エコノミー
スーパー エコノミー
スーパー エコノミー USAシリーズ
コンテナー
耐熱 ブラケース
キャスト
トリミング 商品

セット商品
メス
FRIGZ-VETS オリジナル商品
剪刀
ピンセット
持針器
鉗子
鉤
開創器
骨関係
剥離子
耳鼻科
その他
歯科
チタン
左利き
エコノミー
スーパー エコノミー
スーパー エコノミー USAシリーズ
コンテナー
耐熱 ブラケース
カスト
トリミング 商品



**神経鉤 クライル**  
Retractor CRILE  
商品コード 規格サイズ  
R947-200 20cm



**神経鉤 クッシング**  
Retractor CUSHING  
商品コード 規格サイズ  
R155-190 19cm  
R155-280 28cm



**靭帯鉤**  
Retractor LAHEY  
商品コード 規格サイズ  
R190-190 19cm 6×28



**靭帯鉤**  
Retractor LITTLE  
商品コード 規格サイズ  
R192-200 20cm 14×12



## 特殊剥離扁平鉤

### Retractor Iris

商品コード 規格サイズ  
R259-70A 13.5cm 巾5×35mm  
R259-70B 13.5cm 巾5×22mm



## 特殊幅広扁平鉤

### Retractor Iris

商品コード 規格サイズ  
R259-900 14cm 巾15×25mm



## 形成単鉤

商品コード 規格サイズ  
EF-2116 150mm



## 形成極小単鉤

商品コード 規格サイズ  
EF-2117 130mm



## 腸ベラ

### Abdominal Spatula RIBBON

商品コード 規格サイズ  
R490-020 330mm×20mm  
R490-025 330mm×25mm  
R490-030 330mm×30mm  
R490-040 330mm×40mm  
R490-050 330mm×50mm

※ステンレス製です。



## 柔軟性ヘラ

### Abdominal Spatula RIBBON

商品コード 規格サイズ  
R494-012 200mm×12mm  
R494-017 200mm×17mm  
R494-025 200mm×25mm

セット商品

メス

FRIGZ-VETS  
オリジナル商品

剪刀

ピンセット

持針器

鉗子

鉤

開創器

骨関係

剥離子

耳鼻科

その他

歯科

チタン

左利き

エコノミー

スーパー  
エコノミー

スーパー  
エコノミー  
USAシリーズ

コンテナー

耐熱  
ブラケース

カスト

トリミング  
商品

セット商品
メス
FRIGZ-VETS オリジナル商品
剪刀
ピンセット
持針器
鉗子
鉤
<b>開創器</b>
骨関係
剥離子
耳鼻科
その他
歯科
チタン
左利き
エコノミー
スーパー エコノミー
スーパー エコノミー USAシリーズ
コンテナー
耐熱 ブラケース
カスト
トリミング 商品



## クーリーリトラクター 大

商品コード V152-185C 規格サイズ 鉤幅 50 × 35mm Open185mm

## クーリーリトラクター 小

商品コード V152-140C 規格サイズ 鉤幅 45 × 20mm Open140mm

## リトラクター ミニ Rib Spreaders Mini

商品コード V231-0900 規格サイズ 鉤幅 8 × 9mm Open40mm



## リトラクターミニ改良型 Rib Spreaders Mini Improved

商品コード V231-1000S 規格サイズ 鉤幅 18 × 15mm Open80mm

## リトラクター 小児 Rib Spreaders Baby

商品コード V231-1000 規格サイズ 鉤幅 18 × 20mm Open80mm



開創器 バルファー

Retractor Balfour

商品コード 規格サイズ  
R139-1645 以下表参照  
R139-1646 以下表参照

※ R139-1646 は★の箇所止め具は付いていません。  
鉤に圧がかかることにより止まる仕組みです。

	R139-1645	R139-1646
A アーム長	125mm	205mm
B レール長	125mm	230mm
C 開鉤幅	85mm	160mm
D 左弁・幅×深さ	27×27mm	35×65mm
E 右弁・幅×深さ	20×27mm	30×65mm
F 中弁・幅	24mm	80mm
G 中弁・深さ	25mm	50mm

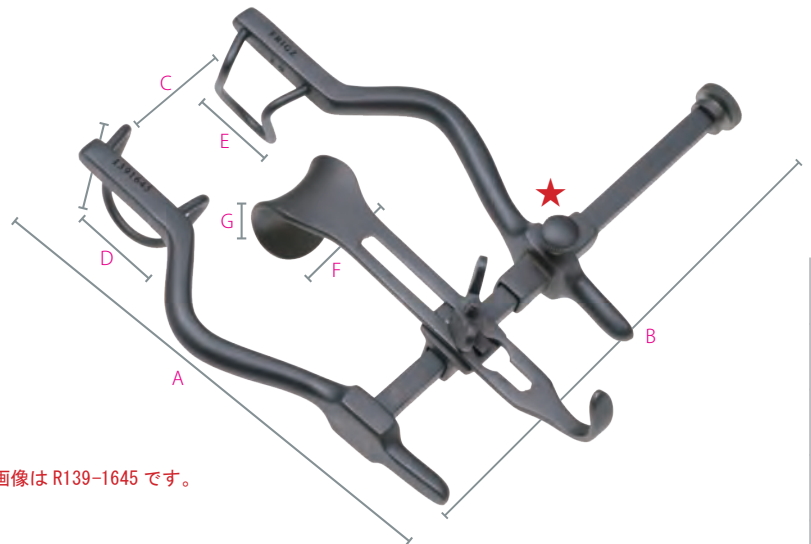

※画像はR139-1645です。

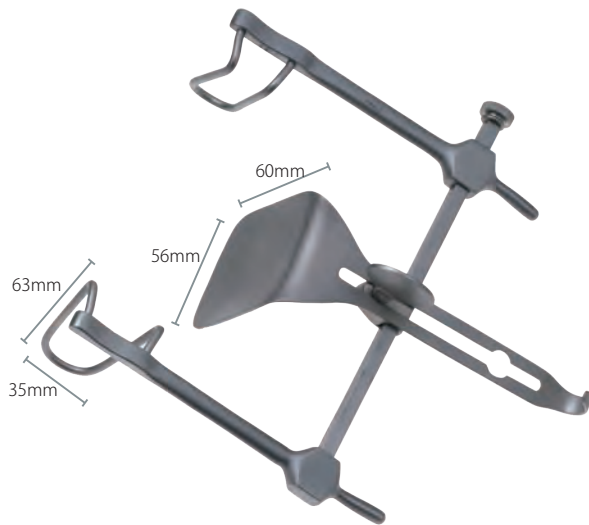

開創器 ゴッセ型  
Retractor Gosset

商品コード 規格サイズ  
R139-1644 2弁 35×63mm  
R139-1643 3弁 35×63mm 56×60mm

開創器 ホーツェル

Retractor Collin

商品コード 規格サイズ  
R135-1624 W60×H38mm

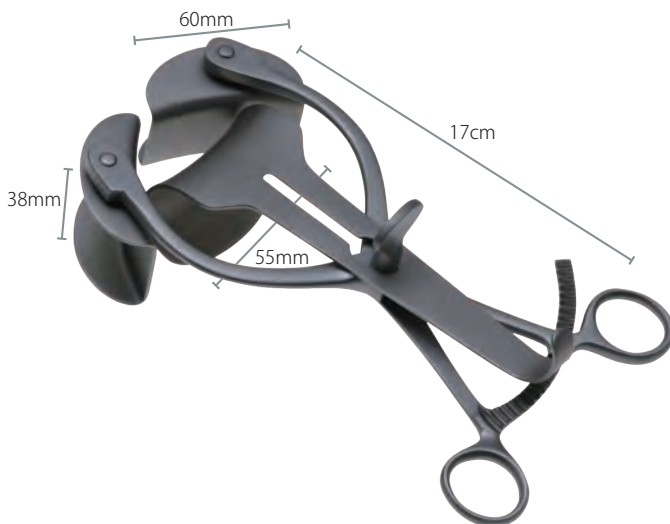
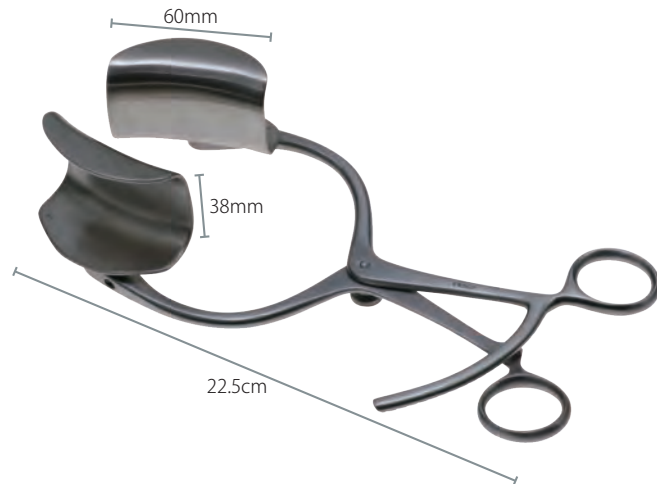

開創器 ホーツェル

Retractor Collin 3 Blades

商品コード 規格サイズ  
R135-1625 3弁 W60×H38mm W55×H38mm

セット商品
メス
FRIGZ-VETS オリジナル商品
剪刀
ピンセット
持針器
鉗子
鉤
開創器
骨関係
剥離子
耳鼻科
その他
歯科
チタン
左利き
エコノミー
スーパー エコノミー
スーパー エコノミー USAシリーズ
コンテナー
耐熱 ブラケース
キャスト
トリミング 商品

セット商品
メス
FRIGZ-VETS オリジナル商品
剪刀
ピンセット
持針器
鉗子
鉤
<b>開創器</b>
骨関係
剥離子
耳鼻科
その他
歯科
チタン
左利き
エコノミー
スーパー エコノミー
スーパー エコノミー USAシリーズ
コンテナ
耐熱 ブラケース
カスト
トリミング 商品



## 開創器 リガビイ

### Retractor Rigby

商品コード 規格サイズ  
R134-1618 19cm 巾 20 × 60mm  
R134-1619 18cm 巾 20 × 35mm

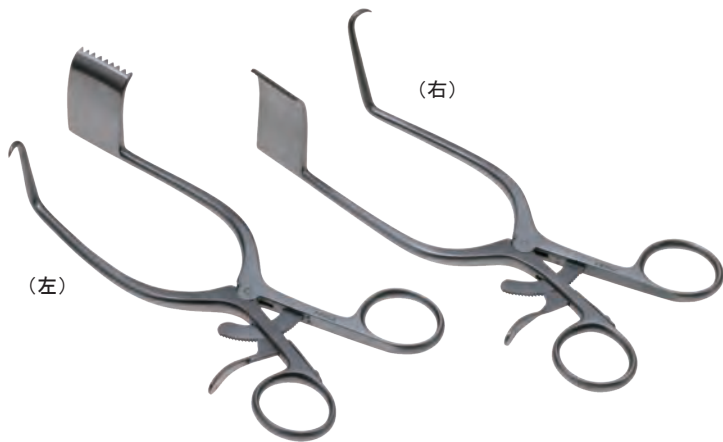

## 開創器 (左)

### Retractor Left

商品コード 規格サイズ  
R133-1609 18cm

## 開創器 (右)

### Retractor Right

商品コード 規格サイズ  
R133-1610 18cm

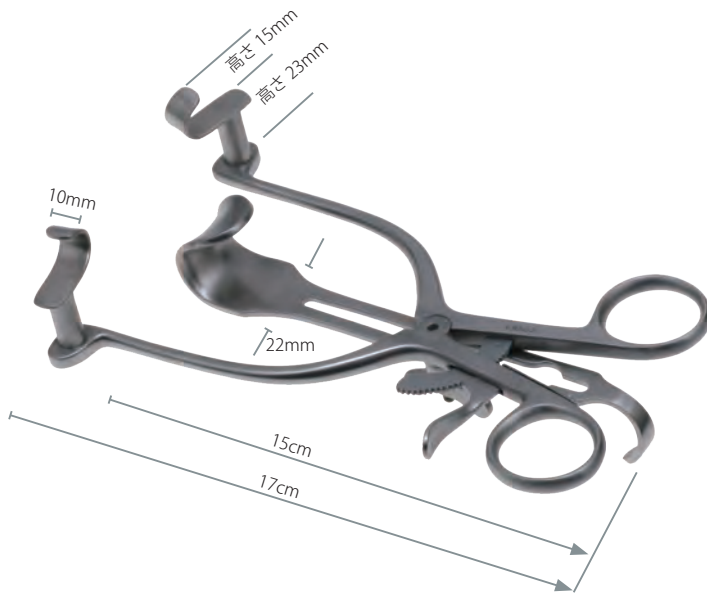

## 開創器 メーヨー・アダムス

### Retractor Mayo-Adams

商品コード 規格サイズ  
R134-1620 17cm 三弁



## 開創器ゲルピー

### Retractor Gelpi Sharp

商品コード 規格サイズ  
R134-2616 9cm 鋭  
R134-3616 11cm 鋭  
R134-4616 13cm 鋭  
R134-1616 18cm 鋭

開創器 ゲルピー改良型

商品コード 規格サイズ  
R134-2616B 9cm クロスタイプ



開創器 ゲルピー改良型

商品コード 規格サイズ  
R134-2616C 9cm ロングクロスタイプ  
R134-3616C 11cm ロングクロスタイプ



開創器 ウエルトラナー

Retractor Weitlaner Sharp

商品コード 規格サイズ  
R127-1553 10.5cm 先鋭  
R127-1555 13cm 先鋭  
R127-1557 16.5cm 先鋭



開創器 ウエルトラナー

Retractor Weitlaner Blunt

商品コード 規格サイズ  
R127-1554 10.5cm 先鈍  
R127-1556 13cm 先鈍  
R127-1558 16.5cm 先鈍

※先鋭と同一の爪の数になります。

セット商品

メス

FRIGZ-VETS  
オリジナル商品

剪刀

ピンセット

持針器

鉗子

鉤

開創器

骨関係

剥離子

耳鼻科

その他

歯科

チタン

左利き

エコノミー

スーパー  
エコノミー

スーパー  
エコノミー  
USAシリーズ

コンテナー

耐熱  
ブラケース

カスト

トリミング  
商品

セット商品
メス
FRIGZ-VETS オリジナル商品
剪刀
ピンセット
持針器
鉗子
鉤
<b>開創器</b>
骨関係
剥離子
耳鼻科
その他
歯科
チタン
左利き
エコノミー
スーパー エコノミー
スーパー エコノミー USAシリーズ
コンテナー
耐熱 ブラケース
カスト
トリミング 商品

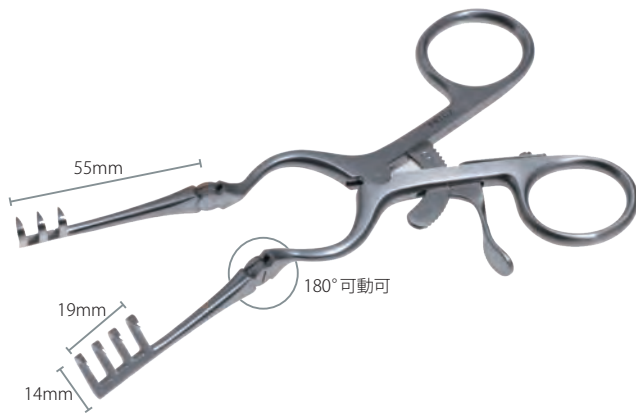

## 開創器 小児用アドソン Retractor Adson-Baby

商品コード 規格サイズ  
R129-1581 16cm 先鋭 巾 19×14mm  
R129-1582 16cm 先鈍 巾 19×14mm



## 開創器 ベックマン・アドソン Retractor Beckman Adson

商品コード 規格サイズ  
R131-1600 30.5cm 巾 25×25mm  
R131-1602 30.5cm 巾 25×32mm  
R131-1603 30.5cm 巾 25×40mm  
R131-1604 30.5cm 巾 25×45mm



## 開創器 アドソン Retractor Adson

商品コード 規格サイズ  
R130-1598 33cm 巾 35×28mm

## 開創器 ヤンゼン

### Retractor Lansen Sharp/Blunt

商品コード 規格サイズ  
R126-1550 10cm 先鋭 Sharp  
R126-1551 10cm 鋭・鈍 Mix  
R126-1552 10cm 先鈍 Blunt



## 開創器 コヘル

### Retractor Kocher

商品コード 規格サイズ  
R134-1613 16cm 巾 15×25mm



## 開瞼器 (開創器)

### Eye Specula Williams Children

商品コード 規格サイズ  
R333-785L 7cm

## 開瞼器 (開創器)

### Eye Specula Williams Baby

商品コード 規格サイズ  
R333-785M 6cm



## 開創器 アルム

### Retractor Alm Blunt

商品コード 規格サイズ  
R126-1544 7cm 先鈍  
R126-1547 10cm 先鈍

T/C フリメド鋼線カッター

商品コード 規格サイズ  
B460-280 3.5mm 軟鋼線用



T/C フリメド鋼線カッター

商品コード 規格サイズ  
B460-230 3.0mm 軟鋼線用



ドイツフリメド社の最高峰鋼線カッターです。

T/C 鋼線剪刀

T/C Wire Cutter

商品コード 規格サイズ  
B019-022X 22cm 2.5mm 軟鋼線用



※ステンレス製鋼線用

チタン製鋼線には対応していません。

**ご 注 意**

こちらは2.5mmの軟鋼線まで対応しております。  
硬鋼線（キルシュナー等）2mmは切断出来ません。

鋼線は、T/Cチップが付いた刃の部分※1で切断して下さい。T/Cチップのない根元の部分※2で切断した場合、破損の恐れがあります。

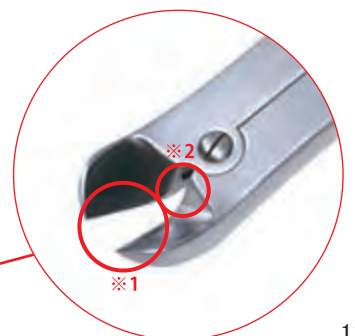

セット商品
メス
FRIGZ-VETS オリジナル商品
剪刀
ピンセット
持針器
鉗子
鉤
開創器
骨関係
剥離子
耳鼻科
その他
歯科
チタン
左利き
エコノミー
スーパー エコノミー
スーパー エコノミー USAシリーズ
コンテナー
耐熱 ブラケース
キャスト
トリミング 商品

セット商品
メス
FRIGZ-VETS オリジナル商品
剪刀
ピンセット
持針器
鉗子
鉤
開創器
<b>骨関係</b>
剥離子
耳鼻科
その他
歯科
チタン
左利き
エコノミー
スーパー エコノミー
スーパー エコノミー USAシリーズ
コンテナー
耐熱 ブラケース
カスト
トリミング 商品



※ステンレス製鋼線用  
チタン製鋼線には対応していません。

**T/C 鋼線剪刀**  
T/C Wire Cutter

商品コード 規格サイズ  
B019-017X 17.5cm 1.6mm 軟鋼線用

**ご注意**

こちらは1.6mmの軟鋼線まで対応しております。  
硬鋼線の1.5mmは切断出来ません。

鋼線は、T/Cチップが付いた刃の部分※1で切断して  
下さい。T/Cチップのない根元の部分※2で切断した  
場合、破損の恐れがあります。



**T/C 鋼線剪刀**  
T/C Wire Cutter

商品コード 規格サイズ  
B019-012X 12.5cm  
※切断可能ワイヤ（軟鋼線）径1mmまで



**T/C ユニバーサル剪刀（ワイヤー剪刀）**  
T/C Dissecting Scissors Universal

商品コード 規格サイズ  
B025-012X 12cm

※切断可能ワイヤ（軟鋼線）径1mmまで



**ユニバーサル剪刀（ワイヤー剪刀）**  
Dissecting Scissors Universal

商品コード 規格サイズ  
B035-0487 12cm



**ワイヤープライヤー**

商品コード 規格サイズ  
P306-160 16cm



**ワイヤープライヤー**

商品コード 規格サイズ  
P310-180 18cm



P198-2236

**T/C 鋼線鉗子**

商品コード 規格サイズ  
P019-014X 14cm 0.5チップ付

**鋼線把持鉗子**

商品コード 規格サイズ  
P198-2236 13.5cm



**T/C 鋼線鉗子**

商品コード 規格サイズ  
P019-013X 13cm 0.5チップ付  
P019-018L 18cm 0.5チップ付



**ギブス開排器 U.S.A**

商品コード 規格サイズ  
P192-2185 3弁式



**ギブス開排器 ヘニング**

商品コード 規格サイズ  
P192-2186 2弁式

セット商品
メス
FRIGZ-VETS オリジナル商品
剪刀
ピンセット
持針器
鉗子
鉤
開創器
<b>骨関係</b>
剥離子
耳鼻科
その他
歯科
チタン
左利き
エコノミー
スーパー エコノミー
スーパー エコノミー USAシリーズ
コンテナー
耐熱 ブラケース
キャスト
トリミング 商品

セット商品
メス
FRIGZ-VETS オリジナル商品
剪刀
ピンセット
持針器
鉗子
鉤
開創器
<b>骨関係</b>
剥離子
耳鼻科
その他
歯科
チタン
左利き
エコノミー
スーパー エコノミー
スーパー エコノミー USAシリーズ
コンテナー
耐熱 ブラケース
カスト
トリミング 商品



**ギブス剪刀 エスマルク**  
Plaster Cast ITM Esmarch

商品コード	規格サイズ
B191-2178	20cm
B191-2179	23cm



**ブランス剪刀 (ギブス剪刀)**  
Dissecting Scissors Bruns-Plaster

商品コード	規格サイズ
B191-2175	24cm



**骨剪刀 リストン型**  
Bone Cutters Liston

商品コード	規格サイズ
B224-2663	14cm
B224-2664	17cm
B224-2665	19cm
B224-2666	22cm
B224-2667	14cm 曲
B224-2668	17cm 曲
B224-2669	19cm 曲
B224-2670	22cm 曲



**二連骨剪刀**  
Bone Cutters Bohler

商品コード	規格サイズ
B271-2232	15cm 直
B271-3232	15cm 曲



**肋骨剪刀**  
商品コード 規格サイズ  
B226-2685 23cm



## 両頭鋭匙 ホルクマン

商品コード	規格サイズ
P214-2435	16cm No. 00 ~ 0
P214-2436	16cm No. 0 ~ 1
P214-2437	16cm No. 1 ~ 2



## 骨鋭匙 ホルクマン

商品コード	規格サイズ
P204-2433	17cm No. 0000 3.0mm
P204-2434	17cm No. 000 3.5mm
P204-2435	17cm No. 00 4.0mm
P204-2436	17cm No. 0 5.0mm
P204-2437	17cm No. 1 6.0mm
P204-2438	17cm No. 2 7.0mm
P204-2439	17cm No. 3 8.5mm
P204-2441	17cm No. 5 10.5mm
P204-2442	17cm No. 6 13.0mm



## 骨鋭匙 グルンス 円形

商品コード	規格サイズ
P204-2443	17cm No. 000 3.5mm
P204-2444	17cm No. 0 5.5mm
P204-2445	17cm No. 1 7.0mm
P204-2446	17cm No. 2 8.0mm

セット商品
メス
FRIGZ-VETS オリジナル商品
剪刀
ピンセット
持針器
鉗子
鉤
開創器
<b>骨関係</b>
剥離子
耳鼻科
その他
歯科
チタン
左利き
エコノミー
スーパー エコノミー
スーパー エコノミー USAシリーズ
コンテナー
耐熱 ブラケース
カスト
トリミング 商品

セット商品
メス
FRIGZ-VETS オリジナル商品
剪刀
ピンセット
持針器
鉗子
鉤
開創器
<b>骨関係</b>
剥離子
耳鼻科
その他
歯科
チタン
左利き
エコノミー
スーパー エコノミー
スーパー エコノミー USAシリーズ
コンテナー
耐熱 ブラケース
カスト
トリミング 商品

00=6.0mm  
0=6.5mm  
1=7.5mm  
2=9.0mm  
3=11.5mm  
4=12.5mm



### リュエル丸のみ鉗子

商品コード	規格サイズ
P221-2110	直 18cm No. 00
P221-2111	直 18cm No. 0
P221-2113	直 18cm No. 1
P221-2114	直 18cm No. 2
P221-2115	直 18cm No. 3
P221-2116	直 18cm No. 4

00=6.0mm  
0=6.5mm  
1=7.5mm  
2=9.0mm  
3=11.5mm  
4=12.5mm



### リュエル丸のみ鉗子

商品コード	規格サイズ
P221-2120	曲 18cm No. 00
P221-2121	曲 18cm No. 0
P221-2123	曲 18cm No. 1
P221-2124	曲 18cm No. 2
P221-2125	曲 18cm No. 3
P221-2126	曲 18cm No. 4



### 丸のみ鉗子 先細

商品コード	規格サイズ
P267-2226	15cm 弱弯 3.0mm
P267-3226	15cm 強弯 3.0mm

### 丸のみ鉗子 極細

商品コード	規格サイズ
P267-2226S	15cm 弱弯 1.5mm
P267-3226S	15cm 強弯 1.5mm

1.5mm  
I



### 丸のみ鉗子 極細

商品コード	規格サイズ
P265-7224	14cm 弱弯 1.5mm
P265-6224	12cm 弱弯 1.5mm
P265-4224	17cm 弱弯 1.5mm
P265-5224	17cm 強弯 1.5mm

### 二連丸のみ鉗子 先細

商品コード	規格サイズ
P267-5227	15cm 直 3.0mm
P267-6227	15cm 曲 3.0mm

### 二連丸のみ鉗子 極細

商品コード	規格サイズ
P267-5227S	15cm 直 1.5mm
P267-6227S	15cm 曲 1.5mm





二連丸のみ鉗子 アングル極細

商品コード 規格サイズ  
P265-1111 15cm 直角 1.5mm



ヤンゼン二連関節丸のみ鉗子

商品コード 規格サイズ  
P221-0111 直 23cm L 10mm  
P221-0112 直 23cm M 8mm  
P221-0113 直 23cm S 6mm



ヤンゼン二連関節丸のみ鉗子

商品コード 規格サイズ  
P221-0121 曲 23cm L 10mm  
P221-0122 曲 23cm M 8mm  
P221-0123 曲 23cm S 6mm



スチーレ二連関節丸のみ鉗子

商品コード 規格サイズ  
P223-2654 23cm



ラスキン二連関節丸のみ鉗子

商品コード 規格サイズ  
P223-2655 23cm

セット商品
メス
FRIGZ-VETS オリジナル商品
剪刀
ピンセット
持針器
鉗子
鉤
開創器
<b>骨関係</b>
剥離子
耳鼻科
その他
歯科
チタン
左利き
エコノミー
スーパー エコノミー
スーパー エコノミー USAシリーズ
コンテナー
耐熱 ブラケース
カスト
トリミング 商品

セット商品
メス
FRIGZ-VETS オリジナル商品
剪刀
ピンセット
持針器
鉗子
鉤
開創器
<b>骨関係</b>
剥離子
耳鼻科
その他
歯科
チタン
左利き
エコノミー
スーパー エコノミー
スーパー エコノミー USAシリーズ
コンテナー
耐熱 ブラケース
キャスト
トリミング 商品



### アリゲーターロンジュール

商品コード	規格サイズ
P309-9286	18cm
P309-8286	15cm
P309-7286	12cm

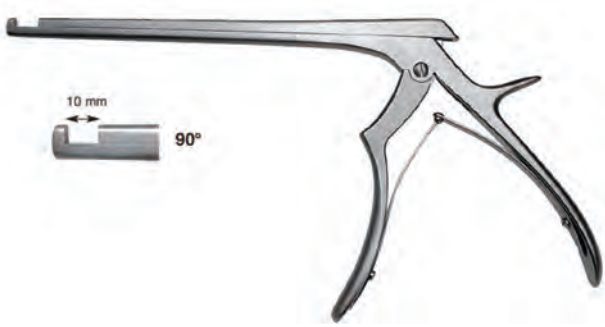

### ケリソンパンチ 90° 上斜角

商品コード	規格サイズ
P550-001	18cm 1mm
P550-002	18cm 2mm
P550-003	18cm 3mm

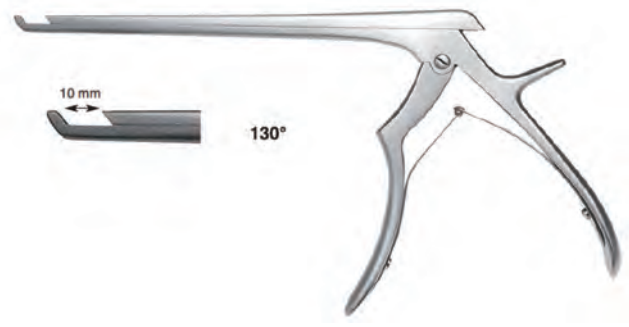

### ケリソンパンチ 130° 上斜角

商品コード	規格サイズ
P570-001	18cm 1mm
P570-002	18cm 2mm
P570-003	18cm 3mm



P749-135

### 骨鉗子

商品コード	規格サイズ
P749-135	13.5cm

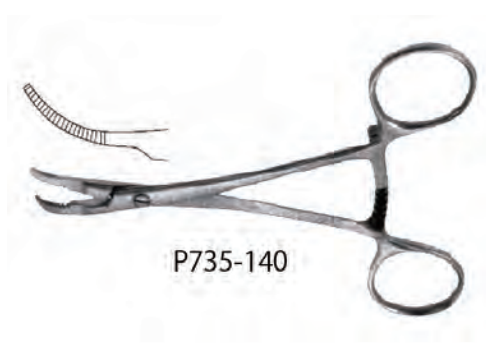

P735-140

### 骨鉗子

商品コード	規格サイズ
P735-140	14cm



P815-150

### 骨鉗子

商品コード	規格サイズ
P815-150	15cm

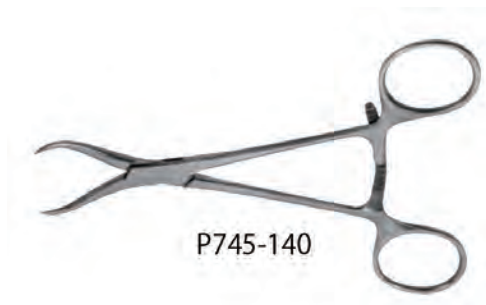

P745-140

### 骨鉗子

商品コード	規格サイズ
P745-140	13cm



**骨鉗子 セム**

商品コード 規格サイズ  
P215-2592S 14cm  
P215-2592 19cm



**骨鉗子 ケルン**

商品コード 規格サイズ  
P216-2600S 14cm  
P216-2600 17cm  
P216-2601 21cm



**骨鉗子 フラッシュ**

商品コード 規格サイズ  
P216-2602S 14cm  
P216-2602 18cm



**骨鉗子 レンバート**

商品コード 規格サイズ  
P217-2609S 14cm  
P217-2609 19cm



**骨鉗子 レーウイン**

商品コード 規格サイズ  
P218-2616S 14cm  
P218-2616 17.5cm



**骨鉗子 バーブルギ**

商品コード 規格サイズ  
P219-2625S 14cm  
P219-2625 17.5cm

セット商品
メス
FRIGZ-VETS オリジナル商品
剪刀
ピンセット
持針器
鉗子
鉤
開創器
<b>骨関係</b>
剥離子
耳鼻科
その他
歯科
チタン
左利き
エコノミー
スーパー エコノミー
スーパー エコノミー USAシリーズ
コンテナー
耐熱 ブラケース
カスト
トリミング 商品

セット商品
メス
FRIGZ-VETS オリジナル商品
剪刀
ピンセット
持針器
鉗子
鉤
開創器
<b>骨関係</b>
剥離子
耳鼻科
その他
歯科
チタン
左利き
エコノミー
スーパー エコノミー
スーパー エコノミー USAシリーズ
コンテナー
耐熱 ブラケース
カスト
トリミング 商品

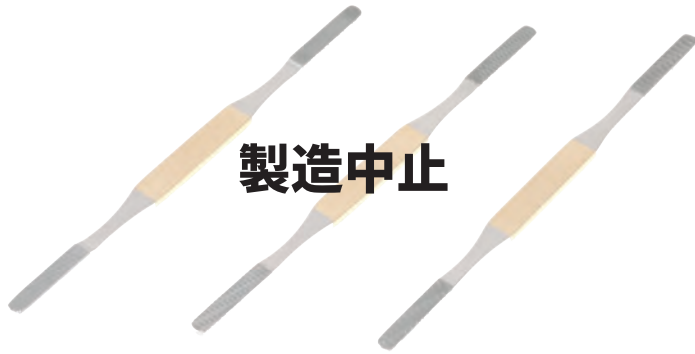

**製造中止**

### T/C フォーマン骨鉗子

商品コード	規格サイズ
P494-4427	20cm 1-2
P494-5427	20cm 5-6
P494-6427	20cm 9-10



### 骨ノミ

商品コード	規格サイズ
P240-7202	4mm
P240-8202	6mm
P240-9202	8mm
P241-0202	10mm
P241-1202	11mm

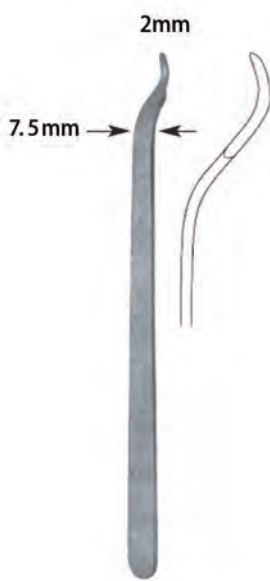

### リトラクター

商品コード	規格サイズ
P607-150	15cm 7.5mm

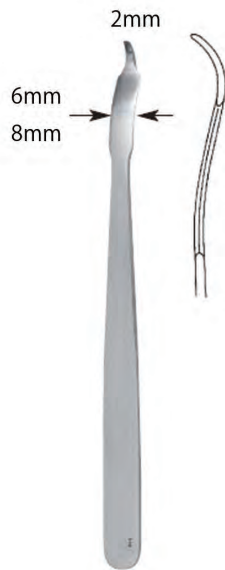

### リトラクター

商品コード	規格サイズ
P609-006	16cm 6mm
P609-008	16cm 8mm

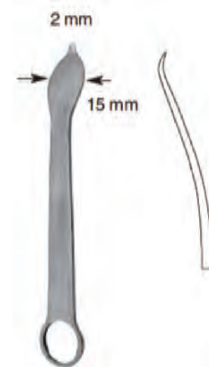

### リトラクター

商品コード	規格サイズ
P611-125	12.5cm 15mm



製造中止

ラスパト ドアヤン

Raspatory Doyen

商品コード 規格サイズ  
R207-2502 17cm 左  
R207-2503 17cm 右



ラスパト ランボート

Raspatory Lambotte

商品コード 規格サイズ  
R207-2506 21.5cm × 5mm  
R207-3506 21.5cm × 10mm  
R207-4506 21.5cm × 15mm



ラスパト ランゲンベック

Raspatory Langenbeck

商品コード 規格サイズ  
R208-2514 18cm



ラスパト ウイリゲラ

Raspatory Williger

商品コード 規格サイズ  
R208-2517 16cm



エレバトリウム

商品コード 規格サイズ  
KS-1000 6mm/3mm 18cm



製造中止

ドナルドエレバトリウム

商品コード 規格サイズ  
P565-190 5mm 19cm

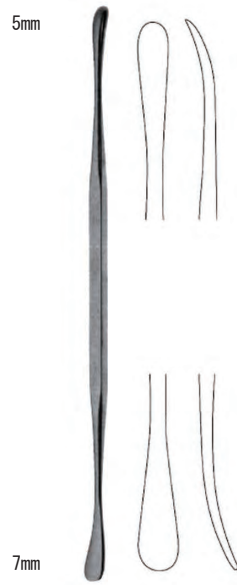

アルダーエレバトリウム

商品コード 規格サイズ  
P563-210 5mm/7mm 21cm



エレベーター 曲

商品コード 規格サイズ  
P411-180 18cm 3mm  
P413-180 18cm 6mm

セット商品
メス
FRIGZ-VETS オリジナル商品
剪刀
ピンセット
持針器
鉗子
鉤
開創器
骨関係
<b>剥離子</b>
耳鼻科
その他
歯科
チタン
左利き
エコノミー
スーパー エコノミー
スーパー エコノミー USAシリーズ
コンテナー
耐熱 ブラケース
カスト
トリミング 商品

セット商品
メス
FRIGZ-VETS オリジナル商品
剪刀
ピンセット
持針器
鉗子
鉤
開創器
骨関係
剥離子
<b>耳鼻科</b>
その他
歯科
チタン
左利き
エコノミー
スーパー エコノミー
スーパー エコノミー USAシリーズ
コンテナ
耐熱 ブラケース
キャスト
トリミング 商品

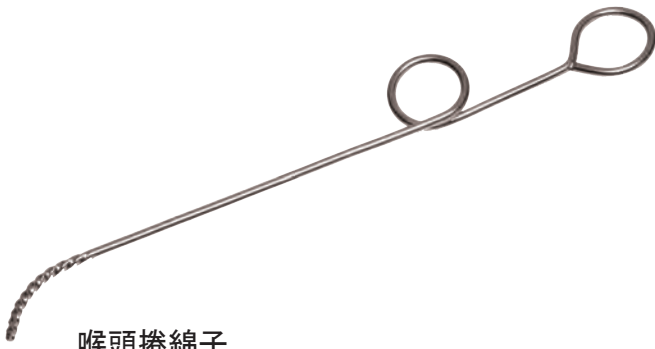

### 喉頭捲綿子

商品コード 規格サイズ  
N177-8150JU 22cm



### 捲綿子 六角型

商品コード 規格サイズ  
Z178-8151A 15cm  
Z178-8151A 15cm10 本入り

### アリゲーター ハルトマン

#### Ear Polypus Forceps Hartmann

商品コード 規格サイズ  
N375-4388 9cm  
N375-4389 14cm  
N375-4390 16.5cm



### アリゲーター デリケート

#### Ear Polypus Forceps Hartmann Delicate

商品コード 規格サイズ  
N374-4391 9cm  
N374-4392 14cm  
N374-4393 16.5cm



### アリゲーター鉗子 ミニ

#### Micro Ear Forceps Mini McGee Alligator

商品コード 規格サイズ  
N375-0116 8cm



マイクロ鋭匙パンチ

Micro Ear Forceps Mini Cup-Shaped

商品コード 規格サイズ  
N375-0301 8cm



マイクロアリゲーター剪刀

Micro Ear Scissors

商品コード 規格サイズ  
B375-0501 8cm



耳鼻異物鉗子 小比木式

Ear Dressing Forceps Okonogi Japan

商品コード 規格サイズ  
N376-5411 全長 14cm



耳鼻異物鉗子 ハルトマン

Ear Polypus Forceps Hartmann

商品コード 規格サイズ  
N376-4411 全長 14cm  
先端 麦粒型



ハイマン鉗子

Nasal Polypus Forceps Heymann

商品コード 規格サイズ  
N393-4646 全長 18cm  
先端 麦粒型



セット商品

メス

FRIGZ-VETS  
オリジナル商品

剪刀

ピンセット

持針器

鉗子

鉤

開創器

骨関係

剥離子

耳鼻科

その他

歯科

チタン

左利き

エコノミー

スーパー  
エコノミー

スーパー  
エコノミー  
USAシリーズ

コンテナー

耐熱  
ブラケース

カスタ

トリミング  
商品

## 骨パンチ上向刃

Malleus Nippers House-Dieter

商品コード 規格サイズ  
N375-1102U 8cm



## 骨パンチ下向刃

Malleus Nippers House-Dieter

商品コード 規格サイズ  
N375-1102D 8cm



## 耳鼻鋭匙鉗子

Alligator Forceps Japan

商品コード 規格サイズ  
N388-4589J 20.5cm



## 耳鼻切除鉗子

Alligator Forceps Japan

商品コード 規格サイズ  
N387-4570J 19cm



セット商品
メス
FRIGZ-VETS オリジナル商品
剪刀
ピンセット
持針器
鉗子
鉤
開創器
骨関係
剥離子
<b>耳鼻科</b>
その他
歯科
チタン
左利き
エコノミー
スーパー エコノミー
スーパー エコノミー USAシリーズ
コンテナー
耐熱 ブラケース
カスト
トリミング 商品

グレフェ スカルペル

Cataract

商品コード 規格サイズ  
N338-3833 12cm



デリケート スカルペル

Discission Needles

商品コード  
N345-3960



フック MOD

Hooks MOD

商品コード 規格サイズ  
N346-3986 14cm

グレフェ フック

Hooks Graefe

商品コード 規格サイズ  
N346-3988 SHARP



デリケート フック

Fixation Hooks

商品コード 規格サイズ  
N347-3999 S  
N347-3998 SS



セット商品

メス

FRIGZ-VETS  
オリジナル商品

剪刀

ピンセット

持針器

鉗子

鉤

開創器

骨関係

剥離子

耳鼻科

その他

歯科

チタン

左利き

エコノミー

スーパー  
エコノミー

スーパー  
エコノミー  
USAシリーズ

コンテナー

耐熱  
ブラケース

キャスト

トリミング  
商品



## カストロヴィーホー カリパー

商品コード Z450-020J      サイズ 直



## 睫毛ピンセット Tissue Forceps BEER

商品コード A560-090      サイズ 9cm



## 睫毛ピンセット Splinter Forceps

商品コード A554-090      サイズ 9cm



## 喉頭鏡 マッキントッシュ Laryngoscopes McIntosh

商品コード	Z159-1852S	ブレード4点とハンドルのセット
	Z159-1852	ブレード①②③とハンドルのセット
	Z159-2852	ブレード① 9cm
	Z159-2853	ブレード② 10cm
	Z159-2854	ブレード③ 13cm
	Z159-2856	ブレード④ 16cm
	Z159-2855	ハンドル 15cm (乾電池式)
	Z159-1111A	喉頭鏡用電球 2.5V

※ハンドルに必要な単二乾電池2個は別売りです。

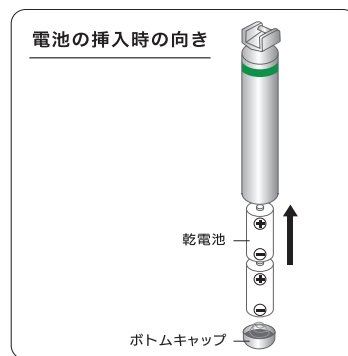

## 喉頭鏡 マッキントッシュファイバー Laryngoscopes McIntosh Fiber

商品コード	Z159-3333S	ブレード4点とハンドルのセット
	Z159-3333	ブレード①②③とハンドルのセット
	Z159-4331	ブレード① 9cm
	Z159-4332	ブレード② 10cm
	Z159-4333	ブレード③ 13cm
	Z159-4335	ブレード④ 16cm
	Z159-4334	ハンドル 15cm (乾電池式)
	Z159-1111B	喉頭鏡用ハロゲン電球 2.5V

※ハンドルに必要な単二乾電池2個は別売りです。

セット商品
メス
FRIGZ-VETS オリジナル商品
剪刀
ピンセット
持針器
鉗子
鉤
開創器
骨関係
剥離子
耳鼻科
その他
歯科
チタン
左利き
エコノミー
スーパー エコノミー
スーパー エコノミー USAシリーズ
コンテナ
耐熱 ブラケース
カスト
トリミング 商品

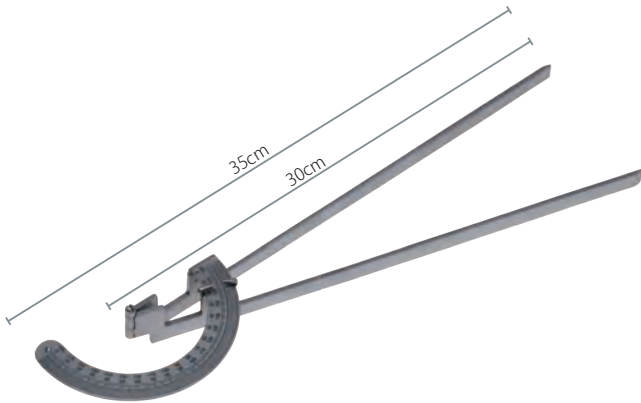

**角度計 東大**  
Measuring Meltken Japan  
商品コード Z813-153A    サイズ 35cm

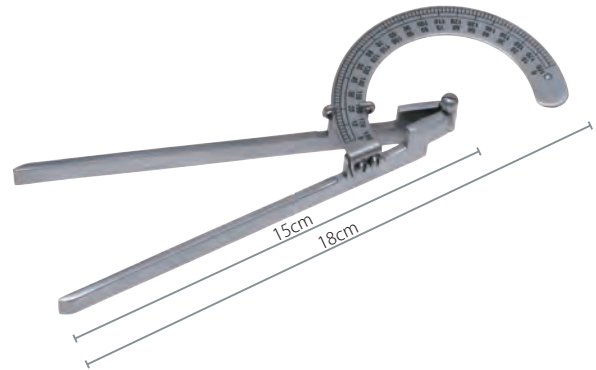

**角度計 メルトゲン**  
Measuring Meltken  
商品コード Z813-153B    サイズ 18cm



**角度計 三関節**  
Measuring Meltken Three Joints  
商品コード Z813-153C    サイズ 20cm

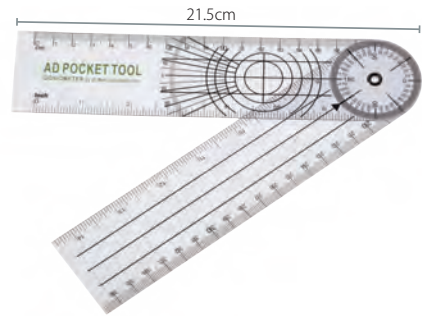

**プラスチック角度計**  
商品コード Z458-8445    サイズ 21.5cm  
※この商品は国内からのお取り寄せになります。



**知覚計 オイレンブリヒ**  
Measuring Instruments Japan  
商品コード Z827-156B    サイズ 13cm



**圧痛覚計 ルーレット**  
Sensibility Wartenberg  
商品コード Z827-156A    サイズ 20cm

セット商品
メス
FRIGZ-VETS オリジナル商品
剪刀
ピンセット
持針器
鉗子
鉤
開創器
骨関係
剥離子
耳鼻科
その他
歯科
チタン
左利き
エコノミー
スーパー エコノミー
スーパー エコノミー USAシリーズ
コンテナー
耐熱 ブラケース
カスト
トリミング 商品

セット商品
メス
FRIGZ-VETS オリジナル商品
剪刀
ピンセット
持針器
鉗子
鉤
開創器
骨関係
剥離子
耳鼻科
その他
歯科
チタン
左利き
エコノミー
スーパー エコノミー
スーパー エコノミー USAシリーズ
コンテナ
耐熱 ブラケース
カスト
トリミング 商品



## 7色から選べる「抗菌仕様」のゴム

### 打診器 テーラー

Hammers Taylor

商品コード	サイズ	
Z181-825A	白	19cm
Z181-825B	黒	19cm
Z181-825P	ピーチピンク	19cm
Z181-825F	フリッツブルー	19cm
Z181-825G	ミントグリーン	19cm
Z181-825Y	レモンイエロー	19cm
Z181-825R	ラベンダー	19cm

### 替えゴム・柄

Hammers Taylor

商品コード	サイズ	
ZK-0001	替えゴム (白)	
ZK-0002	替えゴム (黒)	
ZK-0003	替えゴム (ピーチピンク)	
ZK-0004	替えゴム (フリッツブルー)	
ZK-0005	替えゴム (ミントグリーン)	
ZK-0006	替えゴム (レモンイエロー)	
ZK-0007	替えゴム (ラベンダー)	
ZK-0008	柄	19cm

※打診器テーラーの替えゴムは、抗菌規格 JIS2469Q に適用された材料仕様です。  
 ※柄のネジ止めを外して取り替えが可能です。  
 (ネジ止め適用ドライバー：サイズ -2.5)



### 打診器 勝沼式・知覚計付

Hammers with Needle

商品コード	サイズ
Z181-825	19cm

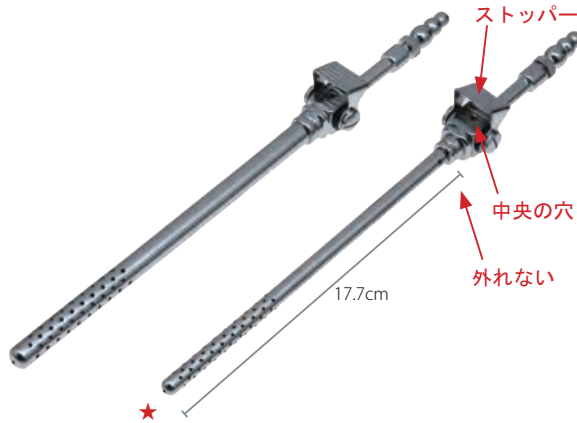

### 日影式吸引シ管

#### Suction Tubes Poole With Stopper

商品コード	サイズ
Z161-2868	Φ 10mm 27cm
Z161-2868S	Φ 8mm 27cm

※ストッパー部分を★側に倒した状態で中央の穴を塞ぐことで吸引します。  
洗淨する際、分解しないでください。  
・外筒 → 外れる  
・内筒 → 外れない  
※外筒以外は分解禁止



### 吸引シ管 直

#### Suction Tubes Poole

商品コード	サイズ
Z161-1868	Φ 10mm 22cm

### 吸引シ管 曲

#### Suction Tubes Poole

商品コード	サイズ
Z161-1869	Φ 8mm 24cm

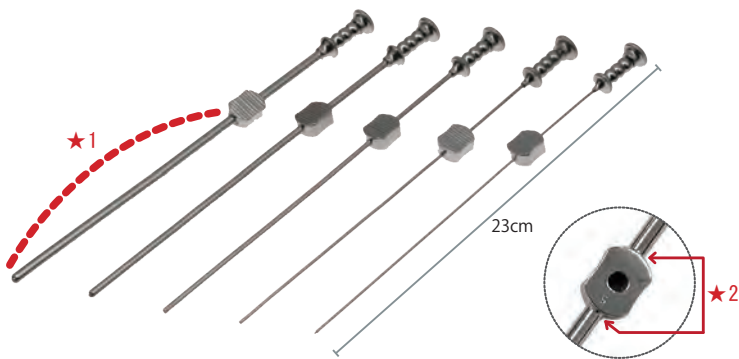

### 吸引管フレイジャー

#### Suction Tubes Frazier

商品コード	サイズ
Z185-6158	Φ 5mm 23cm
Z185-7158	Φ 4mm 23cm
Z185-8158	Φ 3mm 23cm
Z185-9158	Φ 2mm 23cm
Z186-0158	Φ 1.5mm 23cm

※★1の範囲は柔軟性があり、曲げることが可能です。曲げる時は、点線内の両端を持って曲げてください。

※★2の接続部分の取り外しはできません。また、接続部分に負荷がかかると外れる可能性があります。外れた場合は元に戻りませんので取扱いには十分注意してください。



### 肛門鏡 ケリー

#### Anal Specula Kelly

商品コード	サイズ
Z270-3085	L サイズ 20mm × 200mm
Z270-3084	M サイズ 20mm × 140mm
Z270-3184	S サイズ 20mm × 60mm

L 200mm  
M 140mm  
S 60mm

セット商品
メス
FRIGZ-VETS オリジナル商品
剪刀
ピンセット
持針器
鉗子
鉤
開創器
骨関係
剥離子
耳鼻科
その他
歯科
チタン
左利き
エコノミー
スーパー エコノミー
スーパー エコノミー USAシリーズ
コンテナー
耐熱 ブラケース
キャスト
トリミング 商品

セット商品
メス
FRIGZ-VETS オリジナル商品
剪刀
ピンセット
持針器
鉗子
鉤
開創器
骨関係
剥離子
耳鼻科
その他
歯科
チタン
左利き
エコノミー
スーパー エコノミー
スーパー エコノミー USAシリーズ
コンテナー
耐熱 ブラケース
カスト
トリミング 商品



### 肛門鏡 ストランゲ

#### Anal Specula

商品コード	サイズ
Z271-3184	L サイズ 13mm × 75mm
Z272-3184	M サイズ 11mm × 65mm



### T/C ヘモ用剪刀改良型

#### T/C Dissecting Scissors Hemo

商品コード	規格サイズ
B027-420H	15.5cm



### ハイステル開口器

#### Mouth Opener Forceps

商品コード	サイズ
Z181-804T	全長 11.5cm

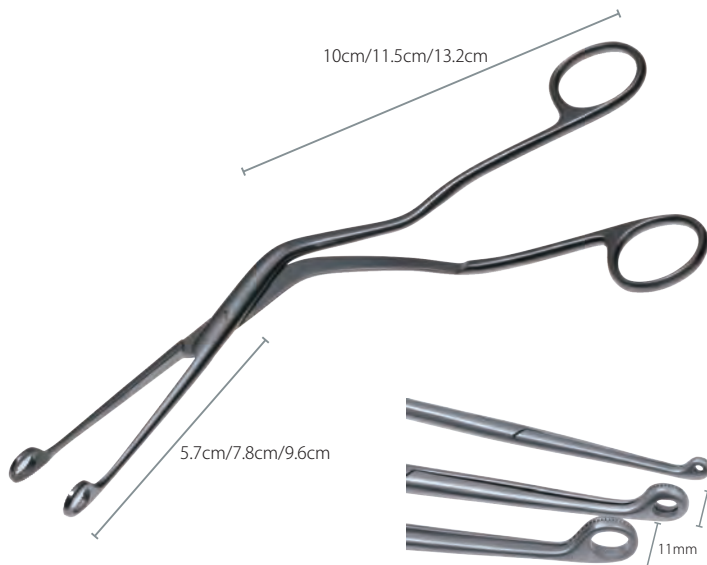

### マギール鉗子

#### Catheter Forceps Magill

商品コード	規格サイズ
Z194-0167	17cm 小
Z194-1167	20cm 中
Z194-2167	25cm 大



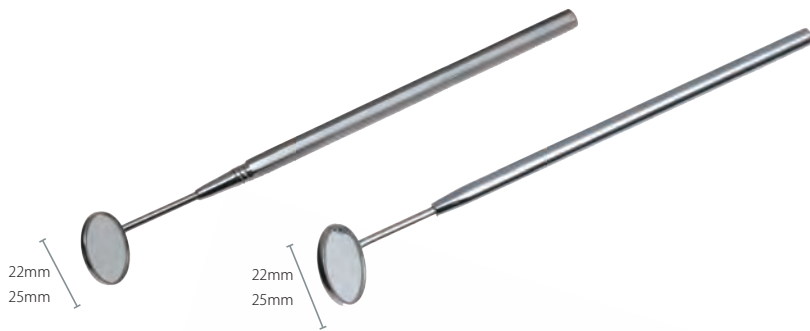

**歯鏡**

**Mouth Mirror**

商品コード 規格サイズ  
 T250-270 15.5cm 丸柄 22mm  
 T250-270A 15.5cm 丸柄 25mm  
 T250-272A 17cm 八角柄 22mm  
 T250-272B 17cm 八角柄 25mm

**製造中止**



**メタルミラー**

商品コード 規格サイズ  
 T250-270M 15.5cm



**片頭エクスプローラー**

商品コード 規格サイズ  
 T502-0410A 15cm #9  
 ※T型 ミラー仕上



**片頭エクスプローラー**

商品コード 規格サイズ  
 T502-0410S 15cm  
 ※I型 サンドブラスト仕上



**ボール探針**

商品コード 規格サイズ  
 T502-0410B 15cm



**メーター付探針**

**Parodontmetwe**

商品コード 規格サイズ  
 T051-6523 16cm

セット商品
メス
FRIGZ-VETS オリジナル商品
剪刀
ピンセット
持針器
鉗子
鉤
開創器
骨関係
剥離子
耳鼻科
その他
<b>歯科</b>
チタン
左利き
エコノミー
スーパー エコノミー
スーパー エコノミー USAシリーズ
コンテナー
耐熱 ブラケース
キャスト
トリミング 商品

セット商品
メス
FRIGZ-VETS オリジナル商品
剪刀
ピンセット
持針器
鉗子
鉤
開創器
骨関係
剥離子
耳鼻科
その他
<b>歯科</b>
チタン
左利き
エコノミー
スーパー エコノミー
スーパー エコノミー USAシリーズ
コンテナー
耐熱 ブラケース
カスト
トリミング 商品



### 両頭エクスプローラー Explorer Double Ended

商品コード 規格サイズ  
T049-6505 18cm #5

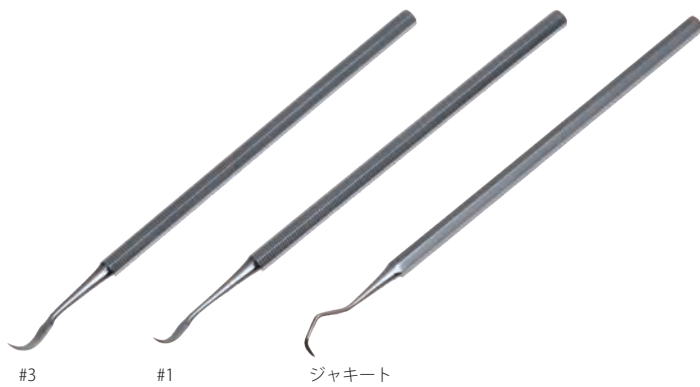

### 片頭スケーラー Scalers

商品コード 規格サイズ  
T043-6418 15cm #1  
T043-6420 15cm #3  
T043-6426 15cm ジャキート



### 両頭スケーラー Scalers

商品コード 規格サイズ  
T042-6414 16.5cm



### 両頭スケーラー Scalers Crane-Caplan

商品コード 規格サイズ  
T050-6511 #G5-6 17cm



### 両頭スケーラー Scalers Gracey Curettes

商品コード 規格サイズ  
T045-6453 グレイシー 11/12 17cm



エキスカベーター

Plastic Filling

商品コード 規格サイズ  
T063-6706 16cm  
※T型 ミラー仕上



エキスカベーター

Plastic Filling

商品コード 規格サイズ  
T063-6706S 16cm  
※I型 サンドブラスト仕上



充填器

Plastic Filling

商品コード 規格サイズ  
T062-6688 17cm  
※T型 ミラー仕上



充填器

Plastic Filling

商品コード 規格サイズ  
T062-6688S 17cm  
※I型 サンドブラスト仕上



吸引管

Suction Tubes Poole

商品コード 規格サイズ  
T161-2869 15.5cm



両頭セメントスパチュラー

Cement Spatulas

商品コード 規格サイズ  
T064-6713 19cm Bタイプ

セット商品
メス
FRIGZ-VETS オリジナル商品
剪刀
ピンセット
持針器
鉗子
鉤
開創器
骨関係
剥離子
耳鼻科
その他
<b>歯科</b>
チタン
左利き
エコノミー
スーパー エコノミー
スーパー エコノミー USAシリーズ
コンテナー
耐熱 ブラケース
キャスト
トリミング 商品

セット商品
メス
FRIGZ-VETS オリジナル商品
剪刀
ピンセット
持針器
鉗子
鉤
開創器
骨関係
剥離子
耳鼻科
その他
<b>歯科</b>
チタン
左利き
エコノミー
スーパー エコノミー
スーパー エコノミー USAシリーズ
コンテナー
耐熱 ブラケース
カスト
トリミング 商品



### ファインエレベーター

商品コード	規格サイズ
T831-002S	14cm 直 2mm
T831-003S	14cm 直 3mm
T831-004S	14cm 直 4mm
T831-005S	14cm 直 5mm



### ファインエレベーター

商品コード	規格サイズ
T831-002C	14cm 曲 2mm
T831-003C	14cm 曲 3mm
T831-004C	14cm 曲 4mm
T831-005C	14cm 曲 5mm



### エレベーター

#### Root Elevators Bein

商品コード	規格サイズ
T037-6370S	14cm 3mm 直



### エレベーター

#### Root Elevators Bein

商品コード	規格サイズ
T037-6370C	14cm 3mm 曲



### ルートチップエレベーター

#### Root Elevators Ratzow

商品コード	規格サイズ
T039-6396	14cm 直 #1



### ルートチップエレベーター

#### Root Elevators Ratzow

商品コード	規格サイズ
T039-6397	14cm 右曲 #2



### ルートチップエレベーター

#### Root Elevators Ratzow

商品コード	規格サイズ
T039-6398	14cm 左曲 #3



**抜歯鉗子 クライエット**  
Extracting Forceps Cryet

商品コード 規格サイズ  
T093-6874 上顎及び残根用 30mm 全長 19cm



**抜歯鉗子 トーマス**  
Extracting Forceps Tomes

商品コード 規格サイズ  
T096-6884 上顎及び残根用 20mm 全長 18.5cm



**ステイグリッツ残痕鉗子**  
Splinter Forceps Stieglitz

商品コード 規格サイズ  
T013-6062 14cm 曲



※ T502-001S と T502-001Z はミゾ有



※ A502-0010 はフラット（ミゾ無）

**ピンセットコーク型**  
Tissue Forceps Dental

商品コード 規格サイズ  
A502-0010 15.5cm フラット  
T502-001S 15.5cm  
T502-001Z 15.5cm 先太

セット商品
メス
FRIGZ-VETS オリジナル商品
剪刀
ピンセット
持針器
鉗子
鉤
開創器
骨関係
剥離子
耳鼻科
その他
<b>歯科</b>
チタン
左利き
エコノミー
スーパー エコノミー
スーパー エコノミー USAシリーズ
コンテナー
耐熱 ブラケース
カスト
トリミング 商品

セット商品
メス
FRIGZ-VETS オリジナル商品
剪刀
ピンセット
持針器
鉗子
鉤
開創器
骨関係
剥離子
耳鼻科
その他
<b>歯科</b>
チタン
左利き
エコノミー
スーパー エコノミー
スーパー エコノミー USAシリーズ
コンテナー
耐熱 ブラケース
カスト
トリミング 商品



**歯科用両頭鋭匙**  
**Bone Currettes Lucas**  
 商品コード 規格サイズ  
 T009-6014 4R/L



**歯科用両頭鋭匙**  
**Bone Currettes Seldin**  
 商品コード 規格サイズ  
 T008-6007 19cm



**歯科用両頭鋭匙**  
**Bone Currettes Williger**  
 商品コード 規格サイズ  
 T008-5097 15.5cm 00\*00  
 T008-5098 15.5cm 0\*0  
 T008-5099 15.5cm 1\*1  
 T008-5100 15.5cm 2\*2



**歯科用両頭鋭匙**  
**Bone Currettes Williger**  
 商品コード 規格サイズ  
 T008-5094 13.5cm 00\*0  
 T008-5095 13.5cm 0\*1  
 T008-5096 13.5cm 1\*2



**骨鉗子**  
**Nail Cutter Goldman Fox**  
 商品コード 規格サイズ  
 T078-6780A 10cm

**改良骨鉗子**  
**Nail Cutter Dumont**  
 商品コード 規格サイズ  
 T111-6958 フラットヘッド巾 15mm



### メーヨ剪刀

商品コード	規格サイズ
TN-0230330	14.5cm 直
TN-0230331	14.5cm 曲



### メツェンバーム剪刀

商品コード	規格サイズ
TN-0251366	16cm 直
TN-0260372	18cm 直
TN-0251369	16cm 曲
TN-0260373	18cm 曲



### 形成剪刀

商品コード	規格サイズ
TN-992024	13cm 直
TN-992027	13cm 曲



### 形成特殊糸切剪刀

商品コード	規格サイズ
TN-992030	14cm 直
TN-992034	14cm 曲



### アイリス剪刀 (眼科剪刀)

商品コード	規格サイズ
TN-0340476	11.5cm 直
TN-0340477	11.5cm 曲



### リスター剪刀

商品コード	規格サイズ
TN-1902161	14.5cm



### 一般外科ピンセット

商品コード	規格サイズ
TN-0380547	15cm 無鉤
TN-0380549	18cm 無鉤
TN-0430623	15cm 有鉤
TN-0430635	18cm 有鉤



### マッケンダーピンセット

商品コード	規格サイズ
TN-0370526	15.5cm 無鉤
TN-0371526	15.5cm 有鉤

セット商品
メス
FRIGZ-VETS オリジナル商品
剪刀
ピンセット
持針器
鉗子
鉤
開創器
骨関係
剥離子
耳鼻科
その他
歯科
<b>チタン</b>
左利き
エコノミー
スーパー エコノミー
スーパー エコノミー USAシリーズ
コンテナー
耐熱 ブラケース
カスト
トリミング 商品

セット商品
メス
FRIGZ-VETS オリジナル商品
剪刀
ピンセット
持針器
鉗子
鉤
開創器
骨関係
剥離子
耳鼻科
その他
歯科
<b>チタン</b>
左利き
エコノミー
スーパー エコノミー
スーパー エコノミー USAシリーズ
コンテナー
耐熱 ブラケース
カスト
トリミング 商品

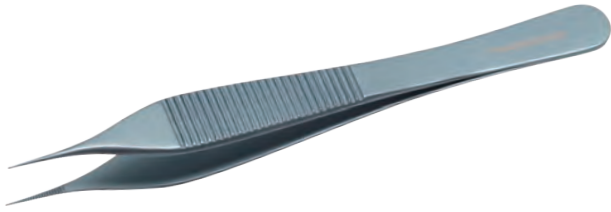

## アドソンマイクロピンセット

商品コード 規格サイズ  
 TN-0450698 12cm 無鉤  
 TN-0450699 12cm 有鉤

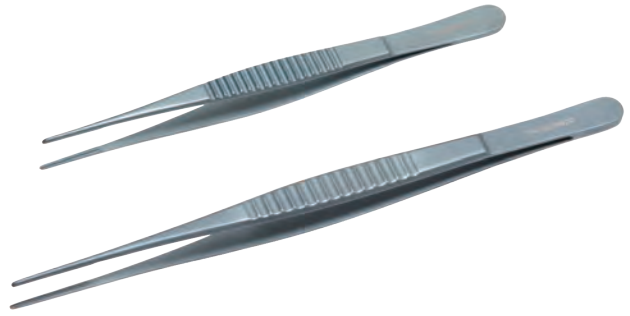

## ドベイキーピンセット

商品コード 規格サイズ  
 TN-2438616 16cm  
 TN-2438620 20cm

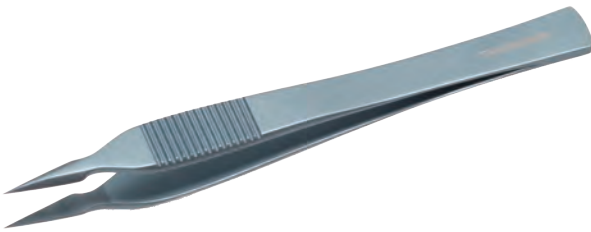

## 形成異物ピンセット

商品コード 規格サイズ  
 TN-5020060 13cm

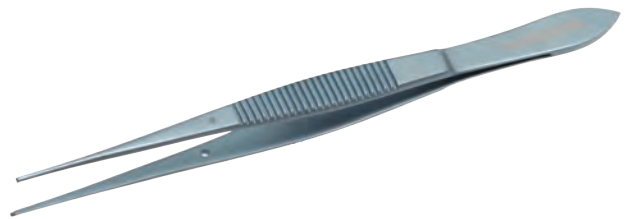

## 眼科ピンセット

商品コード 規格サイズ  
 TN-0490736L 11.5cm 無鉤  
 TN-0490739L 11.5cm 有鉤



## ルーチェピンセット

商品コード 規格サイズ  
 TN-3764408 17cm

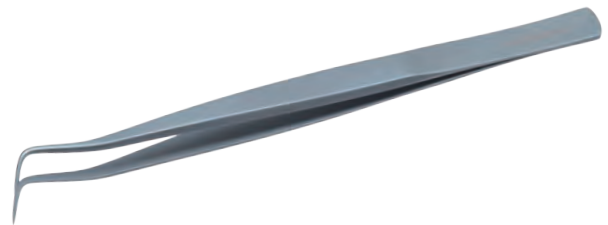

## コークピンセット

商品コード 規格サイズ  
 TN-5020010 15.5cm フラット

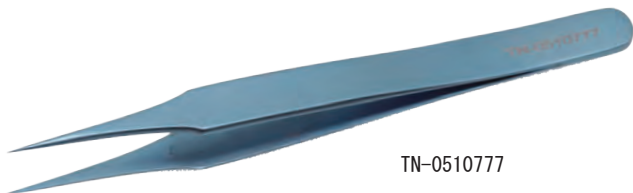

TN-0510777

## 精密ピンセット

商品コード 規格サイズ  
 TN-0510776 11.5cm #3  
 TN-0510777 11cm #4  
 TN-0510778 11cm #5

※ TN-0510776 と TN-0510778 の形状は、P57 をご参照ください。



## ボナコルトピンセット

商品コード 規格サイズ  
 TN-3664281 11cm

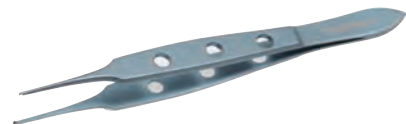

## ビショップピンセット

商品コード 規格サイズ  
 TN-3624243L 11.5cm



**DDJ ヘガール持針器**

商品コード 規格サイズ  
 TN-304300 15cm  
 TN-304500 18cm



**止血鉗子 ペアン**

商品コード 規格サイズ  
 TN-0560845 14.5cm 直 無鉤  
 TN-0560846 14.5cm 曲 無鉤



**止血鉗子 コッヘル**

商品コード 規格サイズ  
 TN-0580881 14.5cm 直 有鉤  
 TN-0580882 14.5cm 曲 有鉤



**止血鉗子 モスキート**

商品コード 規格サイズ  
 TN-0520784 12.5cm 直 無鉤  
 TN-0520785 12.5cm 曲 無鉤  
 TN-0520788 12.5cm 直 有鉤  
 TN-0520789 12.5cm 曲 有鉤



**止血鉗子 マイクロモスキート**

商品コード 規格サイズ  
 TN-0530802D 11cm 直 無鉤  
 TN-0530803D 11cm 曲 無鉤



**アリス鉗子**

商品コード 規格サイズ  
 TN-2542996 5 × 6 爪 15.5cm



**チューブ鉗子**

商品コード 規格サイズ  
 TN-811093 15cm



**布鉗子 東北**

商品コード 規格サイズ  
 TN-0132923 13cm

セット商品
メス
FRIGZ-VETS オリジナル商品
剪刀
ピンセット
持針器
鉗子
鉤
開創器
骨関係
剥離子
耳鼻科
その他
歯科
<b>チタン</b>
左利き
エコノミー
スーパー エコノミー
スーパー エコノミー USAシリーズ
コンテナー
耐熱 ブラケース
キャスト
トリミング 商品

セット商品
メス
FRIGZ-VETS オリジナル商品
剪刀
ピンセット
持針器
鉗子
鉤
開創器
骨関係
剥離子
耳鼻科
その他
歯科
<b>チタン</b>
左利き
エコノミー
スーパー エコノミー
スーパー エコノミー USAシリーズ
コンテナー
耐熱 ブラケース
キャスト
トリミング 商品

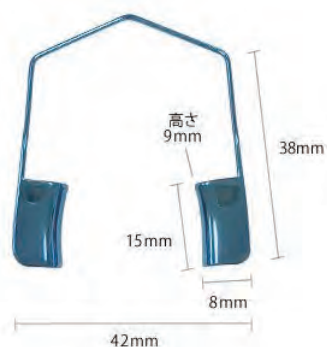

**開瞼器 バラック (チタン製)**

商品コード  
TN-4765250

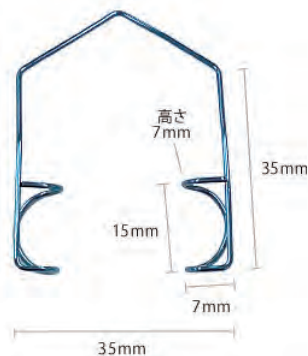

**開瞼器 バラック (チタン製)**

商品コード  
TN-4765249

サイズ  
0.8mm ワイヤ



**開瞼器 (チタン製)**

商品コード  
TN-4765251

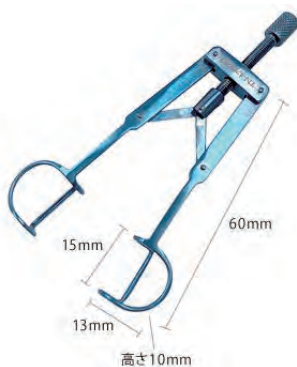

**開瞼器 (チタン製)**

商品コード  
TN-4765252



**開瞼器 (チタン製)**

商品コード  
TN-4765253

## 【鋼製小物の材料について】

### ステンレス鋼とは

鉄にクロムを添加していくとだんだん錆びにくくなっていきます。  
10.5%以上のクロムを添加し非常に錆びにくくなったものをステンレス鋼といいます。

### FRIGZ 製品に使用されているステンレス鋼の種類

- SUS-304 最も錆に強い、加工しやすいステンレス・非磁性
- SUS-420J1 耐摩擦性を要する製品に適したステンレス
- SUS-420J2 SUS-420J1 より硬いステンレス

### チタンとは

軽くて強度が高い金属です。特にチタン合金は実用金属の中でも最高クラスの強度をもち耐食性にも優れています。

FRIGZ 製品に使用されているのは特殊チタン合金です。  
詳しい情報は、ホームページをご覧ください。

チタン製品について

<https://frigzmj.com/spec/>





**一般外科剪刀 ネジ止 左利き専用**

商品コード 規格サイズ  
 B022-0286-L 14.5cm 直 両鈍  
 B022-0305-L 14.5cm 曲 両鈍



**一般外科剪刀 ネジ止 左利き専用**

商品コード 規格サイズ  
 B022-0288-L 14.5cm 直 両尖  
 B022-0307-L 14.5cm 曲 両尖



**一般外科剪刀 ネジ止 左利き専用**

商品コード 規格サイズ  
 B022-0287-L 14.5cm 直 片尖



**一般外科剪刀 ネジ止 左利き専用**

商品コード 規格サイズ  
 B022-0295-L 18cm 直 両鈍  
 B022-0314-L 18cm 曲 両鈍

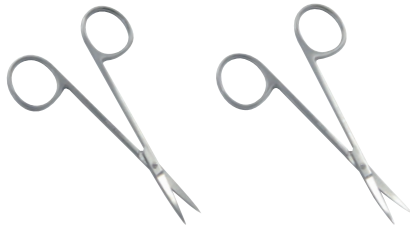

**アイリス剪刀 左利き専用**

商品コード 規格サイズ  
 B034-0476-L 11.5cm 直  
 B034-0477-L 11.5cm 曲



**形成剪刀 左利き専用**

商品コード 規格サイズ  
 B992-024-L 13cm 直 両鈍  
 B992-027-L 13cm 曲 両鈍



**メイヨ剪刀 左利き専用**

商品コード 規格サイズ  
 B023-0330-L 14.5cm 直  
 B023-0331-L 14.5cm 曲



**メッツェンバウム剪刀 左利き専用**

商品コード 規格サイズ  
 B025-0366-L 14.5cm 直  
 B025-0369-L 14.5cm 曲

セット商品
メス
FRIGZ-VETS オリジナル商品
剪刀
ピンセット
持針器
鉗子
鉤
開創器
骨関係
剥離子
耳鼻科
その他
歯科
チタン
左利き
エコノミー
スーパー エコノミー
スーパー エコノミー USAシリーズ
コンテナー
耐熱 ブラケース
キャスト
トリミング 商品

セット商品
メス
FRIGZ-VETS オリジナル商品
剪刀
ピンセット
持針器
鉗子
鉤
開創器
骨関係
剥離子
耳鼻科
その他
歯科
チタン
<b>左利き</b>
エコノミー
スーパー エコノミー
スーパー エコノミー USAシリーズ
コンテナ
耐熱 ブラケース
カスト
トリミング 商品



### 止血鉗子 ペアン 左利き専用

商品コード 規格サイズ  
 F056-0845-L 14.5cm 直 無鉤  
 F056-0846-L 14.5cm 曲 無鉤

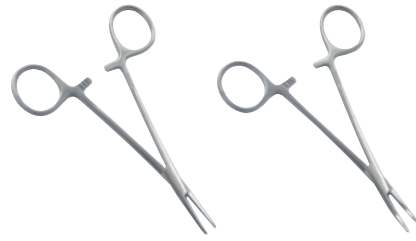

### 止血鉗子 モスキート 左利き専用

商品コード 規格サイズ  
 F052-0784-L 12.5cm 直 無鉤  
 F052-0785-L 12.5cm 曲 無鉤



### 布鉗子 バックハウス 左利き専用

商品コード 規格サイズ  
 F080-1082-L 9cm



### チューブ鉗子 左利き専用

商品コード 規格サイズ  
 E811-093-L 15cm



### アリス鉗子 左利き専用

商品コード 規格サイズ  
 F254-2996-L 15.5cm



### T/C オールセン・ヘガール持針器 左利き専用

商品コード 規格サイズ  
 C013-014XL 14cm 0.5 チップ付  
 C013-016XL 16cm 0.5 チップ付 ※製造中止  
 C013-017XL 17cm 0.5 チップ付



### T/C ヘガール持針器 左利き専用

商品コード 規格サイズ  
 C009-015BL 15cm 0.4 チップ付



### ヘガール持針器 左利き専用

商品コード 規格サイズ  
 C173-1995-L 14cm



**一般外科剪刀 ネジ止**  
Operating Scissors Standard

商品コード	規格サイズ	両鈍	片尖
E220-286	14.5cm 直	両鈍	
E220-287	14.5cm 直		片尖
E220-288	14.5cm 直	両鈍	片尖
E220-111	12.5cm 直	両鈍	
E220-113	12.5cm 直		両尖
E220-115	16cm 直	両鈍	
E220-117	16cm 直		両尖
E220-295	18cm 直	両鈍	
E220-296	18cm 直		両尖



**一般外科剪刀 ネジ止**  
Operating Scissors Standard

商品コード	規格サイズ	両鈍	片尖
E220-305	14.5cm 曲	両鈍	
E220-306	14.5cm 曲		片尖
E220-307	14.5cm 曲	両鈍	片尖
E220-112	12.5cm 曲	両鈍	
E220-114	12.5cm 曲		両尖
E220-116	16cm 曲	両鈍	
E220-118	16cm 曲		両尖
E220-314	18cm 曲	両鈍	
E220-315	18cm 曲		両尖



**一般外科剪刀 ハズシ**  
Operating Scissors Standard

商品コード	規格サイズ	両鈍	片尖
E221-286	14.5cm 直	両鈍	
E221-287	14.5cm 直		片尖
E221-288	14.5cm 直	両鈍	片尖



**一般外科剪刀 ハズシ**  
Operating Forceps Standard

商品コード	規格サイズ	両鈍	片尖
E221-305	14.5cm 曲	両鈍	
E221-306	14.5cm 曲		片尖
E221-307	14.5cm 曲	両鈍	片尖



**メツェンバウム剪刀**  
Dissecting Scissors Metzenbaum

商品コード	規格サイズ	直
E250-366	14.5cm	直
E320-458	16cm	直
E260-373	18cm	直
E260-379	20cm	直

セット商品
メス
FRIGZ-VETS オリジナル商品
剪刀
ピンセット
持針器
鉗子
鉤
開創器
骨関係
剥離子
耳鼻科
その他
歯科
チタン
左利き
エコノミー
スーパー エコノミー
スーパー エコノミー USAシリーズ
コンテナー
耐熱 ブラケース
キャスト
トリミング 商品



**メツェンバーム剪刀**  
Dissecting Scissors Metzenbaum

商品コード	規格サイズ
E250-369	14.5cm 曲
E320-459	16cm 曲
E260-376	18cm 曲
E260-382	20cm 曲



**アイリス剪刀 (眼科剪刀)**  
Dissecting Scissors Iris

商品コード	規格サイズ
E340-476	11.5cm 直
E340-477	11.5cm 曲



**リスター剪刀 (包帯剪刀)**  
Dissecting Scissors Lister-Bandage

商品コード	規格サイズ
E902-161	14.5cm
E902-162	18cm



**膝状剪刀**  
Dissecting Scissors Angle

商品コード	規格サイズ
E992-017	15cm



**臍帯剪刀**  
Umbilical Scissors

商品コード	規格サイズ
E992-018	15cm



**標本剪刀**  
Specimen Scissors Japan

商品コード	規格サイズ
E992-019	14cm ハズシ
E992-020	13cm ハズシ



**雑剪刀**  
Scissors Japan

商品コード	規格サイズ
E992-021	25cm
E992-022	20cm

セット商品
メス
FRIGZ-VETS オリジナル商品
剪刀
ピンセット
持針器
鉗子
鉤
開創器
骨関係
剥離子
耳鼻科
その他
歯科
チタン
左利き
エコノミー
スーパー エコノミー
スーパー エコノミー USAシリーズ
コンテナー
耐熱 ブラケース
カスト
トリミング 商品



一般外科ピンセット 小波  
Tissue Forceps Standard

商品コード 規格サイズ  
E380-546 13cm 無鉤  
E380-547 15cm 無鉤  
E380-549 18cm 無鉤  
E381-550 23cm 無鉤



一般外科ピンセット 小波  
Tissue Forceps Standard Teeth

商品コード 規格サイズ  
E430-616 13cm 有鉤  
E430-623 15cm 有鉤  
E430-635 18cm 有鉤  
E431-637 23cm 有鉤



一般外科ピンセット 大波  
Tissue Forceps Standard Japan

商品コード 規格サイズ  
E372-513 13cm 無鉤  
E372-515 15cm 無鉤  
E372-516 18cm 無鉤  
E372-517 23cm 無鉤

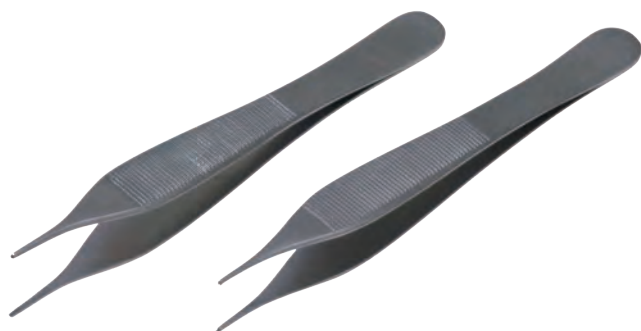

一般ピンセット アドソン  
Tissue Forceps Adson

商品コード 規格サイズ  
E370-524 12cm 無鉤  
E440-665 12cm 有鉤

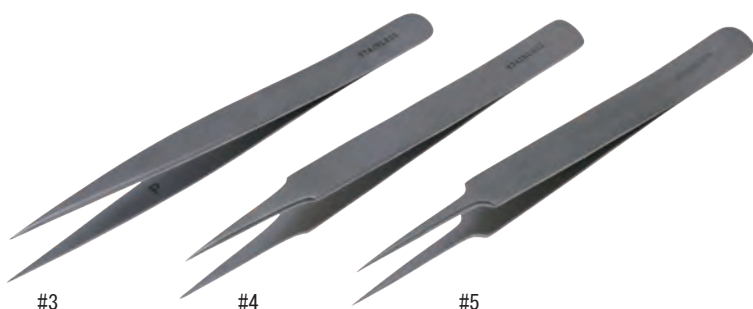

時計ピンセット  
Tissue Forceps Delicate

商品コード 規格サイズ  
E510-776 11.5cm #3  
E510-777 11cm #4  
E510-778 11cm #5

#3

#4

#5

セット商品
メス
FRIGZ-VETS オリジナル商品
剪刀
ピンセット
持針器
鉗子
鉤
開創器
骨関係
剥離子
耳鼻科
その他
歯科
チタン
左利き
エコノミー
スーパー エコノミー
スーパー エコノミー USAシリーズ
コンテナ
耐熱 ブラケース
カスト
トリミング 商品

セット商品
メス
FRIGZ-VETS オリジナル商品
剪刀
ピンセット
持針器
鉗子
鉤
開創器
骨関係
剥離子
耳鼻科
その他
歯科
チタン
左利き
エコノミー
スーパー エコノミー
スーパー エコノミー USAシリーズ
コンテナー
耐熱 ブラケース
カスト
トリミング 商品



## ピンセットルーチェ型 耳用

### Tissue Forceps Ear

商品コード 規格サイズ  
E502-002 14cm



## ピンセットルーチェ型 鼻用

### Tissue Forceps Nose

商品コード 規格サイズ  
E502-003 17cm

## ピンセット コーク型

### Tissue Forceps Dental

商品コード 規格サイズ  
E502-001 15.5cm



## ピンセット眼科用

### Tissue Forceps Eye

商品コード 規格サイズ  
E502-004 11.5cm



## ピンセット 毛抜き

### Tissue Forceps Fur

商品コード 規格サイズ  
E502-005 10.5cm



## ピンセット 刺抜き

### Tissue Forceps Pick

商品コード 規格サイズ  
E502-006 13cm



**T/C ヘガール持針器 0.5チップ付**  
**T/C Needle Holder Hegar**

商品コード 規格サイズ  
 E006-012G 12cm  
 E007-014X 14cm  
 E007-016X 16cm  
 E007-018X 18cm



**T/C マッチュー持針器 0.5チップ付**  
**T/C Needle Holder Mathieu Japan**

商品コード 規格サイズ  
 E014-014X 14cm  
 E014-114X 16cm  
 E014-117X 19cm



**メーヨ・ヘガール持針器**  
**Needle Holder Mayo-Hegar**

商品コード 規格サイズ  
 E732-995 12cm  
 E731-995 14cm  
 E731-996 16cm  
 E731-997 18cm



**マッチュー持針器**  
**Needle Holder Mathieu**

商品コード 規格サイズ  
 E772-040 14cm  
 E772-141 16cm  
 E772-241 19cm



**ハズシ式マッチュー持針器**

商品コード 規格サイズ  
 E771-152 16cm

セット商品
メス
FRIGZ-VETS オリジナル商品
剪刀
ピンセット
持針器
鉗子
鉤
開創器
骨関係
剥離子
耳鼻科
その他
歯科
チタン
左利き
エコノミー
スーパー エコノミー
スーパー エコノミー USAシリーズ
コンテナ
耐熱 ブラケース
カスト
トリミング 商品

セット商品
メス
FRIGZ-VETS オリジナル商品
剪刀
ピンセット
持針器
鉗子
鉤
開創器
骨関係
剥離子
耳鼻科
その他
歯科
チタン
左利き
エコノミー
スーパー エコノミー
スーパー エコノミー USAシリーズ
コンテナー
耐熱 ブラケース
カスト
トリミング 商品



写真はペアンの為、ハズシペアンは  
写真とは別形状になります

## 止血鉗子 ペアン Artery Forceps Pean

商品コード	規格サイズ
E560-845	14.5cm 直
E560-846	14.5cm 曲
E570-864	18cm 直
E570-870	18cm 曲

## 止血鉗子 ハズシペアン

商品コード	規格サイズ
E560-111J	11cm 直
E560-222J	11cm 曲
E560-845J	14.5cm 直
E560-846J	14.5cm 曲
E570-864J	18.5cm 直
E570-870J	18.5cm 曲

※在庫なくなり次第、製造中止



写真はコッヘルの為、ハズシコッヘルは  
写真とは別形状になります

## 止血鉗子 コッヘル Artery Forceps Kocher

商品コード	規格サイズ
E580-881	14.5cm 直
E580-882	14.5cm 曲
E590-900	18cm 直
E590-906	18cm 曲

## 止血鉗子 ハズシコッヘル

商品コード	規格サイズ
E580-111J	11cm 直
E580-222J	11cm 曲
E580-881J	14.5cm 直
E580-882J	14.5cm 曲
E590-900J	18.5cm 直
E590-906J	18.5cm 曲

※在庫なくなり次第、製造中止



## モスキート止血鉗子 Artery Forceps Mosquito

商品コード	規格サイズ
E520-784	12.5cm 直無鉤
E520-785	12.5cm 曲無鉤



## モスキート止血鉗子 Artery Forceps Mosquito Teeth

商品コード	規格サイズ
E520-788	12.5cm 直有鉤
E520-789	12.5cm 曲有鉤



**チューブ鉗子 アヤスジ**  
Tubing Clamps Schoenberg

商品コード 規格サイズ  
E811-093 15cm ※左利き専用有 P142  
E811-094 18cm



**チューブ鉗子 ストッパー付**  
Tubing Clamps Schoenberg Stopper

商品コード 規格サイズ  
E109-1ST 15cm 止付  
E109-2ST 18cm 止付



**布鉗子 バックハウス型**  
Towel Forceps Backhaus

商品コード 規格サイズ  
E801-082 9cm  
E801-083 11cm  
E801-084 13cm



**布鉗子 東北型**  
Towel Forceps Touhoku

商品コード 規格サイズ  
E131-923 10cm  
E132-923 13cm



**布鉗子 ローナ型**  
Towel Forceps Lorna

商品コード 規格サイズ  
E811-088 10cm  
E811-089 13cm

セット商品
メス
FRIGZ-VETS オリジナル商品
剪刀
ピンセット
持針器
鉗子
鉤
開創器
骨関係
剥離子
耳鼻科
その他
歯科
チタン
左利き
エコノミー
スーパー エコノミー
スーパー エコノミー USAシリーズ
コンテナー
耐熱 ブラケース
キャスト
トリミング 商品

セット商品
メス
FRIGZ-VETS オリジナル商品
剪刀
ピンセット
持針器
鉗子
鉤
開創器
骨関係
剥離子
耳鼻科
その他
歯科
チタン
左利き
エコノミー
スーパー エコノミー
スーパー エコノミー USAシリーズ
コンテナー
耐熱 ブラケース
カスト
トリミング 商品



耳用異物鉗子 ハルトマン  
 Ear Dressing Forceps Hartmann  
 商品コード 規格サイズ  
 E376-4411 14cm



耳用異物鉗子 小比木式  
 Ear Dressing Forceps Okonogi Japan  
 商品コード 規格サイズ  
 E376-5411 14cm



爪切鉗子 喰切  
 Nail Cutter Grooved  
 商品コード 規格サイズ  
 E502-0520 11.5cm



爪切鉗子 リストン  
 Nail Cutter Liston  
 商品コード 規格サイズ  
 E502-0510 12cm



**鼻鏡・和辻 ステンレス**

Nasal Speculum Watsuji Stainless

商品コード	規格サイズ
E502-061S	L-3 8mm × 23mm
E502-062S	M-2 6mm × 21mm
E502-063S	S-1 5mm × 18mm



**鼻鏡・ハルトマン ステンレス**

Nasal Speculum Hartmann Stainless

商品コード	規格サイズ
E502-071S	L-3 8mm × 23mm
E502-072S	M-2 6mm × 21mm
E502-073S	S-1 5mm × 18mm



**鼻鏡・フレンケル**

Nasal Speculum Frenkel

商品コード	規格サイズ
E502-0920	M-25mm 7mm × 25mm
E502-0930	S-20mm 5mm × 20mm

セット商品
メス
FRIGZ-VETS オリジナル商品
剪刀
ピンセット
持針器
鉗子
鉤
開創器
骨関係
剥離子
耳鼻科
その他
歯科
チタン
左利き
エコノミー
スーパー エコノミー
スーパー エコノミー USAシリーズ
コンテナー
耐熱 ブラケース
カスト
トリミング 商品

セット商品
メス
FRIGZ-VETS オリジナル商品
剪刀
ピンセット
持針器
鉗子
鉤
開創器
骨関係
剥離子
耳鼻科
その他
歯科
チタン
左利き
エコノミー
スーパー エコノミー
スーパー エコノミー USAシリーズ
コンテナー
耐熱 ブラケース
カスト
トリミング 商品



## 鼻鏡・マタノ Nasal Speculum Matano

商品コード 規格サイズ  
 E502-062M M-2 6mm × 21mm  
 E502-063M S-1 5mm × 18mm



## 耳鏡・アサガオ Ear Speculum Asagao

商品コード 規格サイズ  
 E502-0811 A-L 5mm × 23mm  
 E502-0812 A-M 4mm × 23mm  
 E502-0813 A-S 3mm × 23mm

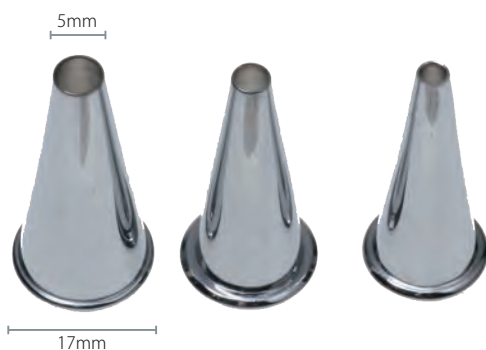

## 耳鏡・トレルチ Ear Speculum Troeltsch

商品コード 規格サイズ  
 E502-0821 T-L 5mm × 17mm  
 E502-0822 T-M 4mm × 16mm  
 E502-0823 T-S 3mm × 15mm



## 耳鏡・ヨシダ Ear Speculum Yosida

商品コード 規格サイズ  
 E502-0831 L 5mm × 19mm  
 E502-0832 M 4mm × 18mm  
 E502-0833 S 3mm × 17mm



## 耳鏡・ルーチェ Ear Speculum Lucas

商品コード 規格サイズ  
 E502-0841 L 5mm × 19mm  
 E502-0842 M 4mm × 18mm  
 E502-0843 S 3mm × 17mm

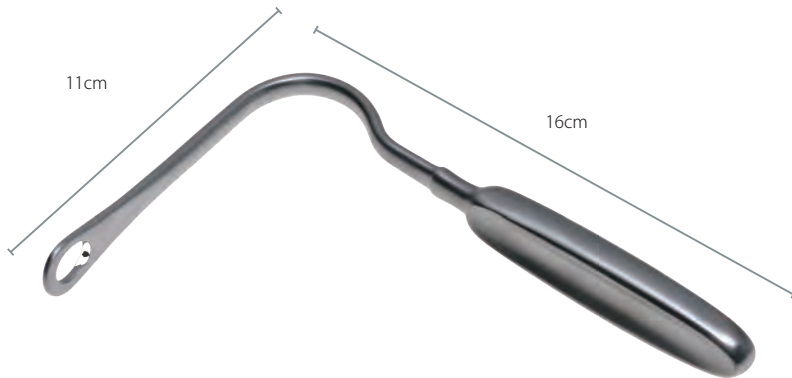

舌圧子 フレンケル  
Tongue Forceps Frenkel

商品コード 規格サイズ  
E502-0320 16cm



舌圧子 チェルマック  
Tongue Forceps Tchelmac

商品コード 規格サイズ  
E502-0310 19cm

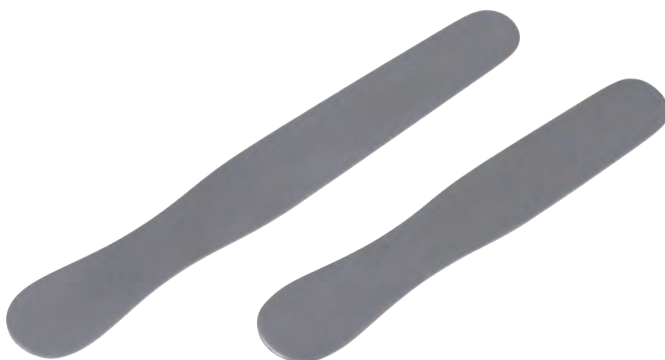

舌圧子 板状  
Tongue Forceps Plate

商品コード 規格サイズ  
E502-033 12.5cm  
E502-034 10cm 小児用

セット商品
メス
FRIGZ-VETS オリジナル商品
剪刀
ピンセット
持針器
鉗子
鉤
開創器
骨関係
剥離子
耳鼻科
その他
歯科
チタン
左利き
エコノミー
スーパー エコノミー
スーパー エコノミー USAシリーズ
コンテナー
耐熱 ブラケース
キャスト
トリミング 商品

セット商品
メス
FRIGZ-VETS オリジナル商品
剪刀
ピンセット
持針器
鉗子
鉤
開創器
骨関係
剥離子
耳鼻科
その他
歯科
チタン
左利き
エコノミー
スーパー エコノミー
スーパー エコノミー USAシリーズ
コンテナ
耐熱 ブラケース
カスト
トリミング 商品



### 歯鏡

### Mouth Mirror

商品コード 規格サイズ  
E250-270 SET  
E250-271 ミラー 22mm



### 探針 片針

### Explorer Single Ended

商品コード 規格サイズ  
E502-0410 15cm

### 探針 両針

### Explorer Double Ended

商品コード 規格サイズ  
E502-0411 16cm



### スケラー (ステンレス)

### Scalar

商品コード 規格サイズ  
E426-402 15cm



**膣鏡 クスコー型 ステンレス**  
Vaginal Specula Cusco

商品コード 規格サイズ  
E287-6311 LL  
E287-5311 L  
E287-5310 M  
E287-5309 S  
E287-6309 SS  
E287-6308 SSS

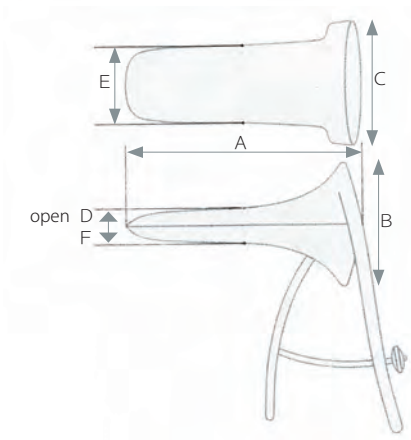

	A 長さ	B 縦	C 横	D open	E 弁巾	F 厚さ
LL	125mm	50mm	45mm	70mm	30mm	20mm
L	115mm	50mm	45mm	65mm	28mm	16mm
M	100mm	45mm	40mm	60mm	25mm	14mm
S	95mm	45mm	35mm	60mm	25mm	13mm
SS	85mm	30mm	30mm	50mm	20mm	10mm
SSS	80mm	30mm	30mm	45mm	13mm	8mm



**舌鉗子 コラン**  
Tongue Forceps Collin

商品コード 規格サイズ  
E630-954 16.5cm



**麦粒鉗子**  
Sterile Forceps Sterilizer

商品コード 規格サイズ  
E991-112 27cm



**器械鉗子**  
Sterile Forceps Instruments

商品コード 規格サイズ  
E991-122 27cm

セット商品
メス
FRIGZ-VETS オリジナル商品
剪刀
ピンセット
持針器
鉗子
鉤
開創器
骨関係
剥離子
耳鼻科
その他
歯科
チタン
左利き
エコノミー
スーパー エコノミー
スーパー エコノミー USAシリーズ
コンテナ
耐熱 ブラケース
カスト
トリミング 商品

Dシリーズは、単回使用を目的とした日本企画商品です。  
手術中の反射を防ぐためサテン仕上げを基本仕様として採用しています。

セット商品
メス
FRIGZ-VETS オリジナル商品
剪刀
ピンセット
持針器
鉗子
鉤
開創器
骨関係
剥離子
耳鼻科
その他
歯科
チタン
左利き
エコノミー
スーパー エコノミー
スーパー エコノミー USAシリーズ
コンテナー
耐熱 ブラケース
カスト
トリミング 商品



**外科剪刀**  
Operating Scissors  
商品コード 規格サイズ  
D220-286 14.5cm 両鈍 直  
D220-287 14.5cm 片尖 直  
D220-288 14.5cm 両尖 直



**外科剪刀**  
Operating Scissors  
商品コード 規格サイズ  
D220-305 14.5cm 両鈍 曲  
D220-306 14.5cm 片尖 曲  
D220-307 14.5cm 両尖 曲



**外科剪刀**  
Operating Scissors  
商品コード 規格サイズ  
D101-142 11.5cm 直



**ストーマ剪刀 (メーヨ剪刀)**  
商品コード 規格サイズ  
D230-33R 13cm 曲



**眼科剪刀**  
Dissecting Scissors Iris  
商品コード 規格サイズ  
D340-476 11cm 直  
D340-477 11cm 曲



**包帯剪刀**  
Dissecting Scissors Lister  
商品コード 規格サイズ  
D902-161 14.5cm



外科ピンセット

Tissue Forceps

商品コード 規格サイズ  
 D380-546 13cm  
 D380-547 15cm  
 D380-549 18cm  
 D381-550 23cm



アドソン・ピンセット

Tissue Forceps Adson

商品コード 規格サイズ  
 D370-524 12cm



ヘガール持針器

Needle Holder Hegar

商品コード 規格サイズ  
 D108-303 15cm



剪刀付持針器

Needle Holder with Scissors

商品コード 規格サイズ  
 D762-033 14cm  
 D762-133 16cm

セット商品
メス
FRIGZ-VETS オリジナル商品
剪刀
ピンセット
持針器
鉗子
鉤
開創器
骨関係
剥離子
耳鼻科
その他
歯科
チタン
左利き
エコノミー
スーパー エコノミー
スーパー エコノミー USAシリーズ
コンテナ
耐熱 ブラケース
カスト
トリミング 商品

セット商品
メス
FRIGZ-VETS オリジナル商品
剪刀
ピンセット
持針器
鉗子
鉤
開創器
骨関係
剥離子
耳鼻科
その他
歯科
チタン
左利き
エコノミー
<b>スーパー エコノミー</b>
スーパー エコノミー USAシリーズ
コンテナー
耐熱 ブラケース
カスト
トリミング 商品



ペアン止血鉗子  
**Artery Forceps Pean**  
 商品コード 規格サイズ  
 D560-845 14.5cm 直  
 D560-846 14.5cm 曲



コッヘル止血鉗子  
**Artery Forceps Kocher**  
 商品コード 規格サイズ  
 D580-881 14.5cm 直  
 D580-882 14.5cm 曲



モスキート止血鉗子  
**Artery Forceps Mosquito**  
 商品コード 規格サイズ  
 D520-784 12.5cm 直 無鉤  
 D520-785 12.5cm 曲 無鉤

BS シリーズは、米国企画商品です。  
 感染症や救命救急に使用する完全なディスポーザブル商品です。  
 価格を抑えるためにミラー仕上げを基本仕様として採用しています。



### メイヨ外科剪刀

商品コード	規格サイズ
BS-1013	14cm 直
BS-1014	14cm 曲
BS-1015	17cm 直
BS-1016	17cm 曲



### メツェンバーム剪刀

商品コード	規格サイズ
BS-1017	18cm 曲



### 片尖外科剪刀

商品コード	規格サイズ
BS-1023	14cm 直



### 両鈍外科剪刀

商品コード	規格サイズ
BS-1024	11.5cm 直
BS-1026	16cm 直



### デリケート剪刀

商品コード	規格サイズ
BS-1020	10cm 曲
BS-1021	11cm 曲



### アングル外科剪刀

商品コード	規格サイズ
BS-1027	18cm

セット商品
メス
FRIGZ-VETS オリジナル商品
剪刀
ピンセット
持針器
鉗子
鉤
開創器
骨関係
剥離子
耳鼻科
その他
歯科
チタン
左利き
エコノミー
スーパー エコノミー
スーパー エコノミー USAシリーズ
コンテナー
耐熱 ブラケース
キャスト
トリミング 商品

セット商品
メス
FRIGZ-VETS オリジナル商品
剪刀
ピンセット
持針器
鉗子
鉤
開創器
骨関係
剥離子
耳鼻科
その他
歯科
チタン
左利き
エコノミー
スーパー エコノミー
スーパー エコノミー USAシリーズ
コンテナー
耐熱 ブラケース
カスト
トリミング 商品



### 包帯スーパー剪刀

商品コード 規格サイズ  
BS-1032 18cm



### 万能スーパー剪刀

商品コード 規格サイズ  
BS-1033 19cm



### ワイヤー剪刀

商品コード 規格サイズ  
BS-1035 12cm



### 爪用剪刀 ニッパー型

商品コード 規格サイズ  
BS-1034 11cm



ピンセット

商品コード 規格サイズ  
BS-1040 9cm



ピンセット 有鉤

商品コード 規格サイズ  
BS-1043 13cm



アドソンピンセット

商品コード 規格サイズ  
BS-1044 12cm 有鉤  
BS-1045 12cm 無鉤

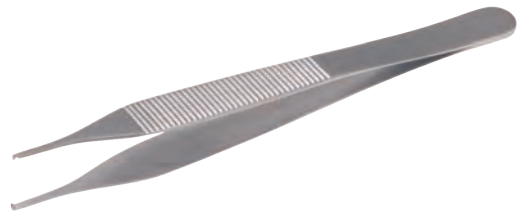

アドソンピンセット

商品コード 規格サイズ  
BS-1046 12cm 有鉤  
※基本は、サテン仕上げです。



マイクロアドソンピンセット

商品コード 規格サイズ  
BS-1048 12cm



ブラウンアドソンピンセット

商品コード 規格サイズ  
BS-1049 12cm

セット商品
メス
FRIGZ-VETS オリジナル商品
剪刀
ピンセット
持針器
鉗子
鉤
開創器
骨関係
剥離子
耳鼻科
その他
歯科
チタン
左利き
エコノミー
スーパー エコノミー
スーパー エコノミー USAシリーズ
コンテナー
耐熱 ブラケース
カスト
トリミング 商品

セット商品
メス
FRIGZ-VETS オリジナル商品
剪刀
ピンセット
持針器
鉗子
鉤
開創器
骨関係
剥離子
耳鼻科
その他
歯科
チタン
左利き
エコノミー
スーパー エコノミー
スーパー エコノミー USAシリーズ
コンテナー
耐熱 ブラケース
カスト
トリミング 商品



### ビショップ有鉤ピンセット

商品コード 規格サイズ  
BS-1053 9.5cm

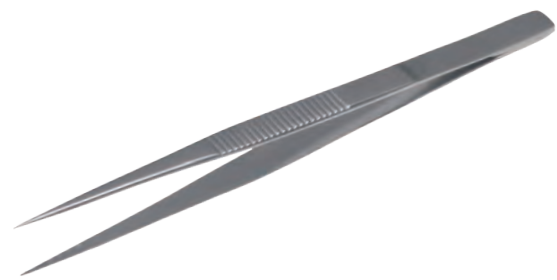

### 眼科ピンセット

商品コード 規格サイズ  
BS-1055 11.5cm



### スプリンターピンセット

商品コード 規格サイズ  
BS-1054 9cm



### ルースピンセット

商品コード 規格サイズ  
BS-1056 15cm



### アングルピンセット

商品コード 規格サイズ  
BS-1057 14cm  
BS-1058 16cm  
BS-1059 20cm



### ドベイキーピンセット

商品コード 規格サイズ  
BS-1063 21cm



**ヘガール持針器**

商品コード 規格サイズ  
 BS-1008 13.5cm  
 BS-1009 15.5cm  
 BS-1010 18cm



**モスキート止血鉗子**

商品コード 規格サイズ  
 BS-1070 12.5cm 直  
 BS-1071 12.5cm 曲



**ケリー止血鉗子**

商品コード 規格サイズ  
 BS-1072 14cm 直  
 BS-1073 14cm 曲



**ケリー止血鉗子**

商品コード 規格サイズ  
 BS-1074 16cm 直  
 BS-1075 16cm 曲



**アリス鉗子**

商品コード 規格サイズ  
 BS-1079 15.5cm

セット商品
メス
FRIGZ-VETS オリジナル商品
剪刀
ピンセット
持針器
鉗子
鉤
開創器
骨関係
剥離子
耳鼻科
その他
歯科
チタン
左利き
エコノミー
スーパー エコノミー
スーパー エコノミー USAシリーズ
コンテナー
耐熱 ブラケース
カスト
トリミング 商品

セット商品
メス
FRIGZ-VETS オリジナル商品
剪刀
ピンセット
持針器
鉗子
鉤
開創器
骨関係
剥離子
耳鼻科
その他
歯科
チタン
左利き
エコノミー
スーパー エコノミー
スーパー エコノミー USAシリーズ
コンテナー
耐熱 ブラケース
カスト
トリミング 商品



### アリゲーター鉗子

商品コード BS-1080 規格サイズ 19cm



### 消毒鉗子

商品コード BS-1076 規格サイズ 18cm



### バックハウス布鉗子

商品コード BS-1077 規格サイズ 10.5cm  
BS-1078 規格サイズ 13cm

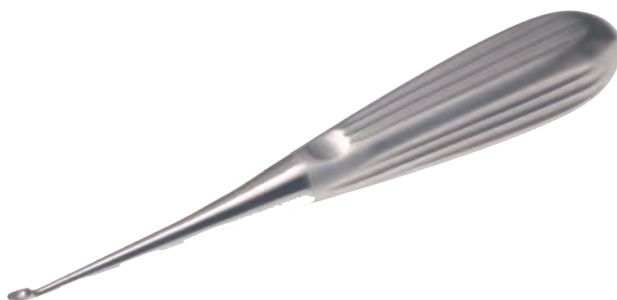

### 鋭匙

商品コード BS-1082 規格サイズ 16cm



**両頭鉤**

商品コード 規格サイズ  
BS-1081 16cm

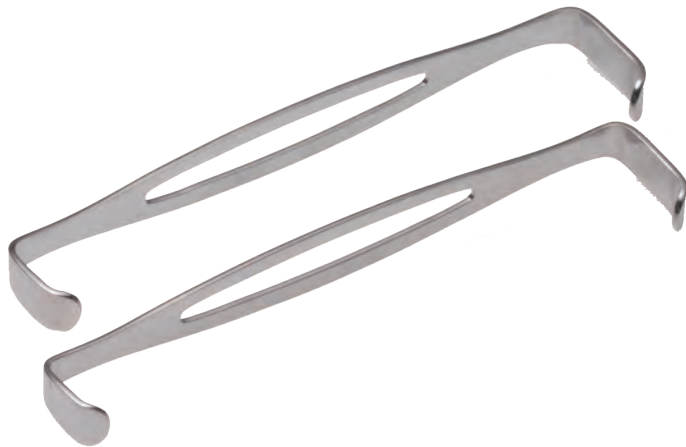

**両頭筋鉤セット**

商品コード 規格サイズ  
BS-1083 20cm



**外科ゾンデ**

商品コード 規格サイズ  
BS-1084 12.5cm



**プローベ**

商品コード 規格サイズ  
BS-1085 15cm

**スーパーエコノミーラインを選ぶ際の注意点**

スーパーエコノミーラインの商品は、単回使用を目的としてつくられた商品になりますが、繰り返しご使用いただくことは可能です。また、剪刀は「切る」、鉗子は「把持する」、ピンセットは「つまめる」、の機能を目的としてつくられており、使い心地等は考慮されておりません。

セット商品
メス
FRIGZ-VETS オリジナル商品
剪刀
ピンセット
持針器
鉗子
鉤
開創器
骨関係
剥離子
耳鼻科
その他
歯科
チタン
左利き
エコノミー
スーパー エコノミー
スーパー エコノミー USAシリーズ
コンテナー
耐熱 ブラケース
カスト
トリミング 商品



## 滅菌ミニコンテナー

上蓋・下部セット



※色見本

モデルチェンジのため  
蓋を止める金具の位置が異なります。

- ・新型→蓋
- ・旧型→下部（底側）

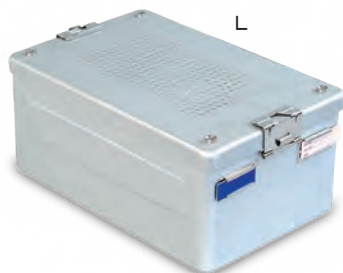

### 滅菌ミニコンテナー シルバー

商品コード	規格サイズ
F410-04	310 × 140 × 45mm
F410-07	310 × 140 × 70mm
F410-10	310 × 140 × 100mm

### 滅菌ミニコンテナー イエロー

商品コード	規格サイズ
F420-04	310 × 140 × 45mm
F420-07	310 × 140 × 70mm
F420-10	310 × 140 × 100mm

### 滅菌ミニコンテナー レッド

商品コード	規格サイズ
F430-04	310 × 140 × 45mm
F430-07	310 × 140 × 70mm
F430-10	310 × 140 × 100mm

### 滅菌ミニコンテナー ブルー

商品コード	規格サイズ
F440-04	310 × 140 × 45mm
F440-07	310 × 140 × 70mm
F440-10	310 × 140 × 100mm

### 滅菌ミニコンテナー グリーン

商品コード	規格サイズ
F450-04	310 × 140 × 45mm
F450-07	310 × 140 × 70mm
F450-10	310 × 140 × 100mm

### 滅菌デンタルコンテナー S

商品コード	サイズ
F510-04	310 × 190 × 40mm

### 滅菌デンタルコンテナー M

商品コード	サイズ
F510-06	310 × 190 × 65mm

### 滅菌デンタルコンテナー L

商品コード	サイズ
F510-13	310 × 190 × 135mm

※滅菌デンタルコンテナーのフィルター必要数について  
旧型 2枚 (A802-11、F804-00) 新型 1枚 (A802-10、F802-00)

商品の切り替え中のため、コンテナーのサイズによって使用するフィルターが異なります。お問い合わせください。

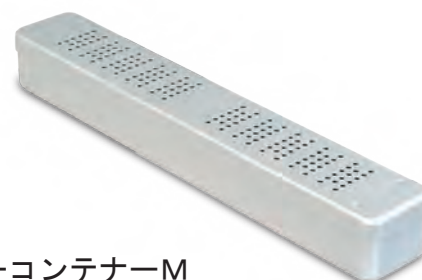

### スコーピーコンテナーS

商品コード	サイズ
A600-01	250 × 60 × 50mm

### スコーピーコンテナーM

商品コード	サイズ
A600-02	450 × 70 × 70mm

セット商品
メス
FRIGZ-VETS オリジナル商品
剪刀
ピンセット
持針器
鉗子
鉤
開創器
骨関係
剥離子
耳鼻科
その他
歯科
チタン
左利き
エコノミー
スーパー エコノミー
スーパー エコノミー USAシリーズ
コンテナー
耐熱 ブラケース
キャスト
トリミング 商品

## ミニコンテナ・デンタルコンテナ専用アクセサリ

セット商品
メス
FRIGZ-VETS オリジナル商品
剪刀
ピンセット
持針器
鉗子
鉤
開創器
骨関係
剥離子
耳鼻科
その他
歯科
チタン
左利き
エコノミー
スーパー エコノミー
スーパー エコノミー USAシリーズ
<b>コンテナ</b>
耐熱 ブラケース
カスト
トリミング 商品

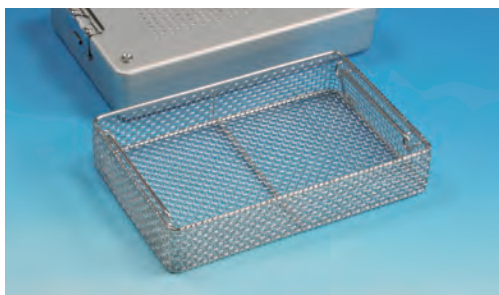

### ミニ・デンタルコンテナ用 ワイヤーバスケット

商品コード	サイズ
A490-05 ミニ用	L:265 × W:120 × H:45mm
A500-05 デンタル用	L:270 × W:170 × H:45mm

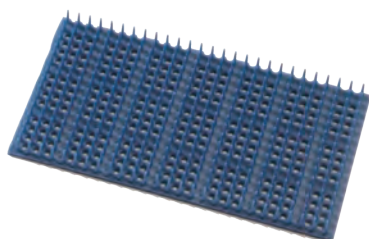

### シリコン保護マット

商品コード	サイズ
F900-12 ミニ用	270 × 125mm
F900-18 デンタル用	300 × 180mm

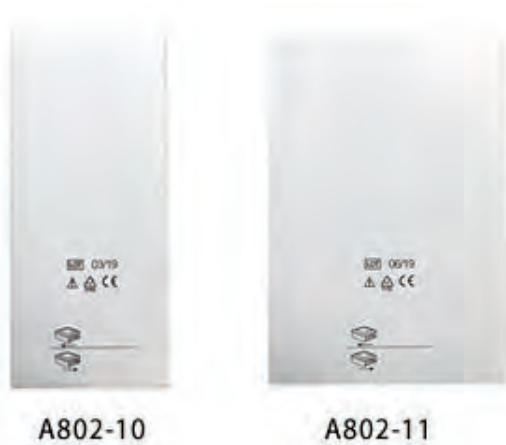

### PTFE フィルター

(1,200 回程度使用可)

商品コード	規格サイズ
A802-10	215 × 95mm
A802-11	215 × 145mm (旧デンタルコンテナ用)

### 交換用ディスプレイザブルフィルター

(1 回使い捨て 100 枚入)

商品コード	規格サイズ
F802-00	215 × 95mm
F804-00	215 × 145mm (旧デンタルコンテナ用)



### プラスチックセキュリティシール 100 個入

商品コード
F819-00



### インディケーターパーラベル

ST/ デンタル / ミニ 用 100 枚入

商品コード
F812-00



※全サイズ、シリコンマット付

## 耐熱プラマイクロケース

商品コード	サイズ
MT900-01	L: 152 × D: 64 × H: 19mm
MT900-02	L: 190 × D: 64 × H: 19mm
MT900-03	L: 165 × D: 100 × H: 19mm
MT900-04	L: 190 × D: 100 × H: 19mm
MT900-05	L: 254 × D: 152 × H: 19mm
MT900-06	L: 254 × D: 152 × H: 38mm (2段)
MT900-07	L: 254 × D: 152 × H: 38mm
MT900-08	L: 381 × D: 254 × H: 19mm

※この商品は軽量で耐久性に優れた商品です。

※優れた視認性により器具の判別が容易です。

※ガス滅菌や薬液消毒はもちろん、180℃までの乾熱滅菌、浸漬滅菌、160℃までのオートクレーブにも耐えられます。

※ベーストレイ内側に設けられた小さな丸い突起が、シリコンマットとベーストレイが密着するのを防ぎます。水の貯留を防ぎ乾燥を促進させます。

※プラズマ滅菌には対応していません。

セット商品
メス
FRIGZ-VETS オリジナル商品
剪刀
ピンセット
持針器
鉗子
鉤
開創器
骨関係
剥離子
耳鼻科
その他
歯科
チタン
左利き
エコノミー
スーパー エコノミー
スーパー エコノミー USAシリーズ
コンテナ
耐熱 プラケース
カスト
トリミング 商品

国内からのお取寄せになります。



### 角型カスト (横・底開閉式)

商品コード	サイズ cm
FM-30-AS	29.5 × 23 × 7.5cm
FM-30-AM	32.5 × 26 × 7.5cm
FM-30-AL	35.5 × 29 × 7.5cm

### 角型カスト (フタ・底開閉式)

商品コード	サイズ cm
FM-31-BS	29.5 × 23 × 7.5cm
FM-31-BM	32.5 × 26 × 7.5cm
FM-31-BL	35.5 × 29 × 7.5cm

### 角型カスト (フタ・底開閉式)

商品コード	サイズ cm
FM-32-CS	29.5 × 23 × 8.5cm
FM-32-CM	32.5 × 26 × 8.5cm
FM-32-CL	35.5 × 29 × 8.5cm



### 角型カスト (横・底開閉式)

商品コード	サイズ cm
FM-33-DS	29.5 × 23 × 9.5cm
FM-33-DM	32.5 × 26 × 9.5cm
FM-33-DL	35.5 × 29 × 9.5cm

### 角型カスト (フタ・底開閉式)

商品コード	サイズ cm
FM-34-EL	35.5 × 29 × 9.5cm

### 角型カスト (フィルター式)

商品コード	サイズ cm
FM-35-FS	29.5 × 23 × 8.5cm
FM-35-FM	32.5 × 26 × 8.5cm
FM-35-FL	35.5 × 29 × 8.5cm



### 角型カスト (フタ・底開閉式)

商品コード	サイズ cm
FM-40-AS	27 × 12 × 8.5cm
FM-40-AL	31 × 13 × 9.0cm

### 角型カスト (フィルター式)

商品コード	サイズ cm
FM-42-FAL	31 × 13 × 9.0cm



### 角型カスト (フタ・底開閉式)

商品コード	サイズ cm
FM-41-BS	24 × 18 × 7.0cm
FM-41-DS	27 × 21 × 7.0cm
FM-41-BL	24 × 18 × 8.5cm
FM-41-DL	27 × 21 × 8.5cm

### 角型カスト (フィルター式)

商品コード	サイズ cm
FM-42-FBS	24 × 18 × 7.0cm
FM-42-FBL	24 × 18 × 8.5cm

セット商品
メス
FRIGZ-VETS オリジナル商品
剪刀
ピンセット
持針器
鉗子
鉤
開創器
骨関係
剥離子
耳鼻科
その他
歯科
チタン
左利き
エコノミー
スーパー エコノミー
スーパー エコノミー USAシリーズ
コンテナ
耐熱 ブラケース
カスト
トリミング 商品

国内からのお取寄せになります。



### 角型カスト (フタ・底開閉式)

商品コード サイズ cm  
 FM-43-CS 27 × 12 × 4.0cm  
 FM-43-CL 31 × 13 × 4.0cm



### 小物カスト (フタ・底開閉式)

商品コード サイズ cm  
 FM-44-00 20 × 7 × 4.0cm



### 角型カスト (フタ・底開閉式)

商品コード サイズ cm  
 FM-48-GL 16 × 16 × 11.0cm  
 FM-48-GS 12 × 12 × 8.5cm  
 フィルター一式 (※フタ・底開閉式ではありません。)  
 FM-42-FGL 16 × 16 × 11.0cm



### 角型カスト (フタ・底開閉式)

商品コード サイズ cm  
 FM-50-HS 21 × 15 × 4cm  
 FM-50-HM 24 × 18 × 4cm  
 FM-50-HL 27 × 21 × 4cm



### 丁番付バット

商品コード サイズ cm  
 FM-06-21 W21 × D15 × H7  
 FM-06-24 W24 × D18 × H7  
 FM-06-27 W27 × D21 × H7  
 FM-06-30 W30 × D24 × H7  
 FM-06-33 W33 × D27 × H7  
 FM-06-36 W36 × D30 × H7



### 込ガーゼカスト・綿球カスト

商品コード サイズ cm  
 FM-49-00 10 × 10 × 7.0cm



### フィルター式丸型ガーゼ缶

商品コード サイズ cm  
 FM-46-18 直径 18 × 12cm  
 FM-46-27 直径 27 × 18cm



### 丸型ガーゼ缶一般

商品コード サイズ cm  
 FM-19-18 直径 18 × 12cm  
 FM-19-27 直径 27 × 18cm

- セット商品
- メス
- FRIGZ-VETS  
オリジナル商品
- 剪刀
- ピンセット
- 持針器
- 鉗子
- 鉤
- 開創器
- 骨関係
- 剥離子
- 耳鼻科
- その他
- 歯科
- チタン
- 左利き
- エコノミー
- スーパー  
エコノミー
- スーパー  
エコノミー  
USAシリーズ
- コンテナ
- 耐熱  
ブラケース
- カスト
- トリミング  
商品

国内からのお取寄せになります。

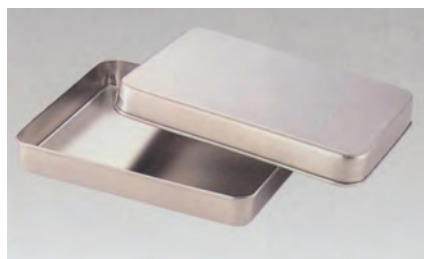

## フタ付バット

商品コード	サイズ cm
FM-01-21	W21 × D15 × H4
FM-01-24	W24 × D18 × H4
FM-01-27	W27 × D21 × H4
FM-01-30	W30 × D24 × H4
FM-01-33	W33 × D27 × H4
FM-01-36	W36 × D30 × H4

## ステンレスバット

商品コード	サイズ cm
FM-03-21	W21 × D15 × H4
FM-03-24	W24 × D18 × H4
FM-03-27	W27 × D21 × H4
FM-03-30	W30 × D24 × H4
FM-03-33	W33 × D27 × H4
FM-03-36	W36 × D30 × H4

## 深型フタ付バット

商品コード	サイズ cm
FM-02-21	W21 × D15 × H5
FM-02-24	W24 × D18 × H6
FM-02-27	W27 × D21 × H6
FM-02-30	W30 × D24 × H6
FM-02-33	W33 × D27 × H6
FM-02-36	W36 × D30 × H6

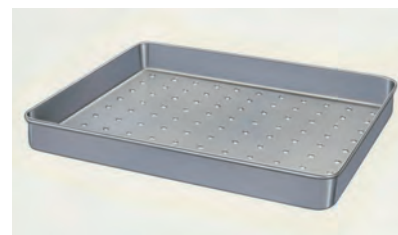

## 深型ステンレスバット

商品コード	サイズ cm
FM-04-21	W21 × D15 × H5
FM-04-24	W24 × D18 × H6
FM-04-27	W27 × D21 × H6
FM-04-30	W30 × D24 × H6
FM-04-33	W33 × D27 × H6
FM-04-36	W36 × D30 × H6

## フタ付パンチングバット

商品コード	サイズ cm
FM-17-21	W21 × D15 × H4
FM-17-24	W24 × D18 × H4
FM-17-27	W27 × D21 × H4
FM-17-30	W30 × D24 × H4
FM-17-33	W33 × D27 × H4
FM-17-36	W36 × D30 × H4

## パンチングバット

商品コード	サイズ cm
FM-16-21	W21 × D15 × H4
FM-16-24	W24 × D18 × H4
FM-16-27	W27 × D21 × H4
FM-16-30	W30 × D24 × H4
FM-16-33	W33 × D27 × H4
FM-16-36	W36 × D30 × H4



## テーパー付バット

商品コード	サイズ cm
FM-05-21	W21 × D15 × H3.5
FM-05-24	W24 × D18 × H3.5
FM-05-27	W27 × D21 × H3.5
FM-05-30	W27 × D24 × H4
FM-05-33	W27 × D27 × H4
FM-05-36	W36 × D30 × H4

## ステンレス膿盆

商品コード	サイズ cm
FM-18-20	20cm
FM-18-21	21cm
FM-18-22	22cm
FM-18-24	24cm
FM-18-27	27cm
FM-18-30	30cm
FM-18-33	33cm
FM-18-36	36cm
FM-18-40	40cm



トリミング用のハサミです。医療器械ではありません。



**ストレート シザー 7インチ**

商品コード SJ-001 (J70)    サイズ 全長約 18 cm    重さ 約 56g



**ストレート シザー 7.5インチ**

商品コード SJ-002 (JZ75)    サイズ 全長約 19 cm    重さ 約 67g



**カーブ シザー 7インチ**

商品コード SJ-003 (J70C)    サイズ 全長約 18 cm    重さ 約 70g



**チャンカーブレンダー シザー 7インチ**

商品コード SJ-004 (J7021)    サイズ 全長約 18 cm    重さ 約 67g



**ブレンディング シザー 7インチ**

商品コード SJ-005 (J7037)    サイズ 全長約 18 cm    重さ 約 67g



**セニング シザー 7インチ**

商品コード SJ-006 (J7052)    サイズ 全長約 18 cm    重さ 約 76g



**カーブ ブレンディング シザー 7インチ**

商品コード SJ-007 (J7027C)    サイズ 全長約 18 cm    重さ 約 72g

セット商品

メス

FRIGZ-VETS  
オリジナル商品

剪刀

ピンセット

持針器

鉗子

鉤

開創器

骨関係

剥離子

耳鼻科

その他

歯科

チタン

左利き

エコノミー

スーパー  
エコノミー

スーパー  
エコノミー  
USAシリーズ

コンテナー

耐熱  
ブラケース

カスト

トリミング  
商品

# index (商品コード 番号順)

商品コード	商品名	ページ	商品コード	商品名	ページ	商品コード	商品名	ページ
A001-012A	T/C アドソンマイクロ ピンセット	48	A243-8620	ドゥペーキー ピンセット 1.5	53	B022-1305	一般外科剪刀 ハズシ	41
A001-012B	T/C アドソンマイクロ ピンセット	48	A243-8624	ドゥペーキー ピンセット 1.5	53	B022-1306	一般外科剪刀 ハズシ	41
A001-012C	T/C アドソンブラウン ピンセット	48	A243-8630	ドゥペーキー ピンセット 1.5	53	B022-1307	一般外科剪刀 ハズシ	41
A001-012D	T/C アドソンドゥペーキー ピンセット	48	A243-8816	ドゥペーキー ピンセット 2.0	53	B022-1315	一般外科剪刀 ネジ止	40
A001-012T	T/C アドソンピンセット	48	A243-8820	ドゥペーキー ピンセット 2.0	53	B023-014A	T/C メッツェンバーム・フィノ剪刀	29
A001-012X	T/C アドソンピンセット	48	A243-8824	ドゥペーキー ピンセット 2.0	53	B023-014B	T/C メッツェンバーム・フィノ剪刀	29
A001-015X	T/C アドソンロング ピンセット	48	A243-8830	ドゥペーキー ピンセット 2.0	53	B023-014C	T/C メッツェンバーム剪刀	29
A002-013X	T/C 一般外科ピンセット	47	A292-150	多鉤把持ピンセット	50	B023-014D	T/C メッツェンバーム・フィノ剪刀	30
A002-014X	T/C 一般外科ピンセット	47	A292-200	多鉤把持ピンセット	50	B023-014E	T/C メッツェンバーム・フィノ剪刀	30
A002-017C	T/C クッシングピンセット角度付	47	A294-150	多鉤把持ピンセット	50	B023-014X	T/C メッツェンバーム剪刀	29
A002-017S	T/C クッシングピンセット 1.8	47	A294-200	多鉤把持ピンセット	50	B023-016C	T/C メッツェンバーム剪刀	29
A002-017T	T/C 内胸動脈剥離 ピンセット	46	A306-240	ドゥペーキー ピンセット 3.5	53	B023-016X	T/C メッツェンバーム剪刀	29
A002-017Y	T/C 内胸動脈剥離 ピンセット	46	A359-4198	グレフエ デリケートピンセット	61	B023-018C	T/C メッツェンバーム剪刀	29
A002-018X	T/C 一般外科ピンセット	47	A359-4200	グレフエ デリケートピンセット	61	B023-018X	T/C メッツェンバーム剪刀	29
A002-020X	T/C 一般外科ピンセット	47	A359-4202	グレフエ デリケートピンセット	61	B023-020C	T/C メッツェンバーム剪刀	29
A002-023X	T/C 一般外科ピンセット	47	A359-4204	グレフエ デリケートピンセット	61	B023-020X	T/C メッツェンバーム剪刀	29
A002-025X	T/C 一般外科ピンセット	47	A360-4207	グレフエ デリケートピンセット	61	B023-023C	T/C メッツェンバーム剪刀	29
A003-015C	T/C マッケンドウー ピンセット	47	A360-4209	グレフエ デリケートピンセット	61	B023-023X	T/C メッツェンバーム剪刀	29
A003-015X	T/C ポッツ・スミス 先細ピンセット	47	A360-4213	グレフエ デリケートピンセット	61	B023-025C	T/C メッツェンバーム剪刀	29
A003-018X	T/C ポッツ・スミス 先細ピンセット	47	A360-4215	グレフエ デリケートピンセット	61	B023-025X	T/C メッツェンバーム剪刀	29
A003-020X	T/C ポッツ・スミス 先細ピンセット	47	A360-4224	スチーフン デリケートピンセット	60	B023-028C	T/C メッツェンバーム剪刀	29
A003-023X	T/C ポッツ・スミス 先細ピンセット	47	A360-4225	スチーフン デリケートピンセット	60	B023-028X	T/C メッツェンバーム剪刀	29
A003-025X	T/C ポッツ・スミス 先細ピンセット	47	A361-4226	フォスター デリケートピンセット	59	B023-030C	T/C メッツェンバーム剪刀	29
A037-0524	アドソンピンセット	52	A361-4227	フォスター デリケートピンセット	59	B023-030X	T/C メッツェンバーム剪刀	29
A037-0524G	アドソン・グレーフェ ピンセット	52	A361-4228	フォスター デリケートピンセット	59	B023-0330	メーヨ剪刀	41
A037-0525	アドソン・ロングピンセット	52	A361-4229	フォスター デリケートピンセット	59	B023-0330-L	メーヨ剪刀 左利き専用	141
A037-0526	マッキンジーピンセット	51	A362-4236	ギル デリケートピンセット	59	B023-0331	メーヨ剪刀	41
A037-0527	セムケンピンセット	51	A362-4237	ギル デリケートピンセット	59	B023-0331-L	メーヨ剪刀 左利き専用	141
A037-0528	セムケンピンセット	51	A362-4242	ビショップ デリケートピンセット	60	B023-0334	メーヨ・ステイール剪刀	42
A037-1513	一般外科ピンセット 折曲	49	A362-4242L	ビショップ デリケートピンセット	60	B023-0335	メーヨ・ステイール剪刀	42
A037-1515	一般外科ピンセット 折曲	49	A362-4243	ビショップ デリケートピンセット	60	B023-0336	メーヨ剪刀	41
A037-1516	一般外科ピンセット 折曲	49	A362-4243L	ビショップ デリケートピンセット	60	B023-0337	メーヨ剪刀	41
A037-1526	マッキンジーピンセット	51	A364-4254	グレッフエピンセット	56	B023-0338	メーヨ・ステイール剪刀	42
A037-2513	一般外科ピンセット 太波	49	A364-4254S	グレッフエピンセット	56	B023-0339	メーヨ・ステイール剪刀	42
A037-2515	一般外科ピンセット 太波	49	A364-4256	グレッフエピンセット	56	B023-0342	メーヨ剪刀	41
A037-2516	一般外科ピンセット 太波	49	A364-4256S	グレッフエピンセット	56	B023-0343	メーヨ剪刀	41
A037-2517	一般外科ピンセット 太波	49	A366-4280	ボナコルト デリケートピンセット	60	B024-016A	T/C メッツェンバーム・フィノ剪刀	29
A037-2517K	一般外科ピンセット 折曲	49	A366-4281	ボナコルト デリケートピンセット	60	B024-016X	T/C メッツェンバーム・フィノ剪刀	29
A038-0534	先細外科ピンセット	49	A368-4297	テスマルピンセット 小	61	B024-017X	T/C トエニスアドソン剪刀	31
A038-0536	先細外科ピンセット	49	A368-4302	テスマルピンセット 大	61	B024-018A	T/C メッツェンバーム・フィノ剪刀	30
A038-0537	先細外科ピンセット	49	A376-4407	ルーツェ耳用 ピンセット	55	B024-018C	T/C メッツェンバーム・フィノ剪刀	30
A038-0545	一般外科ピンセット 小波	49	A376-4408	ルーツェ鼻用 ピンセット	55	B024-018F	T/C メッツェンバーム・フィノS型剪刀	30
A038-0546	一般外科ピンセット 小波	49	A376-4417	ルーツェ耳用 ピンセット	55	B024-018M	T/C メッツェンバーム・フィノS型剪刀	30
A038-0547	一般外科ピンセット 小波	49	A376-4418	ルーツェ鼻用 ピンセット	55	B024-018S	T/C メッツェンバーム・フィノ剪刀	30
A038-0549	一般外科ピンセット 小波	49	A400-230	組織ピンセット	54	B024-018X	T/C メッツェンバーム・フィノ剪刀	29
A038-0550	一般外科ピンセット 小波	49	A404-001	組織ピンセット	54	B024-020A	T/C メッツェンバーム・フィノ剪刀	29
A038-0551	一般外科ピンセット 小波	49	A406-230	組織ピンセット	54	B024-020C	T/C メッツェンバーム・フィノ剪刀	30
A038-0552	一般外科ピンセット 小波	49	A408-200	組織ピンセット	54	B024-020F	T/C メッツェンバーム・フィノS型剪刀	30
A038-1550	一般外科ピンセット 小波	49	A490-05	ミニワイヤーバスケット SS	168	B024-020M	T/C メッツェンバーム・フィノS型剪刀	30
A039-0566	ポッツ・スミス ピンセット	51	A500-05	デンタルワイヤーバスケット M	168	B024-020S	T/C メッツェンバーム・フィノ剪刀	30
A039-0567	ポッツ・スミス ピンセット	51	A500-10	デンタルワイヤーバスケット L	168	B024-020X	T/C メッツェンバーム・フィノ剪刀	29
A039-0576	クッシングピンセット 1.8	51	A502-0010	コークピンセット	55	B024-023A	T/C メッツェンバーム・フィノ剪刀	29
A039-0577	クッシングピンセット 1.8 角度付	51	A502-0010	ピンセットコーク型	135	B024-023C	T/C メッツェンバーム・フィノ剪刀	30
A039-1565	ポッツ・スミス ピンセット	51	A502-0060	形成異物ピンセット	54	B024-023F	T/C メッツェンバーム・フィノS型剪刀	30
A039-1567	ポッツ・スミス ピンセット	51	A502-0081	リングピンセット	55	B024-023M	T/C メッツェンバーム・フィノS型剪刀	30
A042-0015	ルースピンセット	56	A502-0082	リングピンセット	55	B024-023S	T/C メッツェンバーム・フィノ剪刀	29
A042-0020	ルースピンセット	56	A502-0083	リングピンセット	55	B024-023X	T/C メッツェンバーム・フィノ剪刀	30
A042-0025	ルースピンセット	56	A502-0083S	トラコマピンセット	55	B025-010A	T/C 形成デリケート剪刀	34
A043-0614	一般外科ピンセット 小波	49	A502-0110	鋭匙ピンセット	54	B025-010B	T/C 形成デリケート剪刀	34
A043-0616	一般外科ピンセット 小波	49	A502-0120	鋭匙ピンセット	54	B025-010C	T/C ストラバスマス剪刀	33
A043-0621	先細外科ピンセット	49	A554-090	睫毛ピンセット	126	B025-010X	T/C ストラバスマス剪刀	33
A043-0623	一般外科ピンセット 小波	49	A560-090	睫毛ピンセット	126	B025-011A	T/C ファイン剪刀	33
A043-0635	一般外科ピンセット 小波	49	A600-01	スコピコンテナー S	167	B025-011B	T/C ファイン剪刀	33
A043-0637	一般外科ピンセット 小波	49	A600-02	スコピコンテナー M	167	B025-011C	T/C アイリス剪刀	33
A043-0640	一般外科ピンセット 小波	49	A802-10	PTFE フィルター	168	B025-011X	T/C アイリス剪刀	33
A043-0642	一般外科ピンセット 小波	49	A802-11	PTFE フィルター	168	B025-012X	T/C ユニバーサル剪刀 (ワイヤー剪刀)	35
A043-1621	先細外科ピンセット	49	A880-230X	T/C 組織ピンセット	54	B025-012X	T/C ユニバーサル剪刀 (ワイヤー剪刀)	112
A043-1637	一般外科ピンセット 小波	49	A980-150X	T/C ドペイキー有鉤ピンセット	46	B025-013C	T/C フォクス剪刀	34
A043-2621	先細外科ピンセット	49	A980-190X	T/C ドペイキー有鉤ピンセット	46	B025-013X	T/C フォクス剪刀	34
A044-0665	アドソンピンセット	52	A980-240X	T/C ドペイキー有鉤ピンセット	46	B025-0366	メッツェンバーム剪刀	42
A044-0670	アドソン・ロングピンセット	52	AM525-100L	マイクロリングピンセット	61	B025-0366-L	メッツェンバーム剪刀 左利き専用	141
A044-0676	セムケンピンセット	51	AM525-100M	マイクロリングピンセット	61	B025-0368	メッツェンバーム剪刀	42
A044-0682	先端極細ピンセット	51	B019-012X	T/C 鋼線剪刀	35	B025-0369	メッツェンバーム剪刀	42
A044-0683	先端極細ピンセット	51	B019-012X	T/C 鋼線剪刀	112	B025-0369-L	メッツェンバーム剪刀 左利き専用	141
A044-0684	先端極細ピンセット	51	B019-017X	T/C 鋼線剪刀	35	B025-0371	メッツェンバーム剪刀	42
A044-1682	先端極細ピンセット	51	B019-017X	T/C 鋼線剪刀	112	B025-1366	メッツェンバーム剪刀	42
A044-1683	先端極細ピンセット	51	B019-022X	T/C 鋼線剪刀	35	B025-1369	メッツェンバーム剪刀	42
A044-1684	先端極細ピンセット	51	B019-022X	T/C 鋼線剪刀	111	B026-016C	T/C ケリー剪刀	34
A045-0685	ジェラルドピンセット	56	B021-014A	T/C 外科剪刀	27	B026-016X	T/C ケリー剪刀	34
A045-0686	ジェラルドピンセット	56	B021-014B	T/C 外科剪刀	27	B026-0373	メッツェンバーム剪刀	42
A045-0697	アドソン・ドゥペーキー ピンセット	52	B021-014C	T/C 外科剪刀	27	B026-0376	メッツェンバーム剪刀	42
A045-0697B	アドソン・ブラウン ピンセット	52	B021-014L	T/C 外科剪刀	27	B026-0379	メッツェンバーム剪刀	42
A045-0698	アドソン・マイクロ ピンセット	52	B021-014M	T/C 外科剪刀	27	B026-0382	メッツェンバーム剪刀	42
A045-0698S	アドソン・マイクロ ピンセット	52	B021-014X	T/C 外科剪刀	27	B027-011X	T/C ウグナー剪刀	34
A045-0699	アドソン・マイクロ ピンセット	52	B021-019V	T/C エクセル・マイクロ剪刀	25	B027-018D	T/C ポッツミス・アングル剪刀	31
A045-0700	先端極細ピンセット	58	B021-119V	T/C エクセル・マイクロ剪刀	25	B027-019A	T/C ポッツミス・アングル剪刀	31
A045-1697	アドソン・ドゥペーキー ピンセット	52	B021-219V	T/C エクセル・マイクロ剪刀	25	B027-019B	T/C ポッツミス・アングル剪刀	31
A049-0736	デリケートピンセット	58	B021-319V	T/C マイクロ剪刀	25	B027-019C	T/C ドペイキー・アングル剪刀	32
A049-0736L	眼科ピンセット	55	B022-014M	T/C メーヨ剪刀	28	B027-019D	T/C ドペイキー・アングル剪刀	32
A049-0737	デリケートピンセット	58	B022-014X	T/C メーヨ剪刀	28	B027-019E	T/C ドペイキー・アングル剪刀	32
A049-0738	デリケートピンセット	58	B022-015C	T/C メーヨ・ステイール剪刀	28	B027-023C	T/C ドペイキー・アングル剪刀	32
A049-0739	デリケートピンセット	58	B022-015X	T/C メーヨ・ステイール剪刀	28	B027-023E	T/C ドペイキー・アングル剪刀	32
A049-0739L	眼科ピンセット	55	B022-016C	T/C メーヨ・レクサー剪刀	28	B027-023X	T/C ドペイキー・アングル剪刀	32
A049-0740	デリケートピンセット	58	B022-016X	T/C メーヨ・レクサー剪刀	28	B027-419	キルナー剪刀	43
A049-0741	デリケートピンセット	58	B022-017A	T/C メーヨ・ステイール剪刀	28	B027-419V	スーパー・キルナー剪刀	43
A049-0750	デリケートピンセット 極細	58	B022-017C	T/C メーヨ・ステイール剪刀	28	B027-420	キルナー剪刀	43
A049-0751	デリケートピンセット 極細	58	B022-017M	T/C メーヨ剪刀	28	B027-420H	T/C ヘモ用剪刀改良型	130
A049-0754	デリケートピンセット 極細	58	B022-017X	T/C メーヨ剪刀	28	B027-420V	スーパー・キルナー剪刀	38
A049-0755	デリケートピンセット 極細	58	B022-023M	T/C メーヨ剪刀	28	B028-018X	T/C リスター剪刀 (包帯剪刀)	35
A049-0758	デリケートピンセット 極細	58	B022-023X	T/C メーヨ剪刀	28	B028-020X	T/C シムス剪刀	29
A049-0759	デリケートピンセット 極細	58	B022-0286	一般外科剪刀 ネジ止	40	B028-023X	T/C シムス剪刀	29
A049-0762	ハンターピンセット	56	B022-0286-L	一般外科剪刀 ネジ止 左利き専用	141	B028-024X	T/C ブランス剪刀 (ギブス剪刀)	35
A049-0763	ハンターピンセット	56	B022-0287	一般外科剪刀 ネジ止	40	B028-433V	スーパー・扁桃腺剪刀 ダンディ	39
A051-0776	精密ピンセット	57	B022-0287-L	一般外科剪刀 ネジ止 左利き専用	141	B029-016C	T/C マイクロ剪刀	25
A051-0777	精密ピンセット	57	B022-0288	一般外科剪刀 ネジ止	40	B029-016X	T/C マイクロ剪刀	25
A051-0778	精密ピンセット	57	B022-0288-L	一般外科剪刀 ネジ止 左利き専用	141	B032-0458	メッツェンバーム・フィノ剪刀	42
A051-0780	精密ピンセット	57	B022-0295	一般外科剪刀 ネジ止	40	B032-0459	メッツェンバーム・フィノ剪刀	42
A051-0781	精密ピンセット	57	B022-0295-L	一般外科剪刀 ネジ止 左利き専用	141	B032-0460	メッツェンバーム・フィノ剪刀	42
A051-0783	精密ピンセット	57	B022-0296	一般外科剪刀 ネジ止	40	B032-0461	メッツェンバーム・フィノ剪刀	42
A210-130	多鉤外科ピンセット	50	B022-0305	一般外科剪刀 ネジ止	40	B032-1460	メッツェンバーム・フィノ剪刀	42
A210-145	多鉤外科ピンセット	50	B022-0305-L	一般外科剪刀 ネジ止 左利き専用	141	B032-1461	メッツェンバーム・フィノ剪刀	42
A210-160	多鉤外科ピンセット	50	B022-0306	一般外科剪刀 ネジ止	40	B032-2460	メッツェンバーム・フィノ剪刀	42
A210-180	多鉤外科ピンセット	50	B022-0307	一般外科剪刀 ネジ止	40	B032-2461	メッツェンバーム・フィノ剪刀	42
A210-200	多鉤外科ピンセット	50	B022-0307-L	一般外科剪刀 ネジ止 左利き専用	141	B033-0464	抜糸剪刀	44
A210-250	多鉤外科ピンセット	50	B022-0314	一般外科剪刀 ネジ止	40	B033-0465	抜糸剪刀	44
A243-8416	ドゥペーキー ピンセット 2.7	53	B022-0314-L	一般外科剪刀 ネジ止 左利き専用	141	B033-0467	抜糸剪刀	44
A243-8420	ドゥペーキー ピンセット 2.7	53	B022-0315	一般外科剪刀 ネジ止	40	B033-0468	抜糸剪刀	44
A243-8424	ドゥペーキー ピンセット 2.7	53	B022-1286	一般外科剪刀 ハズシ	41	B034-0476	アイリス剪刀 (眼科剪刀)	42
A243-8430	ドゥペーキー ピンセット 2.7	53	B022-1287	一般外科剪刀 ハズシ	41	B034-0476B	アイリス剪刀 (眼科剪刀)	42
A243-8616	ドゥペーキー ピンセット 1.5	53	B022-1288	一般外科剪刀 ハズシ	41	B034-0476-L	アイリス剪刀 左利き専用	141
A243-8616D								

# index (商品コード 番号順)

商品コード	商品名	ページ	商品コード	商品名	ページ	商品コード	商品名	ページ
B034-0477B	アイリス剪刀 (眼科剪刀)	42	B992-027-L	形成剪刀 左利き専用	141	C013-012X	T/C オールセン・ヘガール特針器	68
B034-0477-L	アイリス剪刀 左利き専用	141	B992-027T	形成剪刀	43	C013-014X	T/C オールセン・ヘガール特針器	68
B034-480	デリケート剪刀	43	B992-027V	スーパー・形成剪刀	37	C013-014XL	T/C オールセン・ヘガール特針器 左利き専用	142
B034-480V	スーパー・デリケート剪刀	38	B992-030	形成特殊剪刀 (糸切剪刀)	44	C013-016XL	T/C オールセン・ヘガール特針器 左利き専用	142
B034-481	デリケート剪刀	43	B992-030V	スーパー・形成特殊剪刀	37	C013-017X	T/C オールセン・ヘガール特針器	68
B034-481V	スーパー・デリケート剪刀	38	B992-034	形成特殊剪刀 (糸切剪刀)	44	C013-017XL	T/C オールセン・ヘガール特針器 左利き専用	142
B034-482	デリケート剪刀	43	B992-034V	スーパー・形成特殊剪刀	37	C013-019X	T/C オールセン・ヘガール特針器	68
B034-483	デリケート剪刀	43	BS-1008	ヘガール特針器	163	C014-014X	T/C マッチュー特針器	67
B035-0487	ユニバーサル剪刀 (ワイヤー剪刀)	35	BS-1009	ヘガール特針器	163	C014-017T	T/C マッチュー特針器 (TANGE)	67
B035-0487V	ユニバーサル剪刀 (ワイヤー剪刀)	112	BS-1010	ヘガール特針器	163	C014-114X	T/C マッチュー特針器	67
B035-0489	金冠剪刀	44	BS-1013	メーヨ外科剪刀	159	C014-117M	T/C マッチュー特針器 (イン)	67
B035-0490	金冠剪刀	44	BS-1014	メーヨ外科剪刀	159	C014-117X	T/C マッチュー特針器	67
B036-0100	マイクロ剪刀	26	BS-1015	メーヨ外科剪刀	159	C014-120M	T/C マッチュー特針器 (イン)	67
B036-0101	マイクロ剪刀	26	BS-1016	メーヨ外科剪刀	159	C014-120X	T/C マッチュー特針器 (イン)	67
B036-0102	マイクロ剪刀	26	BS-1017	メッセンバーム剪刀	159	C014-220M	T/C マッチュー特針器 (イン)	67
B036-0103	マイクロ剪刀	26	BS-1020	デリケート剪刀	159	C014-220X	T/C マッチュー特針器	67
B036-0104	マイクロ剪刀	26	BS-1021	デリケート剪刀	159	C015-014X	T/C マッチュー・フレンチ特針器	67
B036-0105	マイクロ剪刀 玉付	26	BS-1023	外科剪刀 片尖	159	C015-017X	T/C マッチュー・フレンチ特針器	67
B036-0106	マイクロ剪刀 玉付	26	BS-1024	外科剪刀 両鈍	159	C015-020X	T/C マッチュー・フレンチ特針器	67
B036-0107	マイクロ剪刀 玉付	26	BS-1026	外科剪刀 両鈍	159	C169-1965	マイクロ・カストロ特針器	73
B036-0108	マイクロ剪刀 玉付	26	BS-1027	アングル外科剪刀	159	C170-1971	マイクロ・プラキアアルトルートン特針器	73
B036-0109	マイクロ剪刀 玉付	26	BS-1032	包帯スーパー剪刀	160	C171-1978	マイクロ・カストロ特針器	73
B036-0110	マイクロ剪刀	25	BS-1033	万能スーパー剪刀	160	C173-1995	メーヨ・ヘガール特針器	73
B036-0111	マイクロ剪刀	25	BS-1034	爪用剪刀 ニッパー型	160	C173-1995-L	ヘガール特針器 左利き専用	142
B036-0131	マイクロ剪刀	25	BS-1035	ワイヤー剪刀	160	C173-1996	メーヨ・ヘガール特針器	73
B036-0132	マイクロ剪刀	25	BS-1040	ピンセット	161	C173-1997	メーヨ・ヘガール特針器	73
B036-0139	マイクロ剪刀	25	BS-1043	ピンセット 有鉤	161	C173-1998	メーヨ・ヘガール特針器	73
B036-0140	マイクロ剪刀	25	BS-1044	アドソンピンセット	161	C173-2095	メーヨ・ヘガール特針器	73
B036-505V	スーパー・ロッケン剪刀	39	BS-1045	アドソンピンセット	161	C177-2040	マッチュー特針器	73
B166-200	子宮剪刀	45	BS-1046	アドソンピンセット	161	C177-2043	マッチュー特針器	73
B166-230	子宮剪刀	45	BS-1048	マイクロアドソンピンセット	161	C177-2141	マッチュー特針器	73
B167-200	子宮剪刀	45	BS-1049	プリアンアドソンピンセット	161	C177-2142	マッチュー特針器	73
B167-230	子宮剪刀	45	BS-1053	ビショップ有鉤ピンセット	162	C177-2241	マッチュー特針器	73
B171-130	ブッシュ膣帯剪刀	45	BS-1054	スプリンタ-ピンセット	162	C174-200	T/C ローゼル特針器	20
B171-160	ブッシュ膣帯剪刀	45	BS-1055	眼科ピンセット	162	C174-230	T/C ローゼル特針器	20
B173-105	USA 膣帯剪刀	45	BS-1056	ルースピンセット	162	C910-120	クリップ奪鉗子	20
B190-2161	リスター剪刀 (包帯剪刀)	44	BS-1057	アングルピンセット	162	C914-130	コランクリップ奪鉗子	20
B190-2162	リスター剪刀 (包帯剪刀)	44	BS-1058	アングルピンセット	162	D101-142	外科剪刀	156
B191-2175	プラス剪刀 (ギブス剪刀)	114	BS-1059	アングルピンセット	162	D108-303	ヘガール特針器	157
B191-2178	ギブス剪刀 エスマルク	114	BS-1063	ドベイキーピンセット	162	D220-287	外科剪刀	156
B191-2179	ギブス剪刀 エスマルク	114	BS-1070	モスキート止血鉗子	163	D220-287	外科剪刀	156
B220-14ME	T/C エクセル・メーヨ剪刀	24	BS-1071	モスキート止血鉗子	163	D220-288	外科剪刀	156
B220-14XE	T/C エクセル・メーヨ剪刀	24	BS-1072	ケリー止血鉗子	163	D220-305	外科剪刀	156
B220-17ME	T/C エクセル・メーヨ剪刀	24	BS-1073	ケリー止血鉗子	163	D220-306	外科剪刀	156
B220-17XE	T/C エクセル・メーヨ剪刀	24	BS-1074	ケリー止血鉗子	163	D220-307	外科剪刀	156
B220-286V	スーパー・外科剪刀	36	BS-1075	ケリー止血鉗子	163	D230-33R	ストーマ剪刀 (メーヨ剪刀)	156
B220-287V	スーパー・外科剪刀	36	BS-1076	消毒鉗子	164	D340-476	眼科剪刀	156
B220-295V	スーパー・外科剪刀	36	BS-1077	バックハウス布鉗子	164	D340-477	眼科剪刀	156
B220-296V	スーパー・外科剪刀	36	BS-1078	バックハウス布鉗子	164	D370-524	アドソン・ピンセット	157
B220-305V	スーパー・外科剪刀	36	BS-1079	アリス鉗子	163	D380-546	外科ピンセット	157
B220-306V	スーパー・外科剪刀	36	BS-1080	アリゲーター鉗子	164	D380-547	外科ピンセット	157
B220-314V	スーパー・外科剪刀	36	BS-1081	両頭鉤	165	D380-549	外科ピンセット	157
B220-315V	スーパー・外科剪刀	36	BS-1082	鋭匙	164	D381-550	外科ピンセット	157
B224-2663	骨剪刀 リストン型	114	BS-1083	両頭筋鉤セット	165	D520-784	モスキート止血鉗子	158
B224-2664	骨剪刀 リストン型	114	BS-1084	外科ソフテ	165	D520-785	モスキート止血鉗子	158
B224-2665	骨剪刀 リストン型	114	BS-1085	フローベ	165	D560-845	ペアン止血鉗子	158
B224-2666	骨剪刀 リストン型	114	BS-1087	VETS 鑿鏡 ハルトマン型	21	D560-846	ペアン止血鉗子	158
B224-2667	骨剪刀 リストン型	114	BS-1088	VETS 鑿鏡 ハルトマン型	21	D580-881	コベル止血鉗子	158
B224-2668	骨剪刀 リストン型	114	BS-1089	VETS 鑿鏡 ハルトマン型	21	D580-882	コベル止血鉗子	158
B224-2669	骨剪刀 リストン型	114	BS-1090	VETS 鑿鏡 ロング型	21	D762-033	剪刀付特針器	157
B224-2670	骨剪刀 リストン型	114	BS-1095G	外科剪刀	21	D762-133	剪刀付特針器	157
B226-2685	肋骨剪刀	114	C004-014A	T/C マイクロ・カストロ特針器	72	D902-161	包帯剪刀	156
B230-14AZ	T/C レザー・メッセンバーム・フィノ剪刀	23	C004-014B	T/C マイクロ・カストロ特針器	72	DDJ1000-14	DDJ カストロヴィエホ 先細マイクロ特針器	74
B230-16CE	T/C エクセル・メッセンバーム剪刀	24	C004-014D	T/C マイクロ・カストロ特針器	72	DDJ1005-14	DDJ カストロヴィエホ 先細マイクロ特針器	74
B230-16XE	T/C エクセル・メッセンバーム剪刀	24	C004-018A	T/C ジャコブゾンバスキュラー特針器	72	DDJ1010-14	DDJ カストロヴィエホ 先細マイクロ特針器	75
B230-18CE	T/C エクセル・メッセンバーム剪刀	24	C004-018B	T/C ジャコブゾンバスキュラー特針器	72	DDJ1015-14	DDJ カストロヴィエホ 先細マイクロ特針器	75
B230-18XE	T/C エクセル・メッセンバーム剪刀	24	C004-020A	T/C ジャコブゾンバスキュラー特針器	72	DDJ1020-14	DDJ カストロヴィエホ ライダー特針器	74
B230-20CE	T/C エクセル・メッセンバーム剪刀	24	C004-020X	T/C ジャコブゾンバスキュラー特針器	72	DDJ1025-14	DDJ カストロヴィエホ ライダー特針器	74
B230-20XE	T/C エクセル・メッセンバーム剪刀	24	C006-012C	T/C コンバースマイクロ特針器	71	DDJ1030-14	DDJ カストロヴィエホ ライダー特針器	75
B230-330V	スーパー・メーヨ剪刀	37	C006-012F	T/C コンバースマイクロ特針器	71	DDJ1035-14	DDJ カストロヴィエホ ライダー特針器	75
B230-331V	スーパー・メーヨ剪刀	37	C006-012G	T/C デルパ特針器	71	DDJ1040-14	DDJ カストロヴィエホ マイクロ特針器	74
B230-336V	スーパー・メーヨ剪刀	37	C006-013G	T/C ハルシー特針器	71	DDJ1045-14	DDJ カストロヴィエホ マイクロ特針器	74
B230-337V	スーパー・メーヨ剪刀	37	C006-013X	T/C ウェブスター特針器	71	DDJ1050-14	DDJ カストロヴィエホ マイクロ特針器	75
B240-16XZ	T/C レザー・メッセンバーム・フィノ剪刀	23	C006-014X	T/C バームガーター特針器	71	DDJ1055-14	DDJ カストロヴィエホ マイクロ特針器	75
B240-18XZ	T/C レザー・メッセンバーム・フィノ剪刀	23	C007-014X	T/C メーヨ・ヘガール特針器	66	DDJ1060-10	DDJ バラケトルマン マイクロ特針器	75
B250-10AZ	T/C レザー・形成剪刀	23	C007-016X	T/C メーヨ・ヘガール特針器	66	DDJ1065-10	DDJ バラケトルマン マイクロ特針器	75
B250-11AZ	T/C レザー・ファイン剪刀	23	C007-017V	T/C ブラックスペシャル特針器	66	DDJ1075-13	DDJ バラケトルマン マイクロ特針器	75
B250-11CE	T/C エクセル・アイリス剪刀	24	C007-017W	T/C ブラックスペシャル特針器	66	DDJ1080-11	DDJ バラケトルマン マイクロ特針器	75
B250-11XE	T/C エクセル・アイリス剪刀	24	C007-018A	T/C メーヨ・ヘガール特針器	66	DDJ1085-11	DDJ バラケトルマン マイクロ特針器	75
B250-366V	スーパー・メッセンバーム剪刀	36	C007-020X	T/C メーヨ・ヘガール特針器	66	DDJ1090-10	DDJ バラケトルマン マイクロ特針器	76
B250-368V	スーパー・メッセンバーム剪刀	36	C007-024X	T/C メーヨ・ヘガール特針器	66	DDJ1095-10	DDJ バラケトルマン マイクロ特針器	76
B250-369V	スーパー・メッセンバーム剪刀	36	C007-026X	T/C メーヨ・ヘガール特針器	66	DDJ1100-11	DDJ バラケトルマン マイクロ特針器	76
B250-371V	スーパー・メッセンバーム剪刀	36	C007-030X	T/C メーヨ・ヘガール特針器	66	DDJ1105-11	DDJ バラケトルマン マイクロ特針器	76
B251-190	特殊強弯剪刀 ドベイキー	45	C008-014S	T/C ヘガールバスキュラー特針器	68	DDJ1110-13	DDJ バラケトルマン マイクロ特針器	75
B251-366V	スーパー・メッセンバーム剪刀	36	C008-014X	T/C ヘガールバスキュラー特針器	68	DDJ1111-14	DDJ マイクロ縫合ピンセット	62
B251-369V	スーパー・メッセンバーム剪刀	36	C008-018S	T/C ヘガールバスキュラー特針器	68	DDJ1111-18	DDJ マイクロ縫合ピンセット	62
B253-135	特殊強弯剪刀 フォーマン	45	C008-020M	T/C ヘーニ-特針器	69	DDJ1125-13	DDJ カストロヴィエホフィノ マイクロ特針器	76
B253-150C	特殊直角剪刀	45	C008-020S	T/C ヘガールバスキュラー特針器	68	DDJ1130-13	DDJ カストロヴィエホフィノ マイクロ特針器	76
B260-373V	スーパー・メッセンバーム剪刀	36	C008-023S	T/C ヘガールバスキュラー特針器	68	DDJ2025-10	DDJ マイクロピンセット	63
B260-376V	スーパー・メッセンバーム剪刀	36	C008-024M	T/C ヘーニ-特針器	69	DDJ2045-12	DDJ マイクロピンセット	63
B260-379V	スーパー・メッセンバーム剪刀	36	C008-026M	T/C ヘーニ-特針器	69	DDJ2110-16	DDJ マイクロピンセット	63
B260-382V	スーパー・メッセンバーム剪刀	36	C009-015B	T/C クライル・ウッド特針器	66	DDJ2115-16	DDJ マイクロピンセット	63
B271-2232	二連骨剪刀	114	C009-015BL	T/C ヘガール特針器 左利き専用	142	DDJ2160-12	DDJ マイクロアドソンピンセット	62
B271-2232	二連骨剪刀	114	C009-015X	T/C マイクロバスキュラー特針器	68	DDJ2165-15	DDJ マイクロアドソンピンセット	62
B280-20XE	T/C エクセル・シムス剪刀	24	C009-018C	T/C クライル・ウッド特針器	66	DDJ2170-12	DDJ マイクロアドソンピンセット	62
B280-23XE	T/C エクセル・シムス剪刀	24	C009-018X	T/C マイクロバスキュラー特針器	68	DDJ2185-11	DDJ ジャコブゾン・マイクロピンセット	62
B340-476V	スーパー・アイリス剪刀	37	C009-020A	T/C クライル・ウッド特針器	66	DDJ2185-15	DDJ ジャコブゾン・マイクロピンセット	62
B340-477V	スーパー・アイリス剪刀	37	C009-020X	T/C マイクロバスキュラー特針器	68	DDJ2190-18	DDJ マイクロピンセット	62
B350-489L	金冠剪刀	44	C009-023X	T/C クライル・ウッド特針器	66	DDJ3175-11	DDJ ボナコルト・マイクロピンセット	63
B350-489V	スーパー・金冠剪刀	38	C010-018X	T/C ドベイキー特針器	68	DDJ4130-14	DDJ ヘガールバスキュラーマイクロ特針器	76
B350-490L	金冠剪刀	44	C010-020X	T/C ドベイキー特針器	68	DDJ4130-18	DDJ ヘガールバスキュラーマイクロ特針器	76
B350-490V	スーパー・金冠剪刀	38	C010-023X	T/C ドベイキー特針器	68	DDJ4230-13	DDJ ミニライダーマイクロ特針器	76
B375-0501	マイクロアリゲーター剪刀	123	C010-026X	T/C ドベイキー特針器	68	DDJ4230-15	DDJ ミニライダーマイクロ特針器	76
B460-230	T/C フリメド鋼線カッター	111	C010-028X	T/C ワンゲンスチー-特針器	69	E006-012G	T/C ヘガール特針器	147
B460-280	T/C フリメド鋼線カッター	111	C010-031X	T/C ドベイキー特針器	68	E007-014X	T/C ヘガール特針器	147
B582-210	膣剪刀	19	C011-018X	T/C サロット特針器	69	E007-016X	T/C ヘガール特針器	147
B591-090	弱反抜糸剪刀	44	C011-023X	T/C サロット特針器	69	E007-018X	T/C ヘガール特針器	147
B591-125	弱反抜糸剪刀	44	C011-026X	T/C サロット特針器	69	E014-014X	T/C マッチュー特針器	147
B933-150	スーパーカヤ刺離剪刀	39	C012-013M	T/C ライダー・ミニマイクロ特針器	70	E014-114X	T/C マッチュー特針器	147
B933-190	スーパーカヤ刺離剪刀	39	C012-015F	T/C ライダー・フレンチ特針器	70	E014-117X	T/C マッチュー特針器	147
B938-190	スーパー・フリーマン・ゴニー剪刀	39	C012-015M	T/C ライダー・ミニマイクロ特針器	70	E109-15T	チューブ鉗子 ストッパー付	149
B938-230	スーパー・フリーマン・ゴニー剪刀	39	C012-015X	T/C ライダー・カルディオ特針器	70	E109-25T	チューブ鉗子 ストッパー付	149
B939-190	スーパー・フリーマン・ゴニー剪刀	39	C012-018F	T/C ライダー・フレンチ特針器	70	E131-923	布鉗子 東北型	149
B939-230	スーパー・フリーマン・ゴニー剪刀	39	C012-018M	T/C ライダー・ミニマイクロ特針器	70	E132-923	布鉗子 東北型	149
B992-023	形成剪刀	43	C012-018X	T/C ライダー・カルディオ特針器	70	E220-111	一般外科剪刀 ネジ止	143
B992-024	形成剪刀	43	C012-020F	T/C ライダー・フレンチ特針器	70	E220-112	一般外科剪刀 ネジ止	143
B992-024-L	形成剪刀 左利き専用	141	C012-020M	T/C ライダー・ミニマイクロ特針器	70	E220-113	一般外科剪刀 ネジ止	143
B992-024T	形成剪刀	43	C012-020X	T/C ライダー・カルディオ特針器	70	E220-114	一般外科剪刀 ネジ止	143
B992-024V	スーパー・形成剪刀	37	C012-023M	T/C ライダー・ミニマイクロ特針器	70	E220-115	一般外科剪刀 ネジ止	143
B992-026	形成剪刀	43	C012-023X	T/C ライダー・カルディオ特針器	70	E220-116	一般外科剪刀 ネジ止	143
B992-027	形成剪刀	43	C012-026X	T/C ライダー・カルディオ特針器	70	E2		

# index (商品コード番号順)

商品コード	商品名	ページ	商品コード	商品名	ページ	商品コード	商品名	ページ
E220-118	一般外科剪刀 ネジ止	143	E772-040	マッチユー持針器	147	F059-0901	止血鉗子 ロングコッヘル	79
E220-286	一般外科剪刀 ネジ止	143	E772-141	マッチユー持針器	147	F059-0902	止血鉗子 ロングコッヘル	79
E220-287	一般外科剪刀 ネジ止	143	E772-241	マッチユー持針器	147	F059-0903	止血鉗子 ロングコッヘル	79
E220-288	一般外科剪刀 ネジ止	143	E801-082	布鉗子 バックハウス型	149	F059-0906	止血鉗子 コッヘル	78
E220-295	一般外科剪刀 ネジ止	143	E801-083	布鉗子 バックハウス型	149	F059-0907	止血鉗子 ロングコッヘル	79
E220-296	一般外科剪刀 ネジ止	143	E801-084	布鉗子 バックハウス型	149	F059-0908	止血鉗子 ロングコッヘル	79
E220-305	一般外科剪刀 ネジ止	143	E811-088	布鉗子 ロ・ナ型	149	F059-0909	止血鉗子 ロングコッヘル	79
E220-306	一般外科剪刀 ネジ止	143	E811-089	布鉗子 ロ・ナ型	149	F063-0942	リスター-縦溝鉗子 (ペインブリッジ)	87
E220-307	一般外科剪刀 ネジ止	143	E811-093	チューブ鉗子 アヤスジ	149	F063-0943	リスター-縦溝鉗子 (ペインブリッジ)	87
E220-314	一般外科剪刀 ネジ止	143	E811-093-L	チューブ鉗子 左利き専用	142	F063-0944	リスター-縦溝鉗子 (ペインブリッジ)	87
E220-315	一般外科剪刀 ネジ止	143	E811-094	チューブ鉗子 アヤスジ	149	F063-0945	リスター-縦溝鉗子 (ペインブリッジ)	87
E221-286	一般外科剪刀 ハズシ	143	E902-161	リスター-剪刀 (包帯剪刀)	144	F064-0958	ケリー刺離鉗子	83
E221-287	一般外科剪刀 ハズシ	143	E902-162	リスター-剪刀 (包帯剪刀)	144	F064-0958S	ケリー刺離鉗子	83
E221-288	一般外科剪刀 ハズシ	143	E991-112	麦粒鉗子	155	F064-0960	ケリー刺離鉗子	83
E221-305	一般外科剪刀 ハズシ	143	E991-122	器械鉗子	155	F064-0960S	ケリー刺離鉗子	83
E221-306	一般外科剪刀 ハズシ	143	E992-017	膝状剪刀	144	F064-5113	ジェミニ鉗子	84
E221-307	一般外科剪刀 ハズシ	143	E992-018	臍帯剪刀	144	F064-5116	ジェミニ鉗子	84
E250-270	歯鏡	154	E992-019	標本剪刀	144	F064-5118	ジェミニ鉗子	84
E250-271	歯鏡 ミラー	154	E992-020	標本剪刀	144	F068-0985	消化器鉗子	87
E250-366	メツェンバーム剪刀	143	E992-021	縫剪刀	144	F068-0986	消化器鉗子	87
E250-369	メツェンバーム剪刀	143	E992-022	雑剪刀	144	F068-0987	消化器鉗子	87
E260-373	メツェンバーム剪刀	143	EF-2101	形成デリケートピンセット	61	F069-0994	ケリー刺離鉗子	83
E260-376	メツェンバーム剪刀	143	EF-2102	形成デリケートピンセット	61	F069-0997	ケリー刺離鉗子	83
E260-379	メツェンバーム剪刀	143	EF-2103	形成スーパーデリケートピンセット	61	F070-1007	ケリー-縦溝刺離鉗子	83
E260-382	メツェンバーム剪刀	143	EF-2104	形成スーパーデリケートピンセット	61	F070-1008	ケリー-縦溝刺離鉗子	83
E287-5309	腫鏡 クスコ型 ステンレス	155	EF-2105	T/C エクセル形成剪刀 キルナー	25	F070-1009	ケリー-縦溝刺離鉗子	83
E287-5310	腫鏡 クスコ型 ステンレス	155	EF-2105S	スーパ-形成剪刀 キルナー	38	F070-1107	ケリー-縦溝刺離鉗子	83
E287-5311	腫鏡 クスコ型 ステンレス	155	EF-2106	T/C エクセル形成剪刀 キルナー	25	F070-1108	ケリー-縦溝刺離鉗子	83
E287-6308	腫鏡 クスコ型 ステンレス	155	EF-2106S	スーパ-形成剪刀 キルナー	38	F070-1109	ケリー-縦溝刺離鉗子	83
E287-6309	腫鏡 クスコ型 ステンレス	155	EF-2112	T/C 形成特殊持針器	72	F070-1207	ケリー-縦溝刺離鉗子	83
E287-6311	腫鏡 クスコ型 ステンレス	155	EF-2113	T/C 形成特殊持針器	72	F070-1208	ケリー-縦溝刺離鉗子	83
E320-458	メツェンバーム剪刀	143	EF-2114	T/C 形成特殊持針器	72	F070-1209	ケリー-縦溝刺離鉗子	83
E320-459	メツェンバーム剪刀	143	EF-2116	形成単鉤	105	F070-2247	ライトアングル刺離鉗子	84
E340-476	アイリス剪刀 (眼科剪刀)	144	EF-2117	形成種小単鉤	105	F073-2995	毛抜き鉗子	20
E340-477	アイリス剪刀 (眼科剪刀)	144	EF-201M	クリアケース マグネット付	17	F075-1046	食道直角鉗子	87
E370-524	一般ピンセット アドソン	145	F-002L	クリアケース マグネット付	17	F079-1064	腹膜鉗子 ベビー・ミクリツ	85
E372-513	一般外科ピンセット 大波	145	F-0035K	縫合用練習用キット	17	F079-1065	腹膜鉗子 ミクリツ	85
E372-515	一般外科ピンセット 大波	145	F010-5100	止血鉗子 ベアン JP 型	79	F079-1067	腹膜鉗子 ミクリツ	85
E372-516	一般外科ピンセット 大波	145	F010-5200	止血鉗子 ベアン JP 型	79	F079-1068	腹膜鉗子 ミクリツ	85
E372-517	一般外科ピンセット 大波	145	F010-5300	止血鉗子 ベアン JP 型	79	F079-1071	腹膜鉗子 フォール	85
E376-4411	耳用異物鉗子 ハルトマン	150	F010-6100	止血鉗子 ベアン JP 型	79	F080-1082	布鉗子 バックハウス	95
E376-5411	耳用異物鉗子 小比木式	150	F010-6200	止血鉗子 ベアン JP 型	79	F080-1082-L	布鉗子 バックハウス 左利き専用	142
E380-546	一般外科ピンセット 小波	145	F010-6300	止血鉗子 ベアン JP 型	79	F080-1083	布鉗子 バックハウス	95
E380-547	一般外科ピンセット 小波	145	F010-7100	止血鉗子 コッヘル JP 型	79	F080-1084	布鉗子 バックハウス	95
E380-549	一般外科ピンセット 小波	145	F010-7200	止血鉗子 コッヘル JP 型	79	F080-1085	布鉗子 バックハウス	95
E381-550	一般外科ピンセット 小波	145	F010-7300	止血鉗子 コッヘル JP 型	79	F081-1088	布鉗子 ローナ	95
E426-402	スケラ	154	F010-8100	止血鉗子 コッヘル JP 型	79	F081-1089	布鉗子 ローナ	95
E430-616	一般外科ピンセット 小波	145	F010-8200	止血鉗子 コッヘル JP 型	79	F081-1093	チューブ鉗子 アヤスジ・T	96
E430-623	一般外科ピンセット 小波	145	F010-8300	止血鉗子 コッヘル JP 型	79	F081-1094	チューブ鉗子 アヤスジ・T	96
E430-635	一般外科ピンセット 小波	145	F013-1923	布鉗子 東北	95	F081-1095	チューブ鉗子 アヤスジ・T	96
E431-637	一般外科ピンセット 小波	145	F013-2923	布鉗子 東北	95	F081-1193	チューブ鉗子 アヤスジ・ミニ	96
E440-665	一般ピンセット アドソン	145	F013-2923H	布鉗子 東北	95	F081-1293	チューブ鉗子 アヤスジ・J	96
E502-001	ピンセット コーク型	146	F018-015B	T/C バブコック鉗子	82	F081-1294	チューブ鉗子 アヤスジ・J	96
E502-002	ピンセットルーテ型耳用	146	F018-016X	T/C アリス鉗子	82	F081-1393	チューブ鉗子 タデミソ	96
E502-003	ピンセットルーテ型鼻用	146	F018-020B	T/C バブコック鉗子	82	F081-1394	チューブ鉗子 タデミソ	96
E502-004	ピンセット眼科用	146	F018-020D	T/C ドーハル鉗子	81	F082-1101	リスター-鉗子	87
E502-005	ピンセット 毛抜き	146	F031-6307	アイリス鉗子 ソフト	82	F082-1102	リスター-鉗子	87
E502-006	ピンセット 刺抜き	146	F052-0784	止血鉗子 モスキート	98	F083-1116	消毒鉗子 麦粒型	97
E502-0310	舌圧子 チェルマック	153	F052-0784F	毛抜き鉗子	98	F083-1117	消毒鉗子 麦粒型	97
E502-0320	舌圧子 フレンケル	153	F052-0784-L	止血鉗子 モスキート 左利き専用	142	F083-1118	消毒鉗子 麦粒型	97
E502-033	舌圧子 板状	153	F052-0785	止血鉗子 モスキート	80	F083-1119	消毒鉗子 麦粒型	97
E502-034	舌圧子 板状 小児用	153	F052-0785F	毛抜き鉗子	98	F087-1157	フォルスター-鉗子	96
E502-0410	探針 片針	154	F052-0785-L	止血鉗子 モスキート 左利き専用	142	F107-4080	布鉗子 ジョーンズ	85
E502-0411	探針 両針	154	F052-0786	止血鉗子 モスキート	80	F107-5080	布鉗子 ジョーンズ	85
E502-0510	爪切鉗子 リストン	150	F052-0786F	毛抜き鉗子	98	F120-220	アリス鉗子 スタンダード	92
E502-0520	爪切鉗子 喰切	150	F052-0787	止血鉗子 モスキート	80	F120-250	アリス鉗子 スタンダード	82
E502-0615	鼻鏡・和辻 ステンレス	151	F052-0787F	毛抜き鉗子	98	F122-160	アリス鉗子 ドベイキータイプ	82
E502-062M	鼻鏡 マタノ	152	F052-0788	止血鉗子 モスキート	80	F122-200	アリス鉗子 ドベイキータイプ	82
E502-062S	鼻鏡・和辻 ステンレス	151	F052-0789	止血鉗子 モスキート	80	F122-250	アリス鉗子 ドベイキータイプ	82
E502-063M	鼻鏡 マタノ	152	F052-0790	止血鉗子 モスキート	80	F162-160	バブコック無傷性組織鉗子	82
E502-063S	鼻鏡・和辻 ステンレス	151	F052-0791	止血鉗子 モスキート	80	F162-200	バブコック無傷性組織鉗子	82
E502-0715	鼻鏡・ハルトマン ステンレス	151	F052-1786	止血鉗子 モスキート	80	F170-180	ドーハル鉗子	81
E502-0725	鼻鏡・ハルトマン ステンレス	151	F052-1787	止血鉗子 モスキート	80	F170-200	ドーハル鉗子	81
E502-0735	鼻鏡・ハルトマン ステンレス	151	F053-0800	止血鉗子 マイクロモスキート	81	F254-2992	アリス鉗子 ミニ	82
E502-0811	耳鏡・アサガオ	152	F053-0801	止血鉗子 マイクロモスキート	81	F254-2994	アリス鉗子 スタンダード	82
E502-0812	耳鏡・アサガオ	152	F053-0802	止血鉗子 マイクロモスキート	81	F254-2996	アリス鉗子 スタンダード	82
E502-0813	耳鏡・アサガオ	152	F053-0802D	止血鉗子 デリケート モスキート	81	F254-2996-L	アリス鉗子 左利き専用	142
E502-0821	耳鏡・トレルチ	152	F053-0802F	止血鉗子 デリケート モスキート	81	F255-3009	バブコック鉗子	82
E502-0822	耳鏡・トレルチ	152	F053-0803	止血鉗子 マイクロモスキート	81	F255-3010	バブコック鉗子	82
E502-0823	耳鏡・トレルチ	152	F053-0803D	止血鉗子 デリケート モスキート	81	F255-3011	バブコック鉗子	82
E502-0831	耳鏡・ヨシダ	152	F053-0803F	止血鉗子 デリケート モスキート	81	F256-3319	臍鉗子 ドベイキードヤン	86
E502-0832	耳鏡・ヨシダ	152	F053-0804	止血鉗子 マイクロモスキート	81	F256-3320	臍鉗子 ドベイキードヤン	86
E502-0833	耳鏡・ヨシダ	152	F053-0804S	止血鉗子 モスキート	80	F258-3028	臍鉗子 メーヨー・ロブソン	86
E502-0841	耳鏡・ルーチエ	152	F053-0805	止血鉗子 マイクロモスキート	81	F258-3029	臍鉗子 メーヨー・ロブソン	86
E502-0842	耳鏡・ルーチエ	152	F053-0805S	止血鉗子 モスキート	80	F258-3030	臍鉗子 メーヨー・ロブソン	86
E502-0843	耳鏡・ルーチエ	152	F053-0806	止血鉗子 マイクロモスキート	81	F258-3031	臍鉗子 メーヨー・ロブソン	86
E502-0920	鼻鏡 フレンケル	151	F053-0807	止血鉗子 マイクロモスキート	81	F258-3032	臍鉗子 メーヨー・ロブソン	86
E502-0930	鼻鏡 フレンケル	151	F053-0808	止血鉗子 モスキート	80	F258-3033	臍鉗子 メーヨー・ロブソン	86
E510-776	時計ピンセット	145	F053-0809	止血鉗子 モスキート	80	F258-3130	臍鉗子 メーヨー・ロブソン	86
E510-777	時計ピンセット	145	F056-0843	止血鉗子 ベアン	78	F258-3132	臍鉗子 メーヨー・ロブソン	86
E510-778	時計ピンセット	145	F056-0844	止血鉗子 ベアン	78	F258-3230	臍鉗子 メーヨー・ロブソン	86
E520-784	モスキート止血鉗子	148	F056-0845	止血鉗子 ベアン	78	F258-3232	臍鉗子 メーヨー・ロブソン	86
E520-785	モスキート止血鉗子	148	F056-0845-L	止血鉗子 ベアン 左利き専用	142	F258-3328	臍鉗子 ドベイキードヤン	86
E520-788	モスキート止血鉗子	148	F056-0846	止血鉗子 ベアン	78	F258-3329	臍鉗子 ドベイキードヤン	86
E520-789	モスキート止血鉗子	148	F056-0846-L	止血鉗子 ベアン 左利き専用	142	F258-3330	臍鉗子 ドベイキードヤン	86
E560-111J	止血鉗子 ハズシベアン	148	F056-0847	止血鉗子 ベアン	78	F258-3331	臍鉗子 ドベイキードヤン	86
E560-222J	止血鉗子 ハズシベアン	148	F056-0848	止血鉗子 ベアン	78	F258-3332	臍鉗子 ドベイキードヤン	86
E560-845	止血鉗子 ベアン	148	F056-3019	臍鉗子 ドベイキードヤン	86	F258-3333	臍鉗子 ドベイキードヤン	86
E560-845J	止血鉗子 ハズシベアン	148	F056-3020	臍鉗子 ドベイキードヤン	86	F259-3335	臍鉗子 ドベイキードヤン	86
E560-846	止血鉗子 ベアン	148	F056-3319	十二指臍鉗子	85	F259-3336	臍鉗子 ドベイキードヤン	86
E560-846J	止血鉗子 ハズシベアン	148	F056-3319S	臍鉗子 メーヨー・ロブソン	86	F259-3337	臍鉗子 ドベイキードヤン	86
E570-864	止血鉗子 ベアン	148	F056-3320	臍鉗子 メーヨー・ロブソン	85	F259-3338	臍鉗子 ドベイキードヤン	86
E570-864J	止血鉗子 ハズシベアン	148	F056-3320S	臍鉗子 メーヨー・ロブソン	86	F259-3436	臍鉗子 ドベイキードヤン	86
E570-870	止血鉗子 ベアン	148	F057-0864	止血鉗子 ベアン	78	F259-3438	臍鉗子 ドベイキードヤン	86
E570-870J	止血鉗子 ハズシベアン	148	F057-0865	止血鉗子 ロングベアン	79	F276-3138	結石鉗子 メーヨー・ブラッケ	87
E580-111J	止血鉗子 ハズシコッヘル	148	F057-0866	止血鉗子 ロングベアン	79	F276-3139	結石鉗子 メーヨー・ブラッケ	87
E580-222J	止血鉗子 ハズシコッヘル	148	F057-0867	止血鉗子 ロングベアン	79	F350-125	モスキート無傷性止血鉗子	80
E580-881	止血鉗子 コッヘル	148	F057-0870	止血鉗子 ベアン	78	F350-150	モスキート無傷性止血鉗子	80
E580-881J	止血鉗子 ハズシコッヘル	148	F057-0871	止血鉗子 ロングベアン	79	F351-125	モスキート無傷性止血鉗子	80
E580-882	止血鉗子 コッヘル	148	F057-0872	止血鉗子 ロングベアン	79	F351-150	モスキート無傷性止血鉗子	80
E580-882J	止血鉗子 ハズシコッヘル	148	F057-0873	止血鉗子 ロングベアン	79	F354-150	モスキート無傷性止血鉗子	80
E590-900	止血鉗子 コッヘル	148	F058-0875	麦粒ベアン鉗子	97	F355-160	モスキート無傷性止血鉗子	80
E590-900J	止血鉗子 ハズシコッヘル	148	F058-0876	麦粒ベアン鉗子	97	F360-145	ベアン無傷性止血鉗子	78
E590-906	止血鉗子 コッヘル	148	F058-0879	止血鉗子 コッヘル	78	F360-165	ベアン無傷性止血鉗子	78
E590-906J	止血鉗子 ハズシコッヘル	148	F058-0880	止血鉗子 コッヘル	78	F360-185	ベアン無傷性止血鉗子	78
E630-954	舌圧子 コラン	155	F058-0881	止血鉗子 コッヘル	78	F361-145	ベアン無傷性止血鉗子	78
E731-995	メーヨー・ヘガール持針器	147	F058-0882	止血鉗子 コッヘル	78	F361-165	ベアン無傷性止血鉗子	78
E731-996	メーヨー・ヘガール持針器	147	F058-0883	止血鉗子 コッヘル	78</			

# index (商品コード 番号順)

商品コード	商品名	ページ	商品コード	商品名	ページ	商品コード	商品名	ページ
F420-04	滅菌ミニコンテナー S	167	FM-34-EL	角型カスト (フタ・底閉閉式)	170	P240-7202	骨ノミ	120
F420-07	滅菌ミニコンテナー M	167	FM-35-FL	角型カスト (フィルター式)	170	P240-8202	骨ノミ	120
F420-10	滅菌ミニコンテナー L	167	FM-35-FM	角型カスト (フィルター式)	170	P240-9202	骨ノミ	120
F430-04	滅菌ミニコンテナー S	167	FM-35-FS	角型カスト (フィルター式)	170	P241-0202	骨ノミ	120
F430-07	滅菌ミニコンテナー M	167	FM-40-AL	角型カスト (フタ・底閉閉式)	170	P241-1202	骨ノミ	120
F430-10	滅菌ミニコンテナー L	167	FM-40-AS	角型カスト (フタ・底閉閉式)	170	P265-1111	二連丸のみ鉗子 アンクル極細	117
F440-04	滅菌ミニコンテナー S	167	FM-41-BL	角型カスト (フタ・底閉閉式)	170	P265-4224	丸のみ鉗子 極細	116
F440-07	滅菌ミニコンテナー M	167	FM-41-BS	角型カスト (フタ・底閉閉式)	170	P265-5224	丸のみ鉗子 極細	116
F440-10	滅菌ミニコンテナー L	167	FM-41-DL	角型カスト (フタ・底閉閉式)	170	P265-6224	丸のみ鉗子 極細	116
F441-300	ジャクソン異物除去鉗子	97	FM-41-DS	角型カスト (フタ・底閉閉式)	170	P265-7224	丸のみ鉗子 極細	116
F443-300	ジャクソン鋭匙鉗子	97	FM-42-FAL	角型カスト (フィルター式)	170	P267-2226	丸のみ鉗子 先細	116
F444-300	ジャクソンバイオプシー鉗子	97	FM-42-FBL	角型カスト (フィルター式)	170	P267-2226S	丸のみ鉗子 極細	116
F450-04	滅菌ミニコンテナー S	167	FM-42-FBS	角型カスト (フィルター式)	170	P267-3226	丸のみ鉗子 先細	116
F450-07	滅菌ミニコンテナー M	167	FM-42-FGL	角型カスト (フィルター式)	171	P267-3226S	丸のみ鉗子 極細	116
F450-10	滅菌ミニコンテナー L	167	FM-43-CL	角型カスト (フタ・底閉閉式)	171	P267-5227	二連丸のみ鉗子 先細	116
F495-001	オーバーホルト剥離鉗子	84	FM-43-CS	角型カスト (フタ・底閉閉式)	171	P267-5227S	二連丸のみ鉗子 極細	116
F495-002	オーバーホルト剥離鉗子	84	FM-44-00	小物カスト (フタ・底閉閉式)	171	P267-6227	二連丸のみ鉗子 先細	116
F495-003	オーバーホルト剥離鉗子	84	FM-46-18	フィルター式丸型ガゼ缶	171	P267-6227S	二連丸のみ鉗子 極細	116
F495-004	オーバーホルト剥離鉗子	84	FM-46-27	フィルター式丸型ガゼ缶	171	P306-160	ワイヤーブライヤー	113
F495-005	オーバーホルト剥離鉗子	84	FM-48-GL	角型カスト (フタ・底閉閉式)	171	P309-7286	アリゲーター-ロングジュール	118
F495-006	オーバーホルト剥離鉗子	84	FM-48-GS	角型カスト (フタ・底閉閉式)	171	P309-8286	アリゲーター-ロングジュール	118
F495-007	オーバーホルト剥離鉗子	84	FM-49-00	込ガーゼカスト・綿球カスト	171	P309-9286	アリゲーター-ロングジュール	118
F510-04	滅菌デンタルコンテナー S	167	FM-50-HL	角型カスト (フタ・底閉閉式)	171	P310-180	ワイヤーブライヤー	113
F510-06	滅菌デンタルコンテナー M	167	FM-50-HM	角型カスト (フタ・底閉閉式)	171	P411-180	エレベーター 曲	121
F510-13	滅菌デンタルコンテナー L	167	FM-50-HS	角型カスト (フタ・底閉閉式)	171	P413-180	エレベーター 曲	121
F521-200	ジェミニ鉗子	84	KS-1000	エレバトリウム	121	P494-4427	T/C フォーマン骨鉗子	120
F521-230	ジェミニ鉗子	84	K5-1001	骨頭切除用リトラクター A	19	P494-5427	T/C フォーマン骨鉗子	120
F521-250	ジェミニ鉗子	84	K5-1003	骨頭切除用リトラクター B	19	P494-6427	T/C フォーマン骨鉗子	120
F525-7458L	ヒーパー-異物除去鉗子	21	L20001	左利き専用 外科セット A タイプ	15	P550-001	ケリソフパンチ 90°上斜角	118
F525-7458M	ヒーパー-異物除去鉗子	21	L20002	左利き専用 外科セット B タイプ	15	P550-002	ケリソフパンチ 90°上斜角	118
F525-7458S	ヒーパー-異物除去鉗子	21	L20003	左利き専用 小動物解剖セット C タイプ	16	P550-003	ケリソフパンチ 90°上斜角	118
F534-0462	ラリンクス鉗子	98	L20004	左利き専用 小動物解剖セット D タイプ	16	P563-210	アルダーエレバトリウム	121
F534-0462S	ラリンクス鉗子	98	L20005	左利き専用 縫合練習セット E タイプ	16	P565-190	ドナルドエレバトリウム	121
F534-3462	ラリンクス鋭匙鉗子	98	MT900-01	耐熱プラマイクローケース	169	P570-001	ケリソフパンチ 130°上斜角	118
F534-3462S	ラリンクス鋭匙鉗子	98	MT900-02	耐熱プラマイクローケース	169	P570-002	ケリソフパンチ 130°上斜角	118
F534-7462	ラリンクス剪刀	98	MT900-03	耐熱プラマイクローケース	169	P570-003	ケリソフパンチ 130°上斜角	118
F534-7462S	ラリンクス剪刀	98	MT900-04	耐熱プラマイクローケース	169	P607-150	リトラクター	120
F541-190	ケリー婦人科鉗子	84	MT900-05	耐熱プラマイクローケース	169	P609-006	リトラクター	120
F541-220	ケリー婦人科鉗子	84	MT900-06	耐熱プラマイクローケース	169	P609-008	リトラクター	120
F541-240	ケリー婦人科鉗子	84	MT900-07	耐熱プラマイクローケース	169	P611-125	リトラクター	120
F802-00	交換用ディスボ-ザブルフィルター	168	MT900-08	耐熱プラマイクローケース	169	P735-140	骨鉗子	118
F802-01	交換用布フィルター	168	N177-8150JU	喉頭縮綿子	122	P745-140	骨鉗子	118
F804-00	交換用ディスボ-ザブルフィルター	168	N338-3833	グレフェ スカルベル	125	P749-135	骨鉗子	118
F804-01	交換用布フィルター	168	N345-3960	デリケート スカルベル	125	P815-150	骨鉗子	118
F812-00	インディケーターベ-パーラベル	168	N346-3986	フック MOD	125	R-001S	イーグルフック	19
F819-00	プラスチックセキュリティシール	168	N346-3988	フック グレフェ	125	R-002M	イーグルフック	19
F860-180	フォルスター鉗子	86	N347-3998	デリケート フック	125	R089-1169	扁平鉗 小型両頭	100
F860-200	フォルスター鉗子	86	N347-3999	デリケート フック	125	R089-1170	両頭鉗 セン・ミレール	100
F900-12	シリコン保護マット ミニ用	168	N374-4391	アリゲーター デリケート	122	R089-1171	両頭鉗 セン・ミレール	100
F900-18	シリコン保護マット デンタル用	168	N374-4392	アリゲーター デリケート	122	R089-1172	子宮吊し鉗	19
FM-01-21	フタ付パット	172	N374-4393	アリゲーター デリケート	122	R090-1197	気管扁平鉗 ミニ・ランゲンベック	99
FM-01-24	フタ付パット	172	N374-4393A	異物除去鉗子 (フィラリア鉗子)	19	R090-1198	気管扁平鉗 ミニ・ランゲンベック	99
FM-01-27	フタ付パット	172	N374-4393S	異物除去鉗子 (フィラリア鉗子)	19	R090-1199	気管扁平鉗 ミニ・ランゲンベック	99
FM-01-30	フタ付パット	172	N375-0116	アリゲーター 鉗子 ミニ	122	R090-1200	気管扁平鉗 ミニ・ランゲンベック	99
FM-01-33	フタ付パット	172	N375-0301	マイクロ鋭匙/パンチ	123	R090-1201	気管扁平鉗 ミニ・ランゲンベック	99
FM-01-36	フタ付パット	172	N375-1102D	骨パンチ下向角	124	R091-1214	爪鉗鉤 クレ-ブ	100
FM-02-21	深型フタ付パット	172	N375-1102U	骨パンチ上向角	124	R091-1215	ステンデル・スティル鉤	100
FM-02-24	深型フタ付パット	172	N375-4388	アリゲーター ハルトマン	122	R092-1001J	扁平鉗 ランゲンベック JP仕様	99
FM-02-27	深型フタ付パット	172	N375-4389	アリゲーター ハルトマン	122	R092-1223	扁平鉗 ランゲンベック JP仕様	99
FM-02-30	深型フタ付パット	172	N375-4390	アリゲーター ハルトマン	122	R092-1224	扁平鉗 ランゲンベック JP仕様	99
FM-02-33	深型フタ付パット	172	N376-4411	耳鼻異物鉗子 ハルトマン	123	R092-1225	扁平鉗 ランゲンベック JP仕様	99
FM-02-36	深型フタ付パット	172	N376-5411	耳鼻異物鉗子 小比木式	123	R092-1226	扁平鉗 ランゲンベック JP仕様	99
FM-03-21	ステンレスパット	172	N387-4570J	耳鼻切除鉗子	124	R092-1226J	扁平鉗 ランゲンベック JP仕様	99
FM-03-24	ステンレスパット	172	N388-4589J	耳鼻鋭匙鉗子	124	R092-1227	扁平鉗 ランゲンベック JP仕様	99
FM-03-27	ステンレスパット	172	N393-4646	ハリスマン鉗子	123	R092-1229	扁平鉗 ランゲンベック JP仕様	99
FM-03-30	ステンレスパット	172	P014-8430	ピストル型ロングジュール	20	R092-1229J	扁平鉗 ランゲンベック JP仕様	99
FM-03-33	ステンレスパット	172	P019-013X	T/C 鋼線鉗子	113	R092-1360	扁平鉗 ランゲンベック JP仕様	99
FM-03-36	ステンレスパット	172	P019-014X	T/C 鋼線鉗子	113	R092-1360J	扁平鉗 ランゲンベック JP仕様	99
FM-04-21	深型ステンレスパット	172	P019-018L	T/C 鋼線鉗子	113	R092-1885	扁平鉗 ランゲンベック	99
FM-04-24	深型ステンレスパット	172	P192-2185	ギプス開閉器 USA	113	R094-1236	単鋭鉗 外傷	100
FM-04-27	深型ステンレスパット	172	P192-2186	ギプス開閉器 ヘルニグ	113	R094-1237	爪鋭鉗 外傷	100
FM-04-30	深型ステンレスパット	172	P198-2236	鋼線把持鉗子	113	R094-1240	単鋭鉗 外傷	101
FM-04-33	深型ステンレスパット	172	P204-2433	骨鋭匙 ホルクマン	115	R094-1241	爪鋭鉗 外傷	101
FM-04-36	深型ステンレスパット	172	P204-2434	骨鋭匙 ホルクマン	115	R094-1242	爪鋭鉗 外傷	101
FM-05-21	テ-パー付パット	172	P204-2435	骨鋭匙 ホルクマン	115	R096-1299	扁平鉗 コヘル	99
FM-05-24	テ-パー付パット	172	P204-2436	骨鋭匙 ホルクマン	115	R096-1300	扁平鉗 コヘル	99
FM-05-27	テ-パー付パット	172	P204-2437	骨鋭匙 ホルクマン	115	R097-1307	クッキングフックナイフ	101
FM-05-30	テ-パー付パット	172	P204-2438	骨鋭匙 ホルクマン	115	R100-1342	爪鋭鉗 フォルクマン	101
FM-05-33	テ-パー付パット	172	P204-2439	骨鋭匙 ホルクマン	115	R100-1343	爪鋭鉗 フォルクマン	101
FM-05-36	テ-パー付パット	172	P204-2441	骨鋭匙 ホルクマン	115	R100-1344	爪鋭鉗 フォルクマン	101
FM-06-21	丁番付パット	171	P204-2442	骨鋭匙 ホルクマン	115	R100-1345	爪鋭鉗 フォルクマン	101
FM-06-24	丁番付パット	171	P204-2443	骨鋭匙 プルンス 円形	115	R100-1347	爪鋭鉗 フォルクマン	101
FM-06-27	丁番付パット	171	P204-2444	骨鋭匙 プルンス 円形	115	R100-1348	爪鋭鉗 フォルクマン	101
FM-06-30	丁番付パット	171	P204-2445	骨鋭匙 プルンス 円形	115	R100-1349	爪鋭鉗 フォルクマン	101
FM-06-33	丁番付パット	171	P204-2446	骨鋭匙 プルンス 円形	115	R100-1350	爪鋭鉗 フォルクマン	101
FM-06-36	丁番付パット	171	P214-2435	両頭鋭匙 ホルクマン	115	R100-1352	爪鉗 セミシャ-ブ	101
FM-16-21	パンチングパット	172	P214-2436	両頭鋭匙 ホルクマン	115	R100-1353	爪鉗 セミシャ-ブ	101
FM-16-24	パンチングパット	172	P214-2437	両頭鋭匙 ホルクマン	115	R100-1354	爪鉗 セミシャ-ブ	101
FM-16-27	パンチングパット	172	P215-2592	骨鉗子 セム	119	R100-1355	爪鉗 セミシャ-ブ	101
FM-16-30	パンチングパット	172	P215-2592S	骨鉗子 セム	119	R1003	カラーコーティングサービス	98
FM-16-33	パンチングパット	172	P216-2600	骨鉗子 ケルン	119	R1004	カラーコーティングサービス	98
FM-16-36	パンチングパット	172	P216-2600S	骨鉗子 ケルン	119	R1005	カラーコーティングサービス	98
FM-17-21	フタ付パンチングパット	172	P216-2601	骨鉗子 ケルン	119	R101-1361	単鋭鉗 コヘル	102
FM-17-24	フタ付パンチングパット	172	P216-2602	骨鉗子 フラッシュ	119	R101-1362	爪鋭鉗 コヘル	102
FM-17-27	フタ付パンチングパット	172	P216-2602S	骨鉗子 フラッシュ	119	R101-1363	爪鋭鉗 コヘル	102
FM-17-30	フタ付パンチングパット	172	P217-2609	骨鉗子 レンパート	119	R101-1364	爪鋭鉗 コヘル	102
FM-17-33	フタ付パンチングパット	172	P217-2609S	骨鉗子 レンパート	119	R101-1366	爪鋭鉗 コヘル	102
FM-17-36	フタ付パンチングパット	172	P218-2616	骨鉗子 レ-ウ-イン	119	R101-1367	単鋭鉗 コヘル	102
FM-18-20	ステンレス膿盆	172	P218-2616S	骨鉗子 レ-ウ-イン	119	R101-1368	爪鋭鉗 コヘル	102
FM-18-21	ステンレス膿盆	172	P219-2625	骨鉗子 パ-プ-ル-ギ	119	R101-1369	爪鋭鉗 コヘル	102
FM-18-22	ステンレス膿盆	172	P219-2625S	骨鉗子 パ-プ-ル-ギ	119	R101-1370	爪鋭鉗 コヘル	102
FM-18-24	ステンレス膿盆	172	P221-0111	ヤンゼン二連関節丸のみ鉗子	117	R101-1372	爪鋭鉗 コヘル	102
FM-18-27	ステンレス膿盆	172	P221-0112	ヤンゼン二連関節丸のみ鉗子	117	R108-1422	フリ-チ腹壁鉗	102
FM-18-30	ステンレス膿盆	172	P221-0113	ヤンゼン二連関節丸のみ鉗子	117	R108-1424	フリ-チ腹壁鉗	102
FM-18-33	ステンレス膿盆	172	P221-0121	ヤンゼン二連関節丸のみ鉗子	117	R108-1425	フリ-チ腹壁鉗	102
FM-18-36	ステンレス膿盆	172	P221-0122	ヤンゼン二連関節丸のみ鉗子	117	R111-1436	ブラウナー鉗	102
FM-18-40	ステンレス膿盆	172	P221-0123	ヤンゼン二連関節丸のみ鉗子	117	R111-1439	ブラウナー鉗	102
FM-19-18	丸型ガゼ缶一般	171	P221-2110	リュ-ル-ルのみ鉗子	116	R118-7090	扁平鉗 デスマ-レス	99
FM-19-27	丸型ガゼ缶一般	171	P221-2111	リュ-ル-ルのみ鉗子	116	R118-8090	扁平鉗 デスマ-レス	99
FM-30-AL	角型カスト (横・底閉閉式)	170	P221-2113	リュ-ル-ルのみ鉗子	116	R118-9090	扁平鉗 デスマ-レス	99
FM-30-AM	角型カスト (横・底閉閉式)	170	P221-2114	リュ-ル-ルのみ鉗子	116	R119-0090	扁平鉗 デスマ-レス	99
FM-30-AS	角型カスト (横・底閉閉式)	170	P221-2115	リュ-ル-ルのみ鉗子	116	R119-1090	扁平鉗 デスマ-レス	99
FM-31-BL	角型カスト (フタ・底閉閉式)	170	P221-2116	リュ-ル-ルのみ鉗子	116	R119-1477	ミク-リ-ツ腹壁鉗	103
FM-31-BM	角型カスト (フタ・底閉閉式)	170	P221-2120	リュ-ル-ルのみ鉗子	116	R119-1478	ミク-リ-ツ腹壁鉗	103
FM-31-BL	角型カスト (フタ・底閉閉式)	170	P221-2121	リュ-ル-ルのみ鉗子	116	R119-2090	扁平鉗 デスマ-レス	99
FM-32-CL	角型カスト (フタ・底閉閉式)	170	P221-2123	リュ-ル-ルのみ鉗子	116	R126-1544	開創器 アルム	110
FM-32-CM	角型カスト (フタ・底閉閉式)	170	P221-2124	リュ-ル-ルのみ鉗子	116	R126-1547	開創器 アルム	110
FM-32-CS	角型カスト (フタ・底閉閉式)	170	P221-2125	リュ-ル-ルのみ鉗子	116	R126-1550	開創器 ヤンゼン	110
FM-33-DL	角型カスト (横・底閉閉式)	170	P221-2126	リュ-ル-ルのみ鉗子	1			

# index (商品コード 番号順)

商品コード	商品名	ページ	商品コード	商品名	ページ	商品コード	商品名	ページ
R126-1552	開創器 ヤンゼン	110	SJ-007 (7027C)	カーブブレンディングシザー 7インチ	173	V231-1112	末梢血管鉗子	89
R127-1553	開創器 ウェルト ラナー	109	T008-5094	歯科用両頭鋭匙	136	V231-1112S	末梢血管鉗子	89
R127-1554	開創器 ウェルト ラナー	109	T008-5095	歯科用両頭鋭匙	136	V231-1113	末梢血管鉗子	89
R127-1555	開創器 ウェルト ラナー	109	T008-5096	歯科用両頭鋭匙	136	V231-1113S	末梢血管鉗子	89
R127-1556	開創器 ウェルト ラナー	109	T008-5097	歯科用両頭鋭匙	136	V231-1114	末梢血管鉗子	89
R127-1557	開創器 ウェルト ラナー	109	T008-5098	歯科用両頭鋭匙	136	V231-1114S	末梢血管鉗子	89
R127-1558	開創器 ウェルト ラナー	109	T008-5099	歯科用両頭鋭匙	136	V231-2111	末梢血管鉗子 強弯	90
R129-1581	開創器 小児用アドソン	110	T008-5100	歯科用両頭鋭匙	136	V231-2111S	末梢血管鉗子 強弯	90
R129-1582	開創器 小児用アドソン	110	T008-6007	歯科用両頭鋭匙	136	V231-2112	末梢血管鉗子 強弯	90
R130-1598	開創器 アドソン	110	T009-6014	歯科用両頭鋭匙	136	V231-2112S	末梢血管鉗子 強弯	90
R131-1600	開創器 ベックマン・アドソン	110	T013-6062	ステイグリッツ残痕鉗子	135	V231-3111	末梢血管鉗子 弯	90
R131-1602	開創器 ベックマン・アドソン	110	T037-6370C	エレベーター	134	V231-5511	クーリー血管鉗子	92
R131-1603	開創器 ベックマン・アドソン	110	T037-6370S	エレベーター	134	V231-5512	クーリー血管鉗子	92
R131-1604	開創器 ベックマン・アドソン	110	T039-6396	ルートチップエレベーター	134	V231-5513	クーリー血管鉗子	92
R133-1609	開創器 (左)	108	T039-6397	ルートチップエレベーター	134	V231-5514	クーリー血管鉗子	92
R133-1610	開創器 (右)	108	T039-6398	ルートチップエレベーター	134	V231-5515	クーリー血管鉗子	92
R134-1613	開創器 コヘル	110	T042-6414	両頭スケララー	132	V231-5516	クーリー血管鉗子	92
R134-1616	開創器 ゲルビー	108	T043-6418	両頭スケララー	132	V231-5517	クーリー血管鉗子	92
R134-1618	開創器 リガビイ	108	T043-6420	片頭スケララー	132	V231-5518	クーリー血管鉗子	93
R134-1619	開創器 リガビイ	108	T043-6426	片頭スケララー	132	V231-5519	クーリー血管鉗子	93
R134-1620	開創器 メーヨー・アダムス	108	T045-6453	両頭スケララー	132	V231-5711	クーリー血管鉗子	92
R134-2616	開創器 ゲルビー	108	T049-6505	両頭エキスプローラー	132	V231-5712	クーリー血管鉗子	92
R134-2616B	開創器 ゲルビー改良型	109	T050-6511	両頭スケララー	132	V231-5713	クーリー血管鉗子	92
R134-2616C	開創器 ゲルビー改良型深部用	109	T051-6523	メーター付探針	131	V231-5714	クーリー血管鉗子	92
R134-3616	開創器 ゲルビー	108	T062-6688	充填器	133	V231-5715	クーリー血管鉗子	92
R134-3616C	開創器 ゲルビー改良型深部用	109	T062-6688S	充填器	133	V231-5716	クーリー血管鉗子	92
R134-4616	開創器 ゲルビー	108	T063-6706	エキスカベーター	133	V231-5717	クーリー血管鉗子	92
R135-1624	開創器 ホーツェル	107	T063-6706S	エキスカベーター	133	V231-5718	クーリー血管鉗子	93
R135-1625	開創器 ホーツェル	107	T064-6713	両頭セメントスパチュラー	133	V231-5719	クーリー血管鉗子	93
R139-1643	開創器 ゴッセル	107	T078-6780A	骨鉗子	136	V231-5724	サテンスキー血管鉗子	88
R139-1644	開創器 ゴッセル	107	T093-6874	抜歯鉗子 クライエット	135	V231-5725	サテンスキー血管鉗子	88
R139-1645	開創器 ハルファー	107	T096-6884	抜歯鉗子 トーマス	135	V231-5726	サテンスキー血管鉗子	88
R139-1646	開創器 ハルファー	107	T111-6958	改良骨鉗子	136	V231-5727	サテンスキー血管鉗子	88
R155-190	神経鉤 クッシング	104	T161-2869	吸引管	133	V232-1311	ブルドック血管鉗子	93
R155-280	神経鉤 クッシング	104	T250-270	歯鏡	131	V232-1312	ブルドック血管鉗子	93
R190-190	靱帯鉤	104	T250-270A	歯鏡	131	V232-1313	ブルドック血管鉗子	93
R192-200	靱帯鉤	104	T250-270M	メタルミラー	131	V232-1314	ブルドック血管鉗子	93
R207-2502	ラスパト ドアヤン	121	T250-272A	歯鏡	131	V232-1321	ブルドック血管鉗子	93
R207-2503	ラスパト ドアヤン	121	T250-272B	歯鏡	131	V232-1322	ブルドック血管鉗子	93
R207-2506	ラスパト ランポート	121	T30001	チタン製小動物解剖セット	16	V232-1323	ブルドック血管鉗子	93
R207-3506	ラスパト ランポート	121	T502-0015	ピンセット コク型	135	V232-1324	ブルドック血管鉗子	93
R207-4506	ラスパト ランポート	121	T502-001Z	ピンセット コク型	135	V232-1331	ブルドック血管鉗子	93
R208-2514	ラスパト ランゲンベック	121	T502-0410A	片頭エキスプローラー	131	V232-1332	ブルドック血管鉗子	93
R208-2517	ラスパト ウリゲラ	121	T502-0410B	ポール探針	131	V232-1333	ブルドック血管鉗子	93
R259-70A	特殊剥離平鉤	105	T502-0410S	片頭エキスプローラー	131	V232-1334	ブルドック血管鉗子	93
R259-70B	特殊剥離平鉤	105	T831-002C	ファインエレベーター	134	V232-1341	ブルドック・クレンメ	94
R259-900	特殊幅広平鉤	105	T831-002S	ファインエレベーター	134	V232-1342	ブルドック・クレンメ	94
R274-001	ケリー腹壁鉤	103	T831-003C	ファインエレベーター	134	V232-1343	ブルドック・クレンメ	94
R324-025	コヘル腹壁鉤	103	T831-003S	ファインエレベーター	134	V232-1344	ブルドック・クレンメ	94
R324-045	コヘル腹壁鉤	103	T831-004C	ファインエレベーター	134	V232-1345	ブルドック・クレンメ	94
R324-055	コヘル腹壁鉤	103	T831-004S	ファインエレベーター	134	V232-1346	ブルドック・クレンメ	94
R324-065	コヘル腹壁鉤	103	T831-005C	ファインエレベーター	134	V232-1351	ポプキンス血管鉗子	94
R333-785L	開瞼器 (開創器)	110	T831-005S	ファインエレベーター	134	V232-1352	ポプキンス血管鉗子	94
R333-785M	開瞼器 (開創器)	110	TN-0132923	布鉗子 東北	139	V232-1353	ポプキンス血管鉗子	94
R347-4007	爪鉸鉤 フレキシブルミニ	100	TN-0230330	メーヨ剪刀	137	V232-1354	ポプキンス血管鉗子	94
R347-4008	爪鉸鉤 フレキシブルミニ	100	TN-0230331	メーヨ剪刀	137	V232-1355	ポプキンス血管鉗子	94
R347-4009	爪鉸鉤 フレキシブルミニ	100	TN-0251366	メツツェンバーム剪刀	137	V232-1361	ポプキンス血管鉗子	94
R414-001	ミクリッツ腹壁鉤	103	TN-0251369	メツツェンバーム剪刀	137	V232-1362	ポプキンス血管鉗子	94
R490-020	膈ペラ	105	TN-0260372	メツツェンバーム剪刀	137	V232-1363	ポプキンス血管鉗子	94
R490-025	膈ペラ	105	TN-0260373	メツツェンバーム剪刀	137	V232-1364	ポプキンス血管鉗子	94
R490-030	膈ペラ	105	TN-0340476	アイリス剪刀 (眼科剪刀)	137	V232-5732	サテンスキー血管鉗子 小児	88
R490-040	膈ペラ	105	TN-0340477	アイリス剪刀 (眼科剪刀)	137	V232-5732S	サテンスキー血管鉗子 新生児	88
R490-050	膈ペラ	105	TN-0370526	マッケンドレーピンセット	137	VM840-101L	リングブルドック鉗子	88
R494-012	柔軟性ヘラ	105	TN-0371526	マッケンドレーピンセット	137	VM840-201M	リングブルドック鉗子	88
R494-017	柔軟性ヘラ	105	TN-0380547	一般外科ピンセット	137	V2159-1111A	喉頭鏡用電球	126
R494-025	柔軟性ヘラ	105	TN-0380549	一般外科ピンセット	137	V2159-1111B	喉頭鏡用ハロゲン電球	126
R947-200	神経鉤 クライル	104	TN-0430623	一般外科ピンセット	137	V2159-1852	喉頭鏡 マックントッシュ	126
S10001	DOG-SPAY 基本手術セット	6	TN-0430635	一般外科ピンセット	137	V2159-1852S	喉頭鏡 マックントッシュ	126
S10002	DOG-SPAY エコノミー手術セット	6	TN-0450698	アドソンマイクロピンセット	138	Z159-2852	喉頭鏡 マックントッシュブレード	126
S10003	CAT-SPAY 基本手術セット	7	TN-0450699	アドソンマイクロピンセット	138	Z159-2853	喉頭鏡 マックントッシュブレード	126
S10004	CAT-SPAY エコノミー手術セット	7	TN-0490736L	眼科ピンセット	138	Z159-2854	喉頭鏡 マックントッシュブレード	126
S10005	基本外科セット A タイプ	8	TN-0490739L	眼科ピンセット	138	Z159-2855	喉頭鏡 マックントッシュ ハンドル	126
S10006	基本外科セット B タイプ	8	TN-0510776	精密ピンセット	138	Z159-2856	喉頭鏡 マックントッシュブレード	126
S10007	基本外科セット C タイプ	9	TN-0510777	精密ピンセット	138	Z159-3333	喉頭鏡 マックントッシュファイバー	126
S10008	基本外科セット D タイプ	9	TN-0510778	精密ピンセット	138	Z159-3333S	喉頭鏡 マックントッシュファイバー	126
S10009	基本外科セット E タイプ	10	TN-0520784	止血鉗子 モスキート	139	Z159-4331	喉頭鏡 ファイバーブレード	126
S10010	簡易手術セットタイプ I	10	TN-0520785	止血鉗子 モスキート	139	Z159-4332	喉頭鏡 ファイバーブレード	126
S10011	簡易手術セットタイプ II	10	TN-0520788	止血鉗子 モスキート	139	Z159-4333	喉頭鏡 ファイバーブレード	126
S10012	小動物解剖セット A タイプ	11	TN-0520789	止血鉗子 モスキート	139	Z159-4334	喉頭鏡 ファイバーハンドル	126
S10013	小動物解剖セット B タイプ	11	TN-0530802D	止血鉗子 マイクロモスキート	139	Z159-4335	喉頭鏡 ファイバーブレード	126
S10014	簡易解剖セット C タイプ	11	TN-0530803D	止血鉗子 マイクロモスキート	139	Z161-1868	吸引シ管 直	129
S10015	簡易解剖セット D タイプ	11	TN-0560845	止血鉗子 ペアン	139	Z161-1869	吸引シ管 曲	129
S10016	マイクロサージェリー基本セット A タイプ	12	TN-0560846	止血鉗子 ペアン	139	Z161-2868	日影式吸引シ管	129
S10017	マイクロサージェリー基本セット B タイプ	12	TN-0580881	止血鉗子 コッヘル	139	Z161-2868S	日影式吸引シ管	129
S10018	マイクロサージェリー基本セット C タイプ	13	TN-0580882	止血鉗子 コッヘル	139	Z170-120	鉗子ピン	17
S10019	エキゾチックアニマル手術セット ME タイプ	13	TN-1902161	リストラクター	137	Z170-140	鉗子ピン	17
S10021	マイクロ眼科セット I (眼瞼縫合)	14	TN-2438616	ドベイキーピンセット	138	Z178-8151A	捲綿子 六角型	122
S10022	マイクロ眼科セット II (腫瘍切除&瞬膜片縫合)	14	TN-2438620	ドベイキーピンセット	138	Z178-8151A	捲綿子 六角型	122
S10030	縫合練習セット A タイプ	17	TN-2542996	ドベイキーピンセット	139	Z181-802T	ローラー鉗子	96
S10031	縫合練習セット B タイプ	17	TN-304300	DDJ ヘガール持針器	139	Z181-804T	ハイステル開口器	130
S10032	縫合練習セット C タイプ	17	TN-304500	DDJ ヘガール持針器	139	Z181-825	打針器 勝沼式	128
SF-3040	DDJ・USA ヘガール持針器	65	TN-3624243L	ビショップピンセット	138	Z181-825A	打針器 テーラー	128
SF-3041	DDJ・USA ヘガール持針器	65	TN-3664281	ボナコルトピンセット	138	Z181-825B	打針器 テーラー	128
SF-3042	DDJ・USA ヘガール持針器	65	TN-3764408	ルーテエ耳用ピンセット	138	Z181-825F	打針器 テーラー	128
SF-3043	DDJ・USA ヘガール持針器	65	TN-4765249	開瞼器 パラック	140	Z181-825G	打針器 テーラー	128
SF-3044	DDJ・USA ヘガール持針器	65	TN-4765250	開瞼器 パラック	140	Z181-825P	打針器 テーラー	128
SF-3045	DDJ・USA ヘガール持針器	65	TN-4765251	開瞼器	140	Z181-825R	打針器 テーラー	128
SF-3046	DDJ・USA ヘガール持針器	65	TN-4765252	開瞼器	140	Z181-825Y	打針器 テーラー	128
SF-3050	TC・USA ヘガール持針器	65	TN-4765253	開瞼器	140	Z185-6158	吸引管フレイジャー	129
SF-3051	TC・USA ヘガール持針器	65	TN-5020010	コークピンセット	138	Z185-7158	吸引管フレイジャー	129
SF-3052	TC・USA ヘガール持針器	65	TN-5020060	形成異物ピンセット	138	Z185-8158	吸引管フレイジャー	129
SF-3053	TC・USA ヘガール持針器	65	TN-811093	チュップ鉗子	139	Z185-9158	吸引管フレイジャー	129
SF-3054	TC・USA ヘガール持針器	65	TN-992024	形成剪刀	137	Z186-0158	吸引管フレイジャー	129
SF-3055	TC・USA ヘガール持針器	65	TN-992027	形成剪刀	137	Z194-0167	マキール鉗子	130
SF-3056	TC・USA ヘガール持針器	65	TN-992030	形成特殊糸切剪刀	137	Z194-1167	マキール鉗子	130
SF-3057	TC・USA ヘガール持針器	65	TN-992034	形成特殊糸切剪刀	137	Z194-2167	マキール鉗子	130
SF-3058	TC・USA ヘガール持針器	65	V152-140C	クーリーリトラクター 小	106	Z270-3084	肛門鏡 ケリー	129
SF-3060	TC・USA ヘガール持針器	65	V152-185C	クーリーリトラクター 大	106	Z270-3085	肛門鏡 ケリー	129
SF-3061	TC・USA ヘガール持針器	65	V231-0601	ドベイキー血管鉗子	90	Z270-3184	肛門鏡 ケリー	

# index (商品コード 番号順)

商品コード	商品名	ページ
Z505-022	ディスプレイ替刃 100 枚入り	18
Z505-023	ディスプレイ替刃 100 枚入り	18
Z505-024	ディスプレイ替刃 100 枚入り	18
Z505-136	メスホルダー	18
Z813-153A	角度計 東大	127
Z813-153B	角度計 メルトゲン	127
Z813-153C	角度計 三関節	127
Z827-156A	圧痛覚計 ルーレット	127
Z827-156B	知覚計 オイレンプリヒ	127
ZK-0001	替えゴム	128
ZK-0002	替えゴム	128
ZK-0003	替えゴム	128
ZK-0004	替えゴム	128
ZK-0005	替えゴム	128
ZK-0006	替えゴム	128
ZK-0007	替えゴム	128
ZK-0008	柄	128

# index (商品名 名前順)

商品名	商品コード	ページ	商品名	商品コード	ページ	商品名	商品コード	ページ
アリス剪刀 SP	B340-476V	37	開眼器 (開創器)	R333-785L	110	吸引管フレージャー	R333-9158	129
アリス剪刀 SP	B340-477V	37	開眼器 (開創器)	R333-785M	110	吸引管フレージャー	Z186-0158	129
アリス剪刀 TC	B025-011C	33	開創器 コヘル	R134-1613	110	吸引シ管	Z161-2868	129
アリス剪刀 TC	B025-011X	33	開創器 (左)	R133-1609	108	吸引シ管	Z161-2868S	129
アリス剪刀 TC-EX	B250-11CE	24	開創器 (右)	R133-1610	108	吸引シ管 曲	Z161-1869	129
アリス剪刀 TC-EX	B250-11XE	24	開創器 アドソン	R130-1598	110	吸引シ管 直	Z161-1868	129
アリス剪刀 左利き専用	B034-0476L	141	開創器 アルム	R126-1544	110	ギル デリケートピンセット	A362-4236	59
アリス剪刀 左利き専用	B034-0477L	141	開創器 アルム	R126-1547	110	ギル デリケートピンセット	A362-4237	59
アリス剪刀 (眼科剪刀)	B034-0476	42	開創器 ウェルトラナー	R127-1553	109	キルナ剪刀	B027-419V	38
アリス剪刀 (眼科剪刀)	B034-0476B	42	開創器 ウェルトラナー	R127-1554	109	キルナ剪刀	B027-420V	38
アリス剪刀 (眼科剪刀)	B034-0477	42	開創器 ウェルトラナー	R127-1555	109	キルナ剪刀	B027-419	43
アリス剪刀 (眼科剪刀)	B034-0477B	42	開創器 ウェルトラナー	R127-1556	109	キルナ剪刀	B027-420	43
アリス剪刀 (眼科剪刀) エコノミー	E340-476	144	開創器 ウェルトラナー	R127-1557	109	金冠剪刀	B035-0489	44
アリス剪刀 (眼科剪刀) エコノミー	E340-477	144	開創器 ウェルトラナー	R127-1558	109	金冠剪刀	B035-0490	44
アリス剪刀 (眼科剪刀) スーパーエコノミー	D340-476	156	開創器 ウェルトラナー	R134-1616	108	金冠剪刀	B350-489L	44
アリス剪刀 (眼科剪刀) スーパーエコノミー	D340-477	156	開創器 ウェルトラナー	R134-1616	108	金冠剪刀	B350-490L	44
アリス剪刀 (眼科剪刀) チタン	TN-0340476	137	開創器 ウェルトラナー	R134-3616	108	金冠剪刀 SP	B350-489V	38
アリス剪刀 (眼科剪刀) チタン	TN-0340477	137	開創器 ウェルトラナー	R134-4616	108	金冠剪刀 SP	B350-490V	38
圧痛検計 ルーレット	Z827-156A	127	開創器 ゲルビー	R134-2616	108	クーリーリトラクター 小	V152-140C	106
アドソンピンセット	A037-0524	52	開創器 ゲルビー改良型	R134-2616B	109	クーリーリトラクター 大	V152-185C	106
アドソンピンセット TC	A044-0665	52	開創器 ゲルビー改良型深部用	R134-2616C	109	クッシングピンセット 1.8	A039-0576	51
アドソンピンセット TC	A001-012T	48	開創器 ゲルビー改良型深部用	R139-1643	107	クッシングピンセット 1.8TC	A002-0175	47
アドソンピンセット TC	A001-012X	48	開創器 コッセ型	R139-1644	107	クッシングピンセット 1.8角度付	A039-0577	51
アドソン・グレイフェピンセット	A037-0524G	52	開創器 コッセ型	R139-1644	107	クッシングピンセット角度付 TC	A002-017C	47
アドソン・ドゥペキーピンセット	A045-0697	52	開創器 小児用アドソン	R129-1581	110	クッシングピンセット	R097-1307	101
アドソン・ドゥペキーピンセット	A045-1697	52	開創器 ハルファア	R139-1645	107	クッシングピンセット	C009-015B	66
アドソン・ピンセットスーパーエコノミー	D370-524	157	開創器 ハルファア	R139-1646	107	クッシングピンセット	C009-018C	66
アドソン・ブラウンピンセット	A045-0697B	52	開創器 ベックマン・アドソン	R131-1600	110	クッシングピンセット	C009-020A	66
アドソン・マイクロピンセット	A045-0698	52	開創器 ベックマン・アドソン	R131-1602	110	クッシングピンセット	C009-023X	66
アドソン・マイクロピンセット	A045-0698S	52	開創器 ベックマン・アドソン	R131-1603	110	クーリー血管鉗子	V231-5511	92
アドソン・マイクロピンセット	A045-0699	52	開創器 ベックマン・アドソン	R131-1604	110	クーリー血管鉗子	V231-5512	92
アドソン・ロングピンセット	A037-0525	52	開創器 ホーツェル	R135-1624	107	クーリー血管鉗子	V231-5513	92
アドソン・ロングピンセット	A044-0670	52	開創器 ホーツェル	R135-1625	107	クーリー血管鉗子	V231-5514	92
アドソンドペキーピンセット TC	A001-012D	48	開創器 メンヨー・アダムス	R134-1620	108	クーリー血管鉗子	V231-5515	92
アドソンピンセットスーパーエコノミー	B5-1044	161	開創器 ヤンゼン	R126-1550	110	クーリー血管鉗子	V231-5516	92
アドソンピンセットスーパーエコノミー	B5-1045	161	開創器 ヤンゼン	R126-1551	110	クーリー血管鉗子	V231-5517	92
アドソンピンセットスーパーエコノミー	B5-1046	161	開創器 ヤンゼン	R126-1552	110	クーリー血管鉗子	V231-5518	93
アドソンピンセットスーパーエコノミー	A001-012C	48	開創器 リンガビ	R134-1618	108	クーリー血管鉗子	V231-5519	93
アドソンピンセットスーパーエコノミー	B5-1049	161	開創器 リンガビ	R134-1619	108	クーリー血管鉗子	V231-5711	92
アドソンマイクロピンセット TC	A001-012A	48	改良骨鉗子	T111-6958	136	クーリー血管鉗子	V231-5712	92
アドソンマイクロピンセット TC	A001-012B	48	角型カスト (フィルター式)	FM-42-FAL	170	クーリー血管鉗子	V231-5713	92
アドソンマイクロピンセットチタン	TN-0450698	138	角型カスト (フィルター式)	FM-42-FBL	170	クーリー血管鉗子	V231-5714	92
アドソンマイクロピンセットチタン	TN-0450699	138	角型カスト (フィルター式)	FM-42-FBS	170	クーリー血管鉗子	V231-5715	92
アドソンロングピンセット TC	A001-015X	48	角型カスト (フィルター式)	FM-42-FGL	171	クーリー血管鉗子	V231-5716	92
アリゲーターロングジュール	P309-7286	118	角型カスト (フィルター式)	FM-35-FL	170	クーリー血管鉗子	V231-5717	92
アリゲーターロングジュール	P309-8286	118	角型カスト (フィルター式)	FM-35-FM	170	クーリー血管鉗子	V231-5718	92
アリゲーターロングジュール	P309-9286	118	角型カスト (フィルター式)	FM-35-FS	170	クーリー血管鉗子	V231-5719	93
アリゲーター デリケート	N374-4391	122	角型カスト (フタ・底開閉式)	FM-31-BL	170	クリップ奪鉗子	C910-120	20
アリゲーター デリケート	N374-4392	122	角型カスト (フタ・底開閉式)	FM-31-BM	170	グレースピンセット	A364-4254	56
アリゲーター デリケート	N374-4393	122	角型カスト (フタ・底開閉式)	FM-31-BS	170	グレースピンセット	A364-4254S	56
アリゲーター デリケート	N375-4388	122	角型カスト (フタ・底開閉式)	FM-32-CL	170	グレースピンセット	A364-4256	56
アリゲーター ハルトマン	N375-4389	122	角型カスト (フタ・底開閉式)	FM-32-CM	170	グレースピンセット	A364-4256S	56
アリゲーター ハルトマン	N375-4390	122	角型カスト (フタ・底開閉式)	FM-32-CS	170	グレースピンセット	N338-3833	125
アリゲーター 鉗子スーパーエコノミー	B5-1080	162	角型カスト (フタ・底開閉式)	FM-34-EL	170	グレースピンセット	A359-4198	61
アリゲーター 鉗子 ミニ	N375-0116	124	角型カスト (フタ・底開閉式)	FM-40-AL	170	グレースピンセット	A359-4200	61
アリス鉗子 TC	F018-016X	82	角型カスト (フタ・底開閉式)	FM-40-AS	170	グレースピンセット	A359-4202	61
アリス鉗子スーパーエコノミー	B5-1079	163	角型カスト (フタ・底開閉式)	FM-41-BL	170	グレースピンセット	A359-4204	61
アリス鉗子チタン	TN-2542996	139	角型カスト (フタ・底開閉式)	FM-41-BL	170	グレースピンセット	A360-4207	61
アリス鉗子スタンダード	FM-41-DB	170	角型カスト (フタ・底開閉式)	FM-41-DB	170	グレースピンセット	A360-4209	61
アリス鉗子スタンダード	F120-250	82	角型カスト (フタ・底開閉式)	FM-41-DS	170	グレースピンセット	A360-4213	61
アリス鉗子スタンダード	F254-2994	82	角型カスト (フタ・底開閉式)	FM-43-CL	171	グレースピンセット	A360-4215	61
アリス鉗子スタンダード	F254-2996	82	角型カスト (フタ・底開閉式)	FM-43-CS	171	形成異物ピンセット	A502-0060	54
アリス鉗子 ソフト	R031-6307	82	角型カスト (フタ・底開閉式)	FM-48-GL	171	形成異物ピンセットチタン	TN-5020060	138
アリス鉗子 ドペキータイプ	F122-160	82	角型カスト (フタ・底開閉式)	FM-48-GS	171	形成極小車鉤	EF-2117	105
アリス鉗子 ドペキータイプ	F122-200	82	角型カスト (フタ・底開閉式)	FM-50-HL	171	形成スパーデリケートピンセット	EF-2103	61
アリス鉗子 ドペキータイプ	F122-250	82	角型カスト (フタ・底開閉式)	FM-50-HM	171	形成スパーデリケートピンセット	EF-2104	61
アリス鉗子 左利き専用	F254-2996-L	142	角型カスト (フタ・底開閉式)	FM-50-HS	171	形成剪刀	B992-023	43
アリス鉗子 ミニ	F254-2992	82	角型カスト (横・底開閉式)	FM-30-AL	170	形成剪刀	B992-024	43
アルダーエレバトリウム	F563-210	121	角型カスト (横・底開閉式)	FM-30-AM	170	形成剪刀	B992-024T	43
アングル外科剪刀スーパーエコノミー	B5-1027	159	角型カスト (横・底開閉式)	FM-30-AS	170	形成剪刀	B992-026	43
アングルピンセットスーパーエコノミー	B5-1057	162	角型カスト (横・底開閉式)	FM-33-DL	170	形成剪刀	B992-027	43
アングルピンセットスーパーエコノミー	B5-1058	162	角型カスト (横・底開閉式)	FM-33-DM	170	形成剪刀	B992-027T	43
アングルピンセットスーパーエコノミー	B5-1059	162	角型カスト (横・底開閉式)	FM-33-DS	170	形成剪刀 SP	B992-024V	37
イールフック	R-0015	19	角度計 三関節	Z813-153C	127	形成剪刀 SP	B992-027V	37
イールフック	R-002M	19	角度計 東大	Z813-153A	127	形成剪刀 TC-RA	B250-10AZ	23
異物除去鉗子 (フィラリア鉗子)	N374-4393A	19	角度計 メルトゲン	Z813-153B	127	形成剪刀チタン	TN-992024	137
異物除去鉗子 (フィラリア鉗子)	N374-4393S	19	角度計 プラスチック	Z458-8445	127	形成剪刀チタン	TN-992027	137
インディケーターペーパーラベル	R812-000	168	カストロヴィエホー カリパー	Z450-0200	126	形成剪刀 キルナー SP	EF-2105S	38
ウェーブスター持針器 TC	C006-013X	71	カストロヴィエホ 先細マイクロ持針器 DDJ	DDJ1000-14	74	形成剪刀 キルナー SP	EF-2106S	38
鋭匙スパーエコノミー	B5-1082	164	カストロヴィエホ 先細マイクロ持針器 DDJ	DDJ1005-14	74	形成剪刀 左利き専用	B992-024-L	141
鋭匙ピンセット	A502-0110	54	カストロヴィエホ 先細マイクロ持針器 DDJ	DDJ1010-14	75	形成剪刀 左利き専用	B992-027-L	141
鋭匙ピンセット	A502-0120	54	カストロヴィエホ 先細マイクロ持針器 DDJ	DDJ1015-14	75	形成単鉗	EF-2116	105
エクスカベーター	T063-6706	133	カストロヴィエホ マイクロ持針器 DDJ	DDJ1040-14	74	形成デリケートピンセット	EF-2101	61
エクスカベーター	T063-6706S	133	カストロヴィエホ マイクロ持針器 DDJ	DDJ1045-14	74	形成デリケートピンセット	EF-2102	61
エクセル形成剪刀 キルナー TC	EF-2105	25	カストロヴィエホ マイクロ持針器 DDJ	DDJ1050-14	75	形成デリケートピンセット	B025-010A	34
エクセル形成剪刀 キルナー TC	EF-2106	25	カストロヴィエホ マイクロ持針器 DDJ	DDJ1055-14	75	形成デリケートピンセット	B025-010B	34
エレバトリウム	KS-1100	121	カストロヴィエホ マイクロ持針器 DDJ	DDJ1055-14	75	形成特殊糸切剪刀チタン	TN-992030	137
エレベーター 曲	P411-180	121	カストロヴィエホ ライダー持針器 DDJ	DDJ1020-14	74	形成特殊糸切剪刀チタン	TN-992034	137
エレベーター 曲	P413-180	121	カストロヴィエホ ライダー持針器 DDJ	DDJ1025-14	74	形成特殊持針器 TC	EF-2112	72
エレベーター	T037-6370C	134	カストロヴィエホ ライダー持針器 DDJ	DDJ1030-14	75	形成特殊持針器 TC	EF-2113	72
エレベーター	T037-6370S	134	カストロヴィエホ ライダー持針器 DDJ	DDJ1035-14	75	形成特殊持針器 TC	EF-2114	72
エレベーター	T039-6396	134	カストロヴィエホ マイクロ持針器 DDJ	DDJ1125-13	76	形成特殊剪刀 SP	B992-030V	37
エレベーター	T039-6397	134	カストロヴィエホ マイクロ持針器 DDJ	DDJ1130-13	76	形成特殊剪刀 SP	B992-034V	37
エレベーター	T039-6398	134	片頭エキスパローラ	T502-0410A	131	形成特殊剪刀 (糸切剪刀)	B992-030	44
エレベーター	T831-002C	134	片頭スクレー	T043-6418	132	形成特殊剪刀 (糸切剪刀)	B992-034	44
エレベーター	T831-002S	134	片頭スクレー	T043-6420	132	外科剪刀 SP	B220-286V	36
エレベーター	T831-003C	134	片頭スクレー	T043-6422	132	外科剪刀 SP	B220-287V	36
エレベーター	T831-003S	134	片頭スクレー	T043-6426	132	外科剪刀 SP	B220-295V	36
エレベーター	T831-004C	134	カヤ剥離剪刀 SP	B933-150	39	外科剪刀 SP	B220-296V	36
エレベーター	T831-004S	134	カヤ剥離剪刀 SP	B933-190	39	外科剪刀 SP	B220-305V	36
エレベーター	T831-005C	134	カラーコーディングサービス	R1003	98	外科剪刀 SP	B220-306V	36
エレベーター	T831-005S	134	カラーコーディングサービス	R1004	98	外科剪刀 SP	B220-314V	36
エレベーター	T831-005S	134	カラーコーディングサービス	R1005	98	外科剪刀 SP	B220-315V	36
オーバーホルト剥離鉗子	F495-001	84	眼科ピンセット	A049-0736L	55	外科剪刀 SP	B220-314V	36
オーバーホルト剥離鉗子	F495-002	84	眼科ピンセット	A049-0739S	55	外科剪刀 SP	B220-315V	36
オーバーホルト剥離鉗子	F495-003	84	眼科ピンセットスーパーエコノミー	B5-1055	162	外科剪刀 TC	B021-014A	27
オーバーホルト剥離鉗子	F495-004	84	眼科ピンセットチタン	TN-0490736L	138	外科剪刀 TC	B021-014B	27
オーバーホルト剥離鉗子	F495-005	84	眼科ピンセットチタン	TN-0490739L	138	外科剪刀 TC	B021-014C	27
オーバーホルト剥離鉗子	F495-006	84	鉗子ピン	Z170-120	17	外科剪刀 TC	B021-014D	27
オーバーホルト剥離鉗子	F495-007	84	鉗子ピン					



# index (商品名 名前順)

商品名	商品コード	ページ	商品名	商品コード	ページ	商品名	商品コード	ページ		
止血鉗子	マイクロモスキート	F053-0802	81	セット・マイクロサージェリー基本セットAタイプ	S10016	12	膿鉗子	ドベイキーロブゾン	F258-3328	86
止血鉗子	マイクロモスキート	F053-0803	81	セット・マイクロサージェリー基本セットBタイプ	S10017	12	膿鉗子	ドベイキーロブゾン	F258-3329	86
止血鉗子	マイクロモスキート	F053-0804	81	セット・マイクロサージェリー基本セットCタイプ	S10018	13	膿鉗子	ドベイキーロブゾン	F258-3330	86
止血鉗子	マイクロモスキート	F053-0805	81	セット・マイクロ口眼科セットⅠ(眼瞼縫合)	S10021	14	膿鉗子	ドベイキーロブゾン	F258-3331	86
止血鉗子	マイクロモスキート	F053-0806	81	セット・マイクロ口眼科セットⅡ(腫瘍切除&網膜片縫合)	S10022	14	膿鉗子	ドベイキーロブゾン	F258-3332	86
止血鉗子	マイクロモスキート	F053-0807	81	セット・簡易解剖セットCタイプ	S10014	11	膿鉗子	ドベイキーロブゾン	F258-3333	86
止血鉗子	モスキートスーパーエコノミー	BS-1070	163	セット・簡易解剖セットDタイプ	S10015	11	膿鉗子	ドベイキーロブゾン	F056-3319S	86
止血鉗子	モスキートスーパーエコノミー	BS-1071	163	セット・簡易手術セットタイプⅠ	S10010	10	膿鉗子	ドベイキーロブゾン	F056-3320S	86
止血鉗子	モスキートスーパーエコノミー	D520-784	158	セット・簡易手術セットタイプⅡ	S10011	10	膿鉗子	ドベイキーロブゾン	F258-3028	86
止血鉗子	モスキートスーパーエコノミー	D520-785	158	セット・基本外科セットAタイプ	S10005	8	膿鉗子	ドベイキーロブゾン	F258-3029	86
止血鉗子	モスキートチタン	TN-0520784	139	セット・基本外科セットBタイプ	S10006	9	膿鉗子	ドベイキーロブゾン	F258-3030	86
止血鉗子	モスキートチタン	TN-0520785	139	セット・基本外科セットCタイプ	S10007	8	膿鉗子	ドベイキーロブゾン	F258-3031	86
止血鉗子	モスキートチタン	TN-0520788	139	セット・基本外科セットDタイプ	S10008	9	膿鉗子	ドベイキーロブゾン	F258-3032	86
止血鉗子	モスキートチタン	TN-0520789	139	セット・基本外科セットEタイプ	S10009	9	膿鉗子	ドベイキーロブゾン	F258-3033	86
止血鉗子	モスキート 左利き専用	F052-0784-L	142	セット・左利き専用基本外科セットAタイプ	L20001	15	膿鉗子	ドベイキーロブゾン	F258-3130	86
止血鉗子	モスキート 左利き専用	F052-0785-L	142	セット・左利き専用基本外科セットBタイプ	L20002	15	膿鉗子	ドベイキーロブゾン	F258-3132	86
止血鉗子	モスキート無傷性	F350-125	80	セット・左利き専用小動物解剖セットCタイプ	L20003	16	膿鉗子	ドベイキーロブゾン	F258-3230	86
止血鉗子	モスキート無傷性	F350-150	80	セット・左利き専用小動物解剖セットDタイプ	L20004	16	膿鉗子	ドベイキーロブゾン	F258-3232	86
止血鉗子	モスキート無傷性	F351-125	80	セット・左利き専用縫合練習セットEタイプ	L20005	16	膿鉗子	ドベイキーロブゾン	B582-210	19
止血鉗子	モスキート無傷性	F351-150	80	セット・小動物解剖セットAタイプ	S10012	11	膿鉗子	ドベイキーロブゾン	R490-020	105
止血鉗子	モスキート無傷性	F354-150	80	セット・小動物解剖セットBタイプ	S10013	11	膿鉗子	ドベイキーロブゾン	R490-025	105
止血鉗子	モスキート無傷性	F355-160	80	セット・縫合用練習用セット	F-0035	17	膿鉗子	ドベイキーロブゾン	R490-030	105
止血鉗子	モスキート	F052-0784	80	セット・縫合練習セットAタイプ	S10031	17	膿鉗子	ドベイキーロブゾン	R490-040	105
止血鉗子	モスキート	F052-0785	80	セット・縫合練習セットBタイプ	S10032	17	膿鉗子	ドベイキーロブゾン	R490-050	105
止血鉗子	モスキート	F052-0786	80	セット・縫合練習セットCタイプ	S10033	17	膿鉗子	ドベイキーロブゾン	R094-1237	100
止血鉗子	モスキート	F052-0787	80	セット用ケース マグネット付	F-001M	17	爪鉗鉤	外傷	R101-1362	102
止血鉗子	モスキート	F052-0788	80	セット用ケース マグネット付	F-002L	17	爪鉗鉤	コヘル	R101-1363	102
止血鉗子	モスキート	F052-0789	80	セムケンピンセット	A037-0527	51	爪鉗鉤	コヘル	R101-1364	102
止血鉗子	モスキート	F052-0790	80	セムケンピンセット	A037-0528	51	爪鉗鉤	コヘル	R101-1366	102
止血鉗子	モスキート	F052-0791	80	セムケンピンセット	A044-0676	51	爪鉗鉤	コヘル	R101-1364	102
止血鉗子	モスキート	F052-1786	80	先端極細ピンセット	A044-0682	51	爪鉗鉤	コヘル	R101-1366	102
止血鉗子	モスキート	F052-1787	80	先端極細ピンセット	A044-0683	51	爪鉗鉤	コヘル	R100-1342	101
止血鉗子	モスキート	F053-0804S	80	先端極細ピンセット	A044-0684	51	爪鉗鉤	コヘル	R100-1343	101
止血鉗子	モスキート	F053-0805S	80	先端極細ピンセット	A044-1682	51	爪鉗鉤	コヘル	R100-1344	101
止血鉗子	モスキート	F053-0808	80	先端極細ピンセット	A044-1683	51	爪鉗鉤	コヘル	R100-1345	101
止血鉗子	モスキート	F053-0809	80	先端極細ピンセット	A044-1684	51	爪鉗鉤	コヘル	R347-4007	100
止血鉗子	モスキートエコノミー	E520-784	148	先端極細ピンセット	A045-0700	58	爪鉗鉤	コヘル	R347-4008	100
止血鉗子	モスキートエコノミー	E520-785	148	先端極細ピンセット	D762-033	157	爪鉗鉤	コヘル	R347-4009	100
止血鉗子	モスキートエコノミー	E520-788	148	剪刀付持針器スーパーエコノミー	D762-133	157	爪鉗鉤	コヘル	E502-0520	150
止血鉗子	モスキートエコノミー	E520-789	148	剪刀付持針器スーパーエコノミー	D762-133	157	爪鉗鉤	コヘル	E502-0510	150
止血鉗子	ロングコッヘル	F059-0901	79	組織ピンセット	A400-230	54	爪鉗鉤	コヘル	R100-1352	101
止血鉗子	ロングコッヘル	F059-0902	79	組織ピンセット	A404-001	54	爪鉗鉤	コヘル	R100-1353	101
止血鉗子	ロングコッヘル	F059-0903	79	組織ピンセット	A406-230	54	爪鉗鉤	コヘル	R100-1354	101
止血鉗子	ロングコッヘル	F059-0907	79	組織ピンセット	A408-200	54	爪鉗鉤	コヘル	R100-1355	101
止血鉗子	ロングコッヘル	F059-0908	79	組織ピンセット TC	A880-230X	54	爪鉗鉤	コヘル	R094-1241	101
止血鉗子	ロングコッヘル	F059-0909	79	耐熱プラマイクローケース	MT900-01	169	爪鉗鉤	コヘル	R094-1242	101
止血鉗子	ロングコッヘル	F057-0865	79	耐熱プラマイクローケース	MT900-02	169	爪鉗鉤	コヘル	R090-1201	100
止血鉗子	ロングコッヘル	F057-0866	79	耐熱プラマイクローケース	MT900-03	169	爪鉗鉤	コヘル	R101-1368	102
止血鉗子	ロングコッヘル	F057-0867	79	耐熱プラマイクローケース	MT900-04	169	爪鉗鉤	コヘル	R101-1369	102
止血鉗子	ロングコッヘル	F057-0871	79	耐熱プラマイクローケース	MT900-06	169	爪鉗鉤	コヘル	R101-1370	102
止血鉗子	ロングコッヘル	F057-0872	79	耐熱プラマイクローケース	MT900-07	169	爪鉗鉤	コヘル	R101-1372	102
止血鉗子	ロングコッヘル	F057-0873	79	耐熱プラマイクローケース	MT900-08	169	爪鉗鉤	コヘル	R100-1347	101
耳鼻異物鉗子	小比木式	N376-5411	123	耐熱プラマイクローケース	A210-130	50	爪鉗鉤	コヘル	R100-1348	101
耳鼻異物鉗子	ハルトマン	N376-5411	123	多鉤外科ピンセット	A210-145	50	爪鉗鉤	コヘル	R100-1349	101
耳鼻鉗子	N388-4589J	124	多鉤外科ピンセット	A210-160	50	爪鉗鉤	コヘル	R100-1350	101	
耳鼻鉗子	N387-4570J	124	多鉤外科ピンセット	A210-180	50	爪鉗鉤	コヘル	FM-1034	160	
耳鼻鉗子	B028-020X	29	多鉤外科ピンセット	A210-200	50	爪鉗鉤	コヘル	BS-106-21	171	
シムス剪刀TC	B028-023X	29	多鉤外科ピンセット	A210-250	50	爪鉗鉤	コヘル	FM-06-24	171	
シムス剪刀TC-EX	B280-20XE	24	多鉤把持ピンセット	A212-150	50	爪鉗鉤	コヘル	FM-06-27	171	
シムス剪刀TC-EX	B280-23XE	24	多鉤把持ピンセット	A212-200	50	爪鉗鉤	コヘル	FM-06-30	171	
ジャクソン異物除去鉗子	F441-300	97	多鉤把持ピンセット	A294-150	50	爪鉗鉤	コヘル	FM-06-33	171	
ジャクソン鉗子	F443-300	97	多鉤把持ピンセット	A294-200	50	爪鉗鉤	コヘル	FM-06-36	171	
ジャクソンバイオプシー鉗子	F444-300	97	多鉤把持ピンセット	ZK-0008	128	爪鉗鉤	コヘル	A368-4297	61	
ジャクソン・マイクロピンセット DJJ	DDJ2185-11	62	打診器 柄	A24-200	50	爪鉗鉤	コヘル	A368-4302	61	
ジャクソン・マイクロピンセット DDJ	DDJ2185-15	62	打診器 替えゴム	ZK-0001	128	爪鉗鉤	コヘル	FM-05-21	172	
ジャクソンパスキュラー持針器 TC	C004-018A	72	打診器 替えゴム	ZK-0002	128	爪鉗鉤	コヘル	FM-05-24	172	
ジャクソンパスキュラー持針器 TC	C004-018B	72	打診器 替えゴム	ZK-0003	128	爪鉗鉤	コヘル	FM-05-27	172	
ジャクソンパスキュラー持針器 TC	C004-020A	72	打診器 替えゴム	ZK-0004	128	爪鉗鉤	コヘル	FM-05-30	172	
ジャクソンパスキュラー持針器 TC	C004-020X	72	打診器 替えゴム	ZK-0005	128	爪鉗鉤	コヘル	FM-05-33	172	
充填器	T062-6688	133	打診器 替えゴム	ZK-0006	128	爪鉗鉤	コヘル	FM-05-36	172	
充填器	T062-6688S	133	打診器 替えゴム	ZK-0007	128	爪鉗鉤	コヘル	N347-3998	125	
柔軟性ヘラ	R494-012	105	打診器 勝沼式	Z181-825	128	爪鉗鉤	コヘル	N347-3999	125	
柔軟性ヘラ	R494-017	105	打診器 テーラー	Z181-825A	128	爪鉗鉤	コヘル	N345-3960	125	
柔軟性ヘラ	R494-025	105	打診器 テーラー	Z181-825B	128	爪鉗鉤	コヘル	A049-0736	58	
消化器鉗子	F068-0985	87	打診器 テーラー	Z181-825F	128	爪鉗鉤	コヘル	A049-0737	58	
消化器鉗子	F068-0986	87	打診器 テーラー	Z181-825G	128	爪鉗鉤	コヘル	A049-0738	58	
消化器鉗子	F068-0987	87	打診器 テーラー	Z181-825P	128	爪鉗鉤	コヘル	A049-0739	58	
消毒鉗子スーパーエコノミー	BS-1076	164	打診器 テーラー	Z181-825R	128	爪鉗鉤	コヘル	A049-0740	58	
消毒鉗子 麦粒型	F083-1116	97	打診器 テーラー	Z181-825S	128	爪鉗鉤	コヘル	A049-0741	58	
消毒鉗子 麦粒型	F083-1117	97	打診器 テーラー	Z181-825T	128	爪鉗鉤	コヘル	A049-0750	58	
消毒鉗子 麦粒型	F083-1118	97	打診器 テーラー	Z181-825U	128	爪鉗鉤	コヘル	A049-0751	58	
消毒鉗子 麦粒型	F083-1119	97	打診器 テーラー	Z181-825V	128	爪鉗鉤	コヘル	A049-0754	58	
食道直角鉗子	F075-1046	87	打診器 テーラー	Z181-825Y	128	爪鉗鉤	コヘル	A049-0755	58	
神経鉤 クッシング	R155-190	104	打診器 テーラー	Z181-825Z	128	爪鉗鉤	コヘル	A049-0758	58	
神経鉤 クッシング	R155-280	104	打診器 テーラー	Z181-825AA	128	爪鉗鉤	コヘル	A049-0759	58	
神経鉤 クッシング	R155-200	104	打診器 テーラー	Z181-825AB	128	爪鉗鉤	コヘル	A049-0758	58	
神経鉤 クッシング	R155-200	104	打診器 テーラー	Z181-825AC	128	爪鉗鉤	コヘル	A049-0759	58	
靱帯鉤	R190-190	104	打診器 テーラー	Z181-825AD	128	爪鉗鉤	コヘル	B034-480	43	
靱帯鉤	R192-200	104	打診器 テーラー	Z181-825AE	128	爪鉗鉤	コヘル	B034-481	43	
スケラーエコノミー	E426-402	154	打診器 テーラー	Z181-825AF	128	爪鉗鉤	コヘル	B034-482	43	
スコビーコンテナー	A600-01	167	打診器 テーラー	Z181-825AG	128	爪鉗鉤	コヘル	B034-483	43	
スコビーコンテナー	A600-02	167	打診器 テーラー	Z181-825AH	128	爪鉗鉤	コヘル	B034-480V	38	
スチープン デリケートピンセット	A360-4224	60	打診器 テーラー	Z181-825AI	128	爪鉗鉤	コヘル	B034-481V	38	
スチープン デリケートピンセット	A360-4225	60	打診器 テーラー	Z181-825AJ	128	爪鉗鉤	コヘル	BS-1020	159	
ステレレ2連関節丸のみ鉗子	P223-2654	117	打診器 テーラー	Z181-825AK	128	爪鉗鉤	コヘル	BS-1021	159	
ステイグリッツ残痕鉗子	T013-6062	135	打診器 テーラー	Z181-825AL	128	爪鉗鉤	コヘル	BS-1021	159	
ステランデル・ステイル鉤	R091-1214	100	打診器 テーラー	Z181-825AM	128	爪鉗鉤	コヘル	C006-012G	71	
ステランデル・ステイル鉤	R091-1215	100	打診器 テーラー	Z181-825AN	128	爪鉗鉤	コヘル	SJ-001 (J70)	173	
ストマブ力 (メソ剪刀) スーパーエコノミー	D230-33R	156	打診器 テーラー	Z181-825AO	128	爪鉗鉤	コヘル	SJ-002 (J75)	173	
ストラビスマス剪刀TC	B025-010C	33	打診器 テーラー	Z181-825AP	128	爪鉗鉤	コヘル	SJ-003 (70C)	173	
ストラビスマス剪刀TC	B025-010X	33	打診器 テーラー	Z181-825AQ	128	爪鉗鉤	コヘル	SJ-004 (J7021)	173	
スプリングピンセットスーパーエコノミー	BS-1054	162	打診器 テーラー	Z181-825AR	128	爪鉗鉤	コヘル	SJ-005 (J7037)	173	
精密ピンセット	A051-0776	57	打診器 テーラー	Z181-825AS	128	爪鉗鉤	コヘル	SJ-006 (J7052)	173	
精密ピンセット	A051-0777	57	打診器 テーラー	Z181-825AT	128	爪鉗鉤	コヘル	SJ-007 (7027C)	173	
精密ピンセット	A051-0778	57	打診器 テーラー	Z181-825AU	128	爪鉗鉤	コヘル	A243-8616	53	
精密ピンセット	A051-0780	57	打診器 テーラー	Z181-825AV	128	爪鉗鉤	コヘル	A243-8616D	53	
精密ピンセット	A051-0781	57	打診器 テーラー	Z181-825AW	128	爪鉗鉤	コヘル	A243-8620	53	
精密ピンセット	A051-0783	57	打診器 テーラー	Z181-825AX	128	爪鉗鉤	コヘル	A243-8624	53	
精密ピンセットチタン	TN-0510776	138	打診器 テーラー	Z181-825AY	128	爪鉗鉤	コヘル	A243-8630	53	
精密ピンセットチタン	TN-0510777	138	打診器 テーラー	Z181-825AZ	128	爪鉗鉤	コヘル	A243-8816	53	
精密ピンセットチタン	TN-0510778	138	打診器 テーラー	Z181-825BA	128	爪鉗鉤	コヘル	A243-8820	53	
舌圧子 板状エコノミー	E502-033	153	打診器 テーラー	Z181-825BB	128	爪鉗鉤	コヘル	A243-8824	53	
舌圧子 板状エコノミー	E502-034	153	打診器 テーラー	Z181-825BC	128	爪鉗鉤	コヘル	A243-8830	53	

# index (商品名 名前順)

商品名	商品コード	ページ	商品名	商品コード	ページ	商品名	商品コード	ページ	
特殊幅広偏平鈎	R259-900	105	バンチングバット	FM-16-36	172	ブルドック血管鉗子	V232-1322	93	
時計ピンセットエコノミー	E510-776	145	万能スーパー剪刀スーパーエコノミー	B5-1033	160	ブルドック血管鉗子	V232-1323	93	
時計ピンセットエコノミー	E510-777	145	ヒーパー異物除去鉗子	F525-7458L	21	ブルドック血管鉗子	V232-1324	93	
時計ピンセットエコノミー	E510-778	145	ヒーパー異物除去鉗子	F525-7458M	21	ブルドック血管鉗子	V232-1331	93	
ドナルドエリマトリウム	P565-190	121	鼻鏡 マタノエコノミー	F525-7458S	21	ブルドック血管鉗子	V232-1332	93	
ドーバル鉗子 TC	F018-020D	81	鼻鏡 マタノエコノミー	E502-062M	152	ブルドック血管鉗子	V232-1333	93	
ドベイキー・アングル剪刀 TC	B027-019C	32	鼻鏡 マタノエコノミー	E502-063M	152	ブルドック血管鉗子	V232-1334	93	
ドベイキー・アングル剪刀 TC	B027-019D	32	鼻鏡 ハルトマン ステンレスエコノミー	E502-0715	151	ブローベスバーエコノミー	B5-1085	165	
ドベイキー・アングル剪刀 TC	B027-019E	32	鼻鏡 ハルトマン ステンレスエコノミー	E502-0725	151	ヘガール特針器 DDJ チタン	TN-304300	139	
ドベイキー・アングル剪刀 TC	B027-019C	32	鼻鏡 ハルトマン ステンレスエコノミー	E502-0735	151	ヘガール特針器 DDJ チタン	TN-304500	139	
ドベイキー・アングル剪刀 TC	B027-023E	32	鼻鏡 和辻 ステンレスエコノミー	E502-0615	151	ヘガール特針器 左利き専用	C173-1995-L	142	
ドベイキー・アングル剪刀 TC	B027-023X	32	鼻鏡 和辻 ステンレスエコノミー	E502-0625	151	ヘガール特針器 左利き専用 TC	C009-015BL	142	
ドベイキーピンセットチタン	TN-2438616	138	鼻鏡 和辻 ステンレスエコノミー	E502-0635	151	ヘガールバスキュラーマイクロ特針器 DDJ	DDJ4130 - 14	76	
ドベイキー有鉤ピンセット TC	TN-2438620	138	鼻鏡 フレネケルエコノミー	E502-0920	151	ヘガールバスキュラーマイクロ特針器 DDJ	DDJ4130 - 18	76	
ドベイキー有鉤ピンセット TC	A980-150X	46	鼻鏡 フレネケルエコノミー	E502-0930	151	ヘガール特針器 DDJ	SF-3040	65	
ドベイキー有鉤ピンセット TC	A980-190X	46	鼻鏡 フレネケルエコノミー	E502-0910	144	ヘガール特針器 DDJ	SF-3041	65	
ドベイキー有鉤ピンセット TC	A980-240X	46	鼻鏡 フレネケルエコノミー	E502-0920	151	ヘガール特針器 DDJ	SF-3042	65	
ドベイキー血管鉗子	V231-0600	90	鼻鏡 フレネケルエコノミー	E502-0930	151	ヘガール特針器 DDJ	SF-3043	65	
ドベイキー血管鉗子	V231-0603	90	鼻鏡 フレネケルエコノミー	E502-0910	144	ヘガール特針器 DDJ	SF-3044	65	
ドベイキー血管鉗子	V231-0605	91	鼻鏡 フレネケルエコノミー	E502-0920	151	ヘガール特針器 DDJ	SF-3045	65	
ドベイキー血管鉗子	V231-0608	91	鼻鏡 フレネケルエコノミー	E502-0930	151	ヘガール特針器 DDJ	SF-3046	65	
ドベイキー血管鉗子	V231-0609	91	鼻鏡 フレネケルエコノミー	E502-0910	144	ヘガール特針器 DDJ	SF-3046	65	
ドベイキー血管鉗子	V231-0610	91	鼻鏡 フレネケルエコノミー	E502-0920	151	ヘガール特針器 DDJ	SF-3046	65	
ドベイキー血管鉗子	V231-0613	91	鼻鏡 フレネケルエコノミー	E502-0930	151	ヘガール特針器 DDJ	SF-3050	65	
ドベイキー血管鉗子	V231-0615	91	鼻鏡 フレネケルエコノミー	E502-0910	144	ヘガール特針器 DDJ	SF-3051	65	
ドベイキー血管鉗子	V231-0615	91	鼻鏡 フレネケルエコノミー	E502-0920	151	ヘガール特針器 DDJ	SF-3052	65	
ドベイキー血管鉗子	V231-0615	91	鼻鏡 フレネケルエコノミー	E502-0930	151	ヘガール特針器 DDJ	SF-3053	65	
ドベイキー持針器 TC	C010-018X	68	鼻鏡 フレネケルエコノミー	E502-0910	144	ヘガール特針器 DDJ	SF-3054	65	
ドベイキー持針器 TC	C010-020X	68	鼻鏡 フレネケルエコノミー	E502-0920	151	ヘガール特針器 DDJ	SF-3055	65	
ドベイキー持針器 TC	C010-023X	68	鼻鏡 フレネケルエコノミー	E502-0930	151	ヘガール特針器 DDJ	SF-3056	65	
ドベイキー持針器 TC	C010-026X	68	鼻鏡 フレネケルエコノミー	E502-0910	144	ヘガール特針器 DDJ	SF-3056	65	
ドベイキー持針器 TC	C010-031X	68	鼻鏡 フレネケルエコノミー	E502-0920	151	ヘガール特針器 DDJ	SF-3057	65	
ドベイキーピンセットスーパーエコノミー	B5-1063	162	鼻鏡 フレネケルエコノミー	E502-0930	151	ヘガール特針器 DDJ	SF-3058	65	
トラコマピンセット	A502-00835	55	鼻鏡 フレネケルエコノミー	E502-0910	144	ヘガール特針器 DDJ	SF-3060	65	
内胸動脈剥離 ピンセット TC	A002-017T	46	鼻鏡 フレネケルエコノミー	E502-0920	151	ヘガール特針器 DDJ	SF-3061	65	
内胸動脈剥離 ピンセット TC	A002-017Y	46	鼻鏡 フレネケルエコノミー	E502-0930	151	ヘガール特針器 DDJ	SF-3062	65	
二連骨剪刀	B271-2232	114	鼻鏡 フレネケルエコノミー	E502-0910	144	ヘガール特針器 DDJ	SF-3062	65	
二連骨剪刀	B271-3232	114	鼻鏡 フレネケルエコノミー	E502-0920	151	ヘガール特針器 DDJ	SF-3070	65	
二連丸のみ鉗子 アングル極細	P265-1111	117	鼻鏡 フレネケルエコノミー	E502-0930	151	ヘガール特針器 DDJ	SF-3071	65	
二連丸のみ鉗子 極細	P267-5227S	116	鼻鏡 フレネケルエコノミー	E502-0910	144	ヘガール特針器 DDJ	SF-3071	65	
二連丸のみ鉗子 極細	P267-6227S	116	鼻鏡 フレネケルエコノミー	E502-0920	151	ヘガール特針器 DDJ	SF-3072	65	
二連丸のみ鉗子 先細	P267-5227	116	鼻鏡 フレネケルエコノミー	E502-0930	151	ヘガール特針器 DDJ	SF-3072	65	
二連丸のみ鉗子 先細	P267-6227	116	鼻鏡 フレネケルエコノミー	E502-0910	144	ヘガール特針器 DDJ	SF-3072	65	
布鉗子スーパーエコノミー	B5-1077	164	鼻鏡 フレネケルエコノミー	E502-0920	151	ヘガール特針器 DDJ	SF-3074	65	
布鉗子スーパーエコノミー	B5-1078	164	鼻鏡 フレネケルエコノミー	E502-0930	151	ヘガール特針器 DDJ	SF-3074	65	
布鉗子 ジョーンズ	F107-4080	95	鼻鏡 フレネケルエコノミー	E502-0910	144	ヘガール特針器 DDJ	SF-3075	65	
布鉗子 ジョーンズ	F107-5080	95	鼻鏡 フレネケルエコノミー	E502-0920	151	ヘガール特針器 DDJ	SF-3075	65	
布鉗子 東北	F013-1923	95	鼻鏡 フレネケルエコノミー	E502-0930	151	ヘガール特針器 DDJ	E006-0122G	147	
布鉗子 東北	F013-2923	95	鼻鏡 フレネケルエコノミー	E502-0910	144	ヘガール特針器 DDJ	E007-014X	147	
布鉗子 東北	F013-2923H	95	鼻鏡 フレネケルエコノミー	E502-0920	151	ヘガール特針器 DDJ	E007-016X	147	
布鉗子 東北チタン	TN-0132923	139	鼻鏡 フレネケルエコノミー	E502-0930	151	ヘガール特針器 DDJ	E007-018X	147	
布鉗子 東北型エコノミー	E131-2923	149	鼻鏡 フレネケルエコノミー	E502-0910	144	ヘガール特針器 DDJ	B5-1008	163	
布鉗子 東北型エコノミー	E132-2923	149	鼻鏡 フレネケルエコノミー	E502-0920	151	ヘガール特針器 DDJ	B5-1009	163	
布鉗子 バックハウス	F080-1082	95	鼻鏡 フレネケルエコノミー	E502-0930	151	ヘガール特針器 DDJ	B5-1010	163	
布鉗子 バックハウス	F080-1083	95	鼻鏡 フレネケルエコノミー	E502-0910	144	ヘガール特針器 DDJ	D108-303	157	
布鉗子 バックハウス	F080-1084	95	鼻鏡 フレネケルエコノミー	E502-0920	151	ヘガール特針器 DDJ	ヘガールバスキュラー特針器 TC	C008-0145	68
布鉗子 バックハウス	F080-1085	95	鼻鏡 フレネケルエコノミー	E502-0930	151	ヘガール特針器 DDJ	ヘガールバスキュラー特針器 TC	C008-014X	68
布鉗子 バックハウス 左利き専用	F080-1082-L	142	鼻鏡 フレネケルエコノミー	E502-0910	144	ヘガール特針器 DDJ	ヘガールバスキュラー特針器 TC	C008-0185	68
布鉗子 バックハウス型エコノミー	E801-082	149	鼻鏡 フレネケルエコノミー	E502-0920	151	ヘガール特針器 DDJ	ヘガールバスキュラー特針器 TC	C008-0205	68
布鉗子 バックハウス型エコノミー	E801-083	149	鼻鏡 フレネケルエコノミー	E502-0930	151	ヘガール特針器 DDJ	ヘガールバスキュラー特針器 TC	C008-0235	68
布鉗子 バックハウス型エコノミー	E801-084	149	鼻鏡 フレネケルエコノミー	E502-0910	144	ヘガール特針器 DDJ	ヘガールバスキュラー特針器 TC	C008-020M	69
布鉗子 ローナ	F081-1088	95	鼻鏡 フレネケルエコノミー	E502-0920	151	ヘガール特針器 DDJ	ヘガールバスキュラー特針器 TC	C008-024M	69
布鉗子 ローナ	F081-1089	95	鼻鏡 フレネケルエコノミー	E502-0930	151	ヘガール特針器 DDJ	ヘガールバスキュラー特針器 TC	C008-026M	69
布鉗子 ローナ型エコノミー	E811-089	149	鼻鏡 フレネケルエコノミー	E502-0910	144	ヘガール特針器 DDJ	ヘモ用剪刀改良型	B027-422G	130
布鉗子 ローナ型エコノミー	E811-089	149	鼻鏡 フレネケルエコノミー	E502-0920	151	ヘガール特針器 DDJ	片頭エキスプローラー	T502-0410S	131
膿盆	FM-18-20	172	鼻鏡 フレネケルエコノミー	E502-0930	151	ヘガール特針器 DDJ	扁桃腺剪刀 ダンディ SP	B028-4329	39
膿盆	FM-18-21	172	鼻鏡 フレネケルエコノミー	E502-0910	144	ヘガール特針器 DDJ	扁平鈎 小型両頭	R089-1169	100
膿盆	FM-18-22	172	鼻鏡 フレネケルエコノミー	E502-0920	151	ヘガール特針器 DDJ	扁平鈎 コハル	R096-1299	99
膿盆	FM-18-24	172	鼻鏡 フレネケルエコノミー	E502-0930	151	ヘガール特針器 DDJ	扁平鈎 コハル	R096-1300	99
膿盆	FM-18-27	172	鼻鏡 フレネケルエコノミー	E502-0910	144	ヘガール特針器 DDJ	扁平鈎 デスマーレス	R118-7090	99
膿盆	FM-18-30	172	鼻鏡 フレネケルエコノミー	E502-0920	151	ヘガール特針器 DDJ	扁平鈎 デスマーレス	R118-8090	99
膿盆	FM-18-33	172	鼻鏡 フレネケルエコノミー	E502-0930	151	ヘガール特針器 DDJ	扁平鈎 デスマーレス	R118-9090	99
膿盆	FM-18-36	172	鼻鏡 フレネケルエコノミー	E502-0910	144	ヘガール特針器 DDJ	扁平鈎 デスマーレス	R119-0090	99
膿盆	FM-18-40	172	鼻鏡 フレネケルエコノミー	E502-0920	151	ヘガール特針器 DDJ	扁平鈎 デスマーレス	R119-1090	99
膿盆	FM-18-40	172	鼻鏡 フレネケルエコノミー	E502-0930	151	ヘガール特針器 DDJ	扁平鈎 デスマーレス	R119-2090	99
ハイステル開口器	Z181-804T	130	鼻鏡 フレネケルエコノミー	E502-0910	144	ヘガール特針器 DDJ	扁平鈎 ランゲンバック	R092-1223	99
ハイマン鉗子	N393-4646	123	鼻鏡 フレネケルエコノミー	E502-0920	151	ヘガール特針器 DDJ	扁平鈎 ランゲンバック	R092-1224	99
麦粒鉗子エコノミー	E991-112	155	鼻鏡 フレネケルエコノミー	E502-0930	151	ヘガール特針器 DDJ	扁平鈎 ランゲンバック	R092-1225	99
麦粒ペアン鉗子	F058-0875	97	鼻鏡 フレネケルエコノミー	E502-0910	144	ヘガール特針器 DDJ	扁平鈎 ランゲンバック	R092-1226	99
麦粒ペアン鉗子	F058-0876	97	鼻鏡 フレネケルエコノミー	E502-0920	151	ヘガール特針器 DDJ	扁平鈎 ランゲンバック	R092-1227	99
バスケット	A490-05	168	鼻鏡 フレネケルエコノミー	E502-0930	151	ヘガール特針器 DDJ	扁平鈎 ランゲンバック	R092-1229	99
バスケット	A500-05	168	鼻鏡 フレネケルエコノミー	E502-0910	144	ヘガール特針器 DDJ	扁平鈎 ランゲンバック	R092-1230	99
バスケット	A500-10	168	鼻鏡 フレネケルエコノミー	E502-0920	151	ヘガール特針器 DDJ	扁平鈎 ランゲンバック	R092-1231	99
抜歯鉗子 クライエット	T093-6874	135	鼻鏡 フレネケルエコノミー	E502-0930	151	ヘガール特針器 DDJ	扁平鈎 ランゲンバック	R092-1232	99
抜歯鉗子 トーマス	T096-6884	135	鼻鏡 フレネケルエコノミー	E502-0910	144	ヘガール特針器 DDJ	扁平鈎 ランゲンバック	R092-1233	99
抜糸剪刀	B033-0464	44	鼻鏡 フレネケルエコノミー	E502-0920	151	ヘガール特針器 DDJ	扁平鈎 ランゲンバック	R092-1234	99
抜糸剪刀	B033-0465	44	鼻鏡 フレネケルエコノミー	E502-0930	151	ヘガール特針器 DDJ	扁平鈎 ランゲンバック	R092-1235	99
抜糸剪刀	B033-0467	44	鼻鏡 フレネケルエコノミー	E502-0910	144	ヘガール特針器 DDJ	扁平鈎 ランゲンバック	R092-1236	99
抜糸剪刀	B033-0468	44	鼻鏡 フレネケルエコノミー	E502-0920	151	ヘガール特針器 DDJ	扁平鈎 ランゲンバック	R092-1237	99
抜糸剪刀 弱反	B591-090	44	鼻鏡 フレネケルエコノミー	E502-0930	151	ヘガール特針器 DDJ	扁平鈎 ランゲンバック	R092-1238	99
抜糸剪刀 弱反	B591-125	44	鼻鏡 フレネケルエコノミー	E502-0910	144	ヘガール特針器 DDJ	扁平鈎 ランゲンバック	R092-1239	99
バット	FM-03-21	172	鼻鏡 フレネケルエコノミー	E502-0920	151	ヘガール特針器 DDJ	扁平鈎 ランゲンバック	R092-1240	99
バット	FM-03-24	172	鼻鏡 フレネケルエコノミー	E502-0930	151	ヘガール特針器 DDJ	扁平鈎 ランゲンバック	R092-1241	99
バット	FM-03-27	172	鼻鏡 フレネケルエコノミー	E502-0910	144	ヘガール特針器 DDJ	扁平鈎 ランゲンバック	R092-1242	99
バット	FM-03-30	172	鼻鏡 フレネケルエコノミー	E502-0920	151	ヘガール特針器 DDJ	扁平鈎 ランゲンバック	R092-1243	99
バット	FM-03-33	172	鼻鏡 フレネケルエコノミー	E502-0930	151	ヘガール特針器 DDJ	扁平鈎 ランゲンバック	R092-1244	99
バット	FM-03-36	172	鼻鏡 フレネケルエコノミー	E502-0910	144	ヘガール特針器 DDJ	扁平鈎 ランゲンバック	R092-1245	99
バブコック鉗子	F255-3009	82	鼻鏡 フレネケルエコノミー	E502-0920	151	ヘガール特針器 DDJ	扁平鈎 ランゲンバック	R092-1246	99
バブコック鉗子	F255-3010	82	鼻鏡 フレネケルエコノミー	E502-0930	151	ヘガール特針器 DDJ	扁平鈎 ランゲンバック	R092-1247	99
バブコック鉗子	F255-3011	82	鼻鏡 フレネケルエコノミー	E502-0910	144	ヘガール特針器 DDJ	扁平鈎 ランゲンバック	R092-1248	99

# index (商品名 名前順)

商品名	商品コード	ページ	商品名	商品コード	ページ	商品名	商品コード	ページ
マイクロアドソソピンセット DDJ	DDJ2160-12	62	メーター付探針	T051-6523	131	メーコ・ヘガール特針器	C173-1997	73
マイクロアドソソピンセット DDJ	DDJ2165-15	62	減菌デンタルコンテナー-L	F510-13	167	メーコ・ヘガール特針器	C173-1998	73
マイクロアドソソピンセット DDJ	DDJ2170-12	62	減菌デンタルコンテナー-M	F510-06	167	メーコ・ヘガール特針器	C173-2995	73
マイクロアドソソピンセットスーパーエコノミー	BS-1048	161	減菌デンタルコンテナー-S	F510-04	167	メーコ・ヘガール特針器 TC	C007-014X	66
マイクロアリゲーター-剪刀	B375-0501	123	減菌ミニコンテナー-L	F410-10	167	メーコ・ヘガール特針器 TC	C007-016X	66
マイクロ鉗匙パンチ	N375-0301	123	減菌ミニコンテナー-L	F410-10	167	メーコ・ヘガール特針器 TC	C007-018A	66
マイクロ剪刀	B036-0100	26	減菌ミニコンテナー-L	F430-10	167	メーコ・ヘガール特針器 TC	C007-020X	66
マイクロ剪刀	B036-0101	26	減菌ミニコンテナー-L	F440-10	167	メーコ・ヘガール特針器 TC	C007-024X	66
マイクロ剪刀	B036-0102	26	減菌ミニコンテナー-L	F450-10	167	メーコ・ヘガール特針器 TC	C007-026X	66
マイクロ剪刀	B036-0103	26	減菌ミニコンテナー-M	F410-07	167	メーコ・ヘガール特針器 TC	C007-030X	66
マイクロ剪刀	B036-0104	26	減菌ミニコンテナー-M	F420-07	167	メーコ・ヘガール特針器エコノミー	E731-995	147
マイクロ剪刀	B036-0110	25	減菌ミニコンテナー-M	F430-07	167	メーコ・ヘガール特針器エコノミー	E731-996	147
マイクロ剪刀	B036-0111	25	減菌ミニコンテナー-M	F440-07	167	メーコ・ヘガール特針器エコノミー	E731-997	147
マイクロ剪刀	B036-0131	25	減菌ミニコンテナー-M	F450-07	167	メーコ・ヘガール特針器エコノミー	E732-995	147
マイクロ剪刀	B036-0132	25	減菌ミニコンテナー-S	F410-04	167	メーコ・レクサー-剪刀 TC	B022-016C	28
マイクロ剪刀	B036-0139	25	減菌ミニコンテナー-S	F420-04	167	メーコ・レクサー-剪刀 TC	B022-016X	28
マイクロ剪刀	B036-0140	25	減菌ミニコンテナー-S	F430-04	167	メーコ外科剪刀スーパーエコノミー	BS-1013	159
マイクロ剪刀 TC	B021-319V	25	減菌ミニコンテナー-S	F440-04	167	メーコ外科剪刀スーパーエコノミー	BS-1014	159
マイクロ剪刀 TC	B029-016C	25	減菌ミニコンテナー-S	F450-04	167	メーコ外科剪刀スーパーエコノミー	BS-1015	159
マイクロ剪刀 TC	B029-016X	25	メッツェンバーム剪刀エコノミー	E250-366	143	メーコ外科剪刀スーパーエコノミー	BS-1016	159
マイクロ剪刀 TC-EX	B021-019V	25	メッツェンバーム剪刀エコノミー	E250-369	143	メーコ剪刀	B023-0330	41
マイクロ剪刀 TC-EX	B021-119V	25	メッツェンバーム剪刀エコノミー	E260-373	143	メーコ剪刀 左利き専用	B023-0330-L	141
マイクロ剪刀 TC-EX	B021-219V	25	メッツェンバーム剪刀エコノミー	E260-376	143	メーコ剪刀	B023-0331	41
マイクロ剪刀 玉付	B036-0105	26	メッツェンバーム剪刀エコノミー	E260-379	143	メーコ剪刀 左利き専用	B023-0331-L	141
マイクロ剪刀 玉付	B036-0106	26	メッツェンバーム剪刀エコノミー	E260-382	143	メーコ剪刀	B023-0336	41
マイクロ剪刀 玉付	B036-0107	26	メッツェンバーム剪刀エコノミー	E320-458	143	メーコ剪刀	B023-0337	41
マイクロ剪刀 玉付	B036-0108	26	メッツェンバーム剪刀エコノミー	E320-459	143	メーコ剪刀	B023-0342	41
マイクロ剪刀 玉付	B036-0109	26	メッツェンバーム剪刀チタン	TN-0251366	137	メーコ剪刀	B023-0343	41
マイクロバスキュラー-持針器 TC	C009-015X	68	メッツェンバーム剪刀チタン	TN-0251369	137	メーコ剪刀 SP	B230-330V	37
マイクロバスキュラー-持針器 TC	C009-018X	68	メッツェンバーム剪刀チタン	TN-0260372	137	メーコ剪刀 SP	B230-331V	37
マイクロバスキュラー-持針器 TC	C009-020X	68	メッツェンバーム剪刀チタン	TN-0260373	137	メーコ剪刀 SP	B230-336V	37
マイクロピンセット DDJ	DDJ2025-10	63	メッツェンバーム・フィノ S 型剪刀 TC	B024-018F	30	メーコ剪刀 SP	B230-337V	37
マイクロピンセット DDJ	DDJ2045-12	63	メッツェンバーム・フィノ S 型剪刀 TC	B024-018M	30	メーコ剪刀 TC	B022-014M	28
マイクロピンセット DDJ	DDJ2110-16	63	メッツェンバーム・フィノ S 型剪刀 TC	B024-020F	30	メーコ剪刀 TC	B022-014X	28
マイクロピンセット DDJ	DDJ2115-16	63	メッツェンバーム・フィノ S 型剪刀 TC	B024-020M	30	メーコ剪刀 TC	B022-017M	28
マイクロピンセット DDJ	DDJ2190-18	63	メッツェンバーム・フィノ S 型剪刀 TC	B024-023F	30	メーコ剪刀 TC	B022-017X	28
マイクロ縫合ピンセット DDJ	DDJ1111-14	62	メッツェンバーム・フィノ S 型剪刀 TC	B024-023M	30	メーコ剪刀 TC	B022-023M	28
マイクロ縫合ピンセット DDJ	DDJ1111-18	62	メッツェンバーム・フィノ 剪刀	B032-0458	42	メーコ剪刀 TC	B022-023X	28
マイクロリングピンセット	AM525-100L	61	メッツェンバーム・フィノ 剪刀	B032-0459	42	メーコ剪刀 TC-EX	B220-14ME	24
マイクロリングピンセット	AM525-100M	61	メッツェンバーム・フィノ 剪刀	B032-0460	42	メーコ剪刀 TC-EX	B220-14XE	24
マギール鉗子	Z194-0167	130	メッツェンバーム・フィノ 剪刀	B032-0461	42	メーコ剪刀 TC-EX	B220-17ME	24
マギール鉗子	Z194-1167	130	メッツェンバーム・フィノ 剪刀	B032-1460	42	メーコ剪刀 TC-EX	B220-17XE	24
マギール鉗子	Z194-2167	130	メッツェンバーム・フィノ 剪刀	B032-1461	42	ヤンゼン二連関節丸のみ鉗子	P221-0111	117
マギール鉗子	A037-0526	51	メッツェンバーム・フィノ 剪刀	B032-2460	42	ヤンゼン二連関節丸のみ鉗子	P221-0112	117
マギール鉗子	A037-1526	51	メッツェンバーム・フィノ 剪刀	B032-2461	42	ヤンゼン二連関節丸のみ鉗子	P221-0113	117
マギール鉗子	A554-090	126	メッツェンバーム・フィノ 剪刀 TC	B032-2144	42	ヤンゼン二連関節丸のみ鉗子	P221-0121	117
マギール鉗子	A554-090	126	メッツェンバーム・フィノ 剪刀 TC	B032-2145	42	ヤンゼン二連関節丸のみ鉗子	P221-0122	117
マクケンドー・ピンセット TC	A003-015C	47	メッツェンバーム・フィノ 剪刀 TC	B023-014D	30	ヤンゼン二連関節丸のみ鉗子	P221-0123	117
マクケンドーピンセット子チタン	TN-0370526	137	メッツェンバーム・フィノ 剪刀 TC	B023-014E	30	ユニバーサル剪刀 (ワイヤー-剪刀)	B035-0487	35
マクケンドーピンセット子チタン	TN-0371526	137	メッツェンバーム・フィノ 剪刀 TC	B023-014F	30	ユニバーサル剪刀 (ワイヤー-剪刀)	B035-0487	112
末梢血管鉗子	V231-1111	89	メッツェンバーム・フィノ 剪刀 TC	B024-016A	29	ユニバーサル剪刀 (ワイヤー-剪刀) TC	B025-012X	35
末梢血管鉗子	V231-1115	89	メッツェンバーム・フィノ 剪刀 TC	B024-016B	29	ユニバーサル剪刀 (ワイヤー-剪刀) TC	B025-012X	112
末梢血管鉗子	V231-1112	89	メッツェンバーム・フィノ 剪刀 TC	B024-018C	30	ライダー・カルディオ持針器 TC	C012-015X	70
末梢血管鉗子	V231-1112S	89	メッツェンバーム・フィノ 剪刀 TC	B024-018S	30	ライダー・カルディオ持針器 TC	C012-018X	70
末梢血管鉗子	V231-1113	89	メッツェンバーム・フィノ 剪刀 TC	B024-018X	30	ライダー・カルディオ持針器 TC	C012-020X	70
末梢血管鉗子	V231-1113S	89	メッツェンバーム・フィノ 剪刀 TC	B024-020A	29	ライダー・カルディオ持針器 TC	C012-023X	70
末梢血管鉗子	V231-1114	89	メッツェンバーム・フィノ 剪刀 TC	B024-020C	29	ライダー・カルディオ持針器 TC	C012-026X	70
末梢血管鉗子	V231-1114S	89	メッツェンバーム・フィノ 剪刀 TC	B024-020S	29	ライダー・カルディオ持針器 TC	C012-015F	70
末梢血管鉗子 強弯	V231-2111	90	メッツェンバーム・フィノ 剪刀 TC	B024-020X	29	ライダー・フレンチ持針器 TC	C012-018F	70
末梢血管鉗子 強弯	V231-2111S	90	メッツェンバーム・フィノ 剪刀 TC	B024-023A	29	ライダー・フレンチ持針器 TC	C012-020F	70
末梢血管鉗子 強弯	V231-2112	90	メッツェンバーム・フィノ 剪刀 TC	B024-023C	29	ライダー・ミニマイクロ持針器 TC	C012-013M	70
末梢血管鉗子 強弯	V231-2112S	90	メッツェンバーム・フィノ 剪刀 TC	B024-023S	29	ライダー・ミニマイクロ持針器 TC	C012-015M	70
末梢血管鉗子 弯	V231-3111	90	メッツェンバーム・フィノ 剪刀 TC	B024-023X	29	ライダー・ミニマイクロ持針器 TC	C012-018M	70
マツチュー・フレンチ持針器 TC	C015-014X	67	メッツェンバーム・フィノ 剪刀 TC-RA	B230-14AZ	23	ライダー・ミニマイクロ持針器 TC	C012-020M	70
マツチュー・フレンチ持針器 TC	C015-017X	67	メッツェンバーム・フィノ 剪刀 TC-RA	B240-16XZ	23	ライダー・ミニマイクロ持針器 TC	C012-023M	70
マツチュー・フレンチ持針器 TC	C015-020X	67	メッツェンバーム・フィノ 剪刀 TC-RA	B240-18XZ	23	ライオンリング鉗子	F070-2247	84
マツチュー 持針器 (TANGE) TC	C014-017T	67	メッツェンバーム 剪刀	B025-0366	42	ラスキニ二連関節丸のみ鉗子	P223-2655	117
マツチュー 持針器	C177-2040	73	メッツェンバーム 剪刀 左利き専用	B025-0366-L	141	ラスパト ウイリゲラ	R208-2517	121
マツチュー 持針器	C177-2043	73	メッツェンバーム 剪刀	B025-0368	42	ラスパト ドアヤン	R207-2502	121
マツチュー 持針器	C177-2141	73	メッツェンバーム 剪刀	B025-0369	42	ラスパト ドアヤン	R207-2503	121
マツチュー 持針器	C177-2142	73	メッツェンバーム 剪刀	B025-0371	42	ラスパト ランゲンベック	R208-2514	121
マツチュー 持針器	C177-2241	73	メッツェンバーム 剪刀	B025-0371	42	ラスパト ランポート	R207-2506	121
マツチュー 持針器 TC	C014-014X	67	メッツェンバーム 剪刀	B025-1366	42	ラスパト ランポート	R207-3506	121
マツチュー 持針器 TC	C014-114X	67	メッツェンバーム 剪刀	B025-1369	42	ラスパト ランポート	R207-4506	121
マツチュー 持針器 TC	C014-117X	67	メッツェンバーム 剪刀	B026-0373	42	リングス鋭匙鉗子	F534-3462	98
マツチュー 持針器 TC	C014-120X	67	メッツェンバーム 剪刀	B026-0376	42	リングス鋭匙鉗子	F534-3462S	98
マツチュー 持針器 TC	C014-220X	67	メッツェンバーム 剪刀	B026-0379	42	リングス鉗子	F534-0462	98
マツチュー 持針器 TC エコノミー	E014-014X	147	メッツェンバーム 剪刀	B026-0382	42	リングス鉗子	F534-0462S	98
マツチュー 持針器 TC エコノミー	E014-114X	147	メッツェンバーム 剪刀 SP	B250-366V	36	リングス剪刀	F534-7462	98
マツチュー 持針器 TC エコノミー	E014-117X	147	メッツェンバーム 剪刀 SP	B250-368V	37	リングス剪刀	F534-7462S	98
マツチュー 持針器エコノミー	E772-040	147	メッツェンバーム 剪刀 SP	B250-369V	36	リスター-剪刀チタン	TN-1902161	137
マツチュー 持針器エコノミー	E772-141	147	メッツェンバーム 剪刀 SP	B250-371V	37	リスター-鉗子	F082-1101	87
マツチュー 持針器エコノミー	E772-241	147	メッツェンバーム 剪刀 SP	B251-366V	36	リスター-鉗子	F082-1102	87
マツチュー 持針器 (イン) TC	C014-117M	67	メッツェンバーム 剪刀 SP	B251-369V	36	リスター-縦溝鉗子 (ペインブリッジ)	F063-0942	87
マツチュー 持針器 (イン) TC	C014-120M	67	メッツェンバーム 剪刀 SP	B260-373V	36	リスター-縦溝鉗子 (ペインブリッジ)	F063-0943	87
マツチュー 持針器 (イン) TC	C014-220M	67	メッツェンバーム 剪刀 SP	B260-376V	36	リスター-縦溝鉗子 (ペインブリッジ)	F063-0944	87
マツチュー 持針器ハズ式エコノミー	E771-152	147	メッツェンバーム 剪刀 SP	B260-379V	36	リスター-縦溝鉗子 (ペインブリッジ)	F063-0945	87
丸型ガーゼ缶	FM-19-18	171	メッツェンバーム 剪刀 SP	B260-382V	36	リトラクター 小児	V231-1000	106
丸型ガーゼ缶	FM-19-27	171	メッツェンバーム 剪刀 TC	B023-014C	29	リトラクター ミニ	V231-0900	106
丸のみ鉗子 極細	P265-4224	116	メッツェンバーム 剪刀 TC	B023-014X	29	リトラクター ミニ改良型	V231-1000S	106
丸のみ鉗子 極細	P265-5224	116	メッツェンバーム 剪刀 TC	B023-016C	29	リトラクター	P607-150	120
丸のみ鉗子 極細	P265-6224	116	メッツェンバーム 剪刀 TC	B023-016C	29	リトラクター	P609-006	120
丸のみ鉗子 極細	P265-7224	116	メッツェンバーム 剪刀 TC	B023-018C	29	リトラクター	P609-008	120
丸のみ鉗子 極細	P267-2226S	116	メッツェンバーム 剪刀 TC	B023-018X	29	リトラクター	P611-125	120
丸のみ鉗子 極細	P267-3226S	116	メッツェンバーム 剪刀 TC	B023-020C	29	リュエル丸のみ鉗子	P221-2110	116
丸のみ鉗子 極細	P267-3226S	116	メッツェンバーム 剪刀 TC	B023-020X	29	リュエル丸のみ鉗子	P221-2111	116
丸のみ鉗子 先細	P267-3226	116	メッツェンバーム 剪刀 TC	B023-023C	29	リュエル丸のみ鉗子	P221-2113	116
丸のみ鉗子 先細	P267-3226	116	メッツェンバーム 剪刀 TC	B023-023X	29	リュエル丸のみ鉗子	P221-2114	116
マイクロクリップ腹壁鉗	R119-1477	103	メッツェンバーム 剪刀 TC	B023-025C	29	リュエル丸のみ鉗子	P221-2115	116
マイクロクリップ腹壁鉗	R119-1478	103	メッツェンバーム 剪刀 TC	B023-025X	29	リュエル丸のみ鉗子	P221-2116	116
マイクロクリップ腹壁鉗	R414-001	103	メッツェンバーム 剪刀 TC	B023-028C	29	リュエル丸のみ鉗子	P221-2116	116
ミニライダー-マイクロ持針器 DDJ	DDJ4230-13	76	メッツェンバーム 剪刀 TC	B023-028X	29	リュエル丸のみ鉗子	P221-2121	116
ミニライダー-マイクロ持針器 DDJ	DDJ4230-15	76	メッツェンバーム 剪刀 TC	B023-030C	29	リュエル丸のみ鉗子	P221-2123	116
耳用異物鉗子 小比木式エコノミー	E376-4411	150	メッツェンバーム 剪刀 TC	B023-030X	29	リュエル丸のみ鉗子	P221-2124	116
耳用異物鉗子 ハルトマンエコノミー	E250-271	154	メッツェンバーム 剪刀 TC-EX	B230-16CE	24	リュエル丸のみ鉗子	P221-2125	116
ミ								

# index (商品名 名前順)

商品名	商品コード	ページ
リングブルドック鉗子	VM840-101L	88
リングブルドック鉗子	VM840-201M	88
ルーチェ耳用ピンセットチタン	TN-3764408	138
ルースピンセット	A042-0015	56
ルースピンセット	A042-0020	56
ルースピンセット	A042-0025	56
ルースピンセットスーパーエコノミー	BS-1056	162
ルーツェ鼻用ピンセット	A376-4408	55
ルーツェ鼻用ピンセット	A376-4418	55
ルーツェ耳用ピンセット	A376-4407	55
ルーツェ耳用ピンセット	A376-4417	55
ローゼル持針器TC	C714-200	20
ローゼル持針器TC	C714-230	20
ロッケン剪刀	B036-505V	39
肋骨剪刀	B226-2685	114
ローラー鉗子	Z181-802T	96
ワイヤープライヤー	P306-160	113
ワイヤープライヤー	P310-180	113
ワイヤー剪刀スーパーエコノミー	BS-1035	160
ワグナー剪刀TC	B027-011X	34
ワンゲンスチーン持針器TC	C010-028X	69

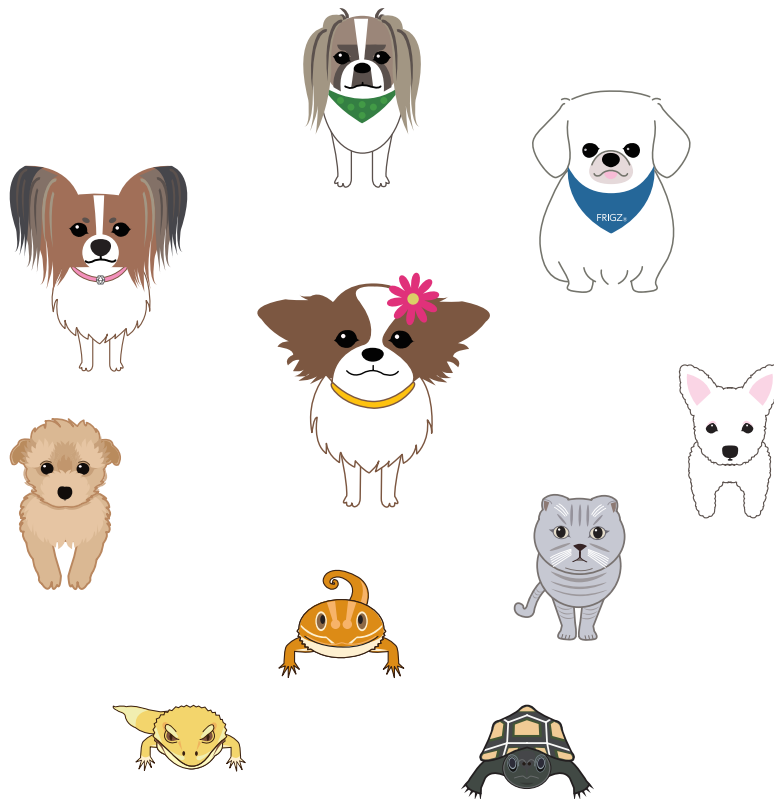

## 許可一覧

① 第三種医療機器製造販売業許可	許可番号	12B3X00002
② 医療機器製造業許可	許可番号	12BZ200111
③ 医療機器修理業許可	許可番号	12BS200122
④ 医療機器外国製造業者認定証	認定番号	BG124000015
⑤ FRIGZ商標登録証	登録番号	第 4949291 号
⑥ 高度管理医療機器等販売業許可	許可番号	松保第 0717 号



# FRIGZ®



モデル：袖（つむぎ）

撮影協力

犬専門写真館 お犬さま

取扱店：お問い合わせ、お申し込み先

**日本フリッツメディコ株式会社**

〒270-0163 千葉県流山市南流山 6-9-3

TEL:04-7158-5155 FAX:04-7158-5157

製造販売業許可番号 12B3X00002

**FRIGZ MEDICO JAPAN Co., LTD.**

※本カタログ掲載品の仕様・形状は、改良等の理由により予告なしに変更することがあります。

VETS6000-01