



### メーヨ剪刀

商品コード	規格サイズ
TN-0230330	14.5cm 直
TN-0230331	14.5cm 曲



### メツェンバーム剪刀

商品コード	規格サイズ
TN-0251366	16cm 直
TN-0260372	18cm 直
TN-0251369	16cm 曲
TN-0260373	18cm 曲



### 形成剪刀

商品コード	規格サイズ
TN-992024	13cm 直
TN-992027	13cm 曲



### 形成特殊糸切剪刀

商品コード	規格サイズ
TN-992030	14cm 直
TN-992034	14cm 曲



### アイリス剪刀 (眼科剪刀)

商品コード	規格サイズ
TN-0340476	11.5cm 直
TN-0340477	11.5cm 曲



### リスター剪刀

商品コード	規格サイズ
TN-1902161	14.5cm



### 一般外科ピンセット

商品コード	規格サイズ
TN-0380547	15cm 無鉤
TN-0380549	18cm 無鉤
TN-0430623	15cm 有鉤
TN-0430635	18cm 有鉤

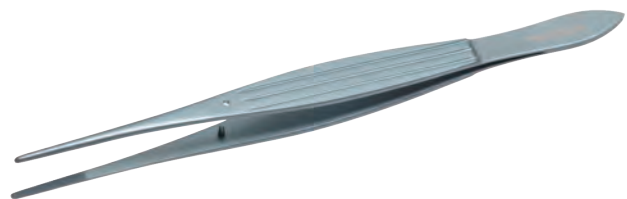

### マッケンジーピンセット

商品コード	規格サイズ
TN-0370526	15.5cm 無鉤
TN-0371526	15.5cm 有鉤

セット商品

メス

FRIGZ-VETS  
オリジナル商品

剪刀

ピンセット

持針器

鉗子

鉤

開創器

骨関係

剥離子

耳鼻科

その他

歯科

チタン

左利き

エコノミー

スーパー  
エコノミー

スーパー  
エコノミー  
USAシリーズ

コンテナ

耐熱  
ブラケース

カスト

トリミング  
商品

セット商品
メス
FRIGZ-VETS オリジナル商品
剪刀
ピンセット
持針器
鉗子
鉤
開創器
骨関係
剥離子
耳鼻科
その他
歯科
<b>チタン</b>
左利き
エコノミー
スーパー エコノミー
スーパー エコノミー USAシリーズ
コンテナー
耐熱 ブラケース
カスト
トリミング 商品

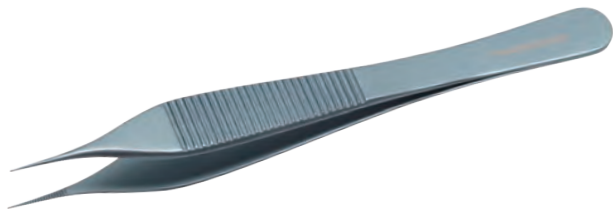

### アドソンマイクロピンセット

商品コード 規格サイズ  
 TN-0450698 12cm 無鉤  
 TN-0450699 12cm 有鉤

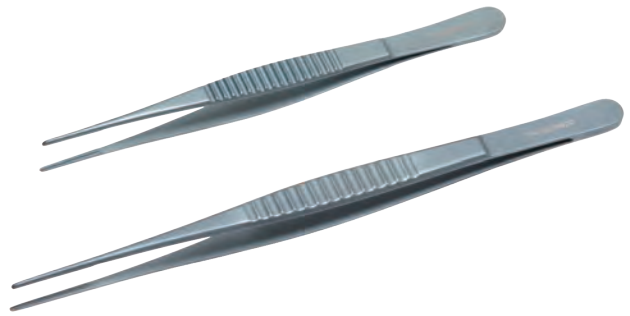

### ドベイキーピンセット

商品コード 規格サイズ  
 TN-2438616 16cm  
 TN-2438620 20cm

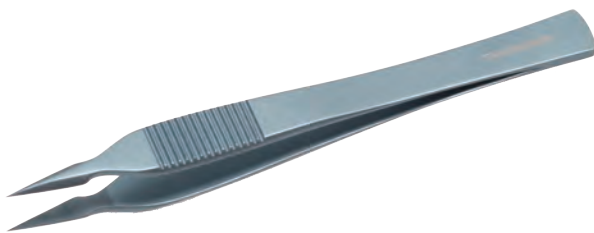

### 形成異物ピンセット

商品コード 規格サイズ  
 TN-5020060 13cm

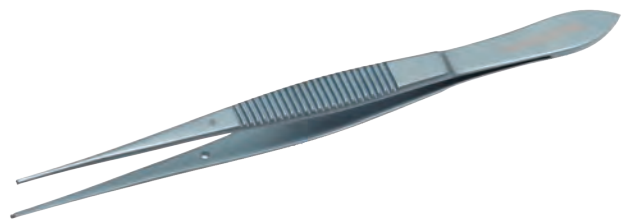

### 眼科ピンセット

商品コード 規格サイズ  
 TN-0490736L 11.5cm 無鉤  
 TN-0490739L 11.5cm 有鉤



### ルーチェピンセット

商品コード 規格サイズ  
 TN-3764408 17cm

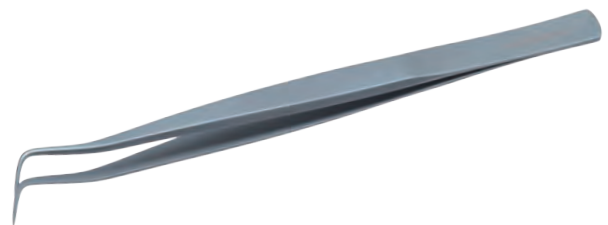

### コークピンセット

商品コード 規格サイズ  
 TN-5020010 15.5cm フラット

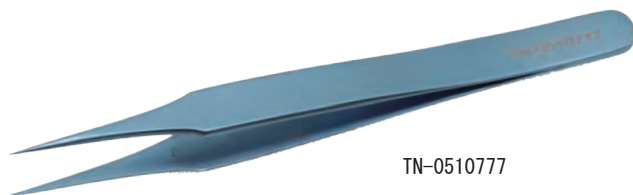

TN-0510777

### 精密ピンセット

商品コード 規格サイズ  
 TN-0510776 11.5cm #3  
 TN-0510777 11cm #4  
 TN-0510778 11cm #5

※ TN-0510776 と TN-0510778 の形状は、P57 をご参照ください。



### ボナコルトピンセット

商品コード 規格サイズ  
 TN-3664281 11cm



### ビショップピンセット

商品コード 規格サイズ  
 TN-3624243L 11.5cm



**DDJ ヘガール持針器**

商品コード 規格サイズ  
 TN-304300 15cm  
 TN-304500 18cm



**止血鉗子 ペアン**

商品コード 規格サイズ  
 TN-0560845 14.5cm 直 無鉤  
 TN-0560846 14.5cm 曲 無鉤



**止血鉗子 コッヘル**

商品コード 規格サイズ  
 TN-0580881 14.5cm 直 有鉤  
 TN-0580882 14.5cm 曲 有鉤



**止血鉗子 モスキート**

商品コード 規格サイズ  
 TN-0520784 12.5cm 直 無鉤  
 TN-0520785 12.5cm 曲 無鉤  
 TN-0520788 12.5cm 直 有鉤  
 TN-0520789 12.5cm 曲 有鉤



**止血鉗子 マイクロモスキート**

商品コード 規格サイズ  
 TN-0530802D 11cm 直 無鉤  
 TN-0530803D 11cm 曲 無鉤



**アリス鉗子**

商品コード 規格サイズ  
 TN-2542996 5 × 6 爪 15.5cm



**チューブ鉗子**

商品コード 規格サイズ  
 TN-811093 15cm



**布鉗子 東北**

商品コード 規格サイズ  
 TN-0132923 13cm

セット商品
メス
FRIGZ-VETS オリジナル商品
剪刀
ピンセット
持針器
鉗子
鉤
開創器
骨関係
剥離子
耳鼻科
その他
歯科
<b>チタン</b>
左利き
エコノミー
スーパー エコノミー
スーパー エコノミー USAシリーズ
コンテナー
耐熱 ブラケース
キャスト
トリミング 商品

セット商品
メス
FRIGZ-VETS オリジナル商品
剪刀
ピンセット
持針器
鉗子
鉤
開創器
骨関係
剥離子
耳鼻科
その他
歯科
<b>チタン</b>
左利き
エコノミー
スーパー エコノミー
スーパー エコノミー USAシリーズ
コンテナー
耐熱 ブラケース
キャスト
トリミング 商品

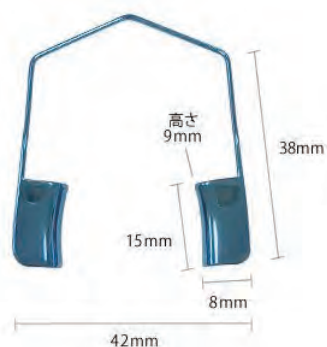

**開瞼器 バラッケ (チタン製)**

商品コード  
TN-4765250

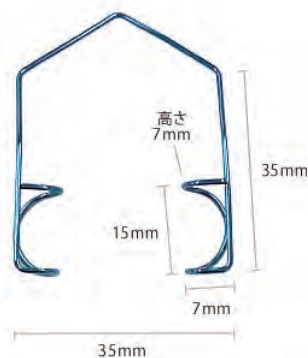

**開瞼器 バラッケ (チタン製)**

商品コード  
TN-4765249

サイズ  
0.8mm ワイヤ



**開瞼器 (チタン製)**

商品コード  
TN-4765251

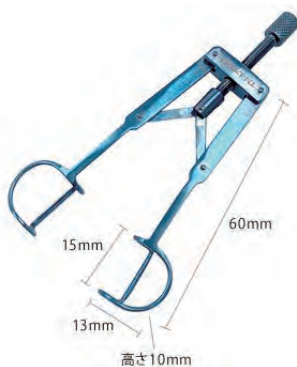

**開瞼器 (チタン製)**

商品コード  
TN-4765252



**開瞼器 (チタン製)**

商品コード  
TN-4765253

## 【鋼製小物の材料について】

### ステンレス鋼とは

鉄にクロムを添加していくとだんだん錆びにくくなっていきます。  
10.5%以上のクロムを添加し非常に錆びにくくなったものをステンレス鋼といいます。

### FRIGZ 製品に使用されているステンレス鋼の種類

- SUS-304 最も錆に強い、加工しやすいステンレス・非磁性
- SUS-420J1 耐摩擦性を要する製品に適したステンレス
- SUS-420J2 SUS-420J1 より硬いステンレス

### チタンとは

軽くて強度が高い金属です。特にチタン合金は実用金属の中でも最高クラスの強度をもち耐食性にも優れています。

FRIGZ 製品に使用されているのは特殊チタン合金です。  
詳しい情報は、ホームページをご覧ください。

チタン製品について

<https://frigzmj.com/spec/>

